



**ODLAR YURDU
UNİVERSİTETİNİN
ELMİ VƏ PEDAQOJİ
XƏBƏRLƏRİ**

**THE SCIENTIFIC AND
PEDAGOGICAL NEWS OF
ODLAR YURDU UNIVERSITY**

**НАУЧНЫЕ И
ПЕДАГОГИЧЕСКИЕ
ИЗВЕСТИЯ УНИВЕРСИТЕТА
ОДЛАР ЮРДУ**



**2016
№ 45**

ISSN 1682-9123

AZƏRBAYCAN RESPUBLİKASI
ODLAR YURDU UNİVERSİTETİ

ODLAR YURDU UNİVERSİTETİNİN
ELMİ VƏ PEDAQOJİ XƏBƏRLƏRİ

THE SCIENTIFIC AND PEDAGOGICAL
NEWS OF
ODLAR YURDU UNIVERSITY

НАУЧНЫЕ И ПЕДАГОГИЧЕСКИЕ
ИЗВЕСТИЯ УНИВЕРСИТЕТА
ОДЛАР ЮРДУ

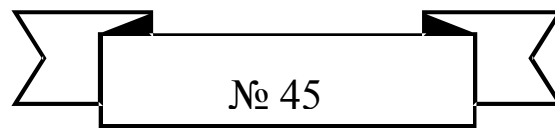

Bakı ☆ 2016 ☆ Baku

Baş redaktor: prof.Ə.A.VƏLİYEV

Humanitar elmlər üzrə baş redaktor müavini: h.e.d.S.Ə.Vəliyev

Dəqiq elmlər üzrə baş redaktor müavini: prof.F.S.Məmmədov (Türkiyə)

Redaksiya heyətinin üzvləri: akad.A.M.Paşayev, akad.T.Ə.Bünyadov, akad.M.İ.Əliyev, AMEA müxbir üzvü R.S.Qurbanov, i.e.d.Ə.Q.Əlirzayev, f.r.e.d.C.Məmmədخانov, f.r.e.d.Ə.X.Şamilov (Türkiyə), f.e.d.R.K.Rəsulov, tibb e.d.Z.Ö.Qarayev, tibb e.d.Ə.V.Musayev, i.e.d.M.M.Bağirov, fil.e.d.N.Q.Cəfərov, tex.e.d.M.İ.Əliyev, tex.e.d.N.H.Cavadov, tex.e.d.T.S.Abdullayev, f.r.e.d.R.S.Sədixanov, prof.Q.C.İmanov, prof.A.Avey (Türkiyə), prof.M.Cəmşidi (ABŞ), prof.K.V.Bonfiq (Almaniya), prof.F.T.Əliyev (Türkiyə), prof.X.D.Barkero (İspaniya), prof.D.Q.Qordeziani (Gürcüstan), prof.H.B.Meladze (Gürcüstan), prof.A.Çxeidze (Gürcüstan), prof.K.Kordzaiya (Gürcüstan), prof. Y.M.Morozov (Rusiya), i.e.n.M.Ə.Vəliyev, h.e.n.H.D.Qənbərov, i.e.n.Ə.H.Ələkbərov, sos.e.n. F.Ş.Həsənov, fil.e.n.S.S.Nuriyev, p.e.n.S.V.Vəliyeva.

Журнал рецензируется и реферруется в ВИНТИ (№10211-5335/54-34)

Editor-in-chief: Prof. A.A.VALIYEV

Deputy Editors-in-chief: prof.S.A.Valiyev (Humanities), prof.F.S.Mamedov (Exact Sciences)

Editorial Board: acad.A.M.Pashayev, acad.T.A.Bunyardov, acad.M.I.Aliyev, correspondent member of the National Academy of Science of Azerbaijan R.S.Gurbanov, prof.A.G.Alırzayev, prof.J.Mamedhanov, prof.A.H.Shamilov (Turkey), prof.R.K.Rasulov, prof.Z.O.Garayev, prof.A.V.Musayev, prof.M.M.Baghirov, prof.N.G.Jafarov, prof.M.I.Aliyev, prof.N.H.Javadov, prof.T.S.Abdullayev, prof.R.S.Sadirkhanov, prof.G.J.Imanov, prof.A.Avey (Turkey), prof.M.Jamshidi (USA), prof.K.V.Bonfig (Germany), prof.F.T.Aliyev (Turkey), prof.J.D.Barquero (Spain), prof.D.G.Gordeziani (Georgia), prof.H.B.Meladze (Georgia), prof.A.Chheidze (Georgia), prof.K.Kordzaia (Georgia), prof.Y.M.Morozov (Russia), M.A.Valiyev, H.D.Ganbarov, A.H.Alekperov, F.Sh.Hasanov, S.S.Nuriyev, S.V.Valiyeva.

All the articles in this journal are peer-reviewed and include summaries.

The address of editorial office:

Room 384, Odlar Yurdu University, 13 Koroglu Rahimov St., Baku AZ1072, Azerbaijan

Tel.: (994 50) 645 13 58

e-mail: fuadhud@yahoo.com

<http://www.journal.oyu.edu.az>

OYU-2016

TƏSİSÇİ:	FOUNDED BY	УЧРЕДИТЕЛЬ:
Odlar Yurdu Universiteti	Odlar Yurdu University	Университет Одлар Юрду
Jurnal 1998-ci ilin dekabr ayından nəşr olunur	Published since December 1998	Издается с декабря 1998 года
Dövriliyi ildə ən azı iki dəfədir	Issued at least twice a year	Выходит не менее двух раз в год
Jurnal Azərbaycan Respublikası Ədliyyə Nazirliyi tərəfindən rəsmi qeydiyyatda alınmışdır. Qeydiyyat nömrəsi: AB022011, 27.11.1998	Registered by the Ministry of Justice of the Republic of Azerbaijan under reference number №022011 (AB series) on November 27, 1998	Официально зарегистрирован Министерством Юстиции Азербайджанской Республики. Регистрационный номер: AB022011 от 27.11.1998
Jurnal Azərbaycan Respublikası Prezidenti yanında Ali Attestasiya Komissiyası tərəfindən riyaziyyat, mexanika, iqtisadiyyat, hüquq, tarix, siyasi, pedaqogika və filologiya elmləri sahəsində tövsiyə edilən elmi nəşrlər siyahısına daxil edilmişdir	Included into the list of scientific periodicals recommended by the Higher Certifying Commission under the President of the Republic of Azerbaijan in the fields of Mathematics, Mechanics, Economics, Law, History, Political Science, Pedagogy and Philology	Включен в перечень изданий, рекомендованных для публикации основных результатов кандидатских и докторских диссертаций в области математики, механики, экономики, права, истории, политологии, педагогики и филологии ВАК при Президенте Азербайджанской Республики
<i>Redaksiyanın ünvanı:</i> Bakı AZ1072, Koroğlu Rəhimov küçəsi 13, Odlar Yurdu Universiteti, otaq № 384	<i>Editorial Address:</i> Room 384, Odlar Yurdu University, 13 Koroglu Rahimov St., Baku AZ1072, Azerbaijan	<i>Адрес редакции:</i> Баку AZ1072, ул. Кёроглу Рахимова 13, Университет Одлар Юрду, комната № 384
Tel.: (050) 645 13 58 Faks: (012) 465 67 05 email: fuadhud@yahoo.com http://www.oyu.edu.az/index.php?newsid=39	Tel.: (050) 645 13 58 Fax: (012) 465 67 05 email: fuadhud@yahoo.com http://www.oyu.edu.az/eng/index.php?newsid=96	Тел.: (050) 645 13 58 Факс: (012) 465 67 05 email: fuadhud@yahoo.com http://www.oyu.edu.az/ru/index.php?newsid=48

ОСОБЕННОСТИ РАЗВИТИЯ НАЦИОНАЛЬНЫХ ЭКОНОМИК ГЕРМАНИИ И АЗЕРБАЙДЖАНА: ВНЕШНЕЭКОНОМИЧЕСКИЕ АСПЕКТЫ

И.А.Гусейнов

Азербайджанский Государственный Экономический Университет
Баку, ул.Истиглалийет 19
e-mail: ihuseynov@gmail.com

Açar sözlər: proqnoz qiymətləndirməsi, ixrac norması, iqtisadiyyatların spesifikası, ticari dövriyyə
Keywords: predictive estimate, export quota, the specifics of the economies, trade volume

Ключевые слова: прогнозная оценка, экспортная квота, специфика экономик, торговый оборот

Введение

Успешная внешнеэкономическая деятельность напрямую связана со спецификой развития национальных экономик стран. Естественно, Азербайджан и Германия имеют свои характерные и специфические черты развития национальных экономик, которые и определяют их внешнеэкономическую деятельность.

Являясь индустриально-аграрным государством, Германия имеет ряд специфических особенностей развития, к числу которых можно отнести: повышенный уровень скопления капитала в производственной сфере; ускоренные темпы развития инновационных процессов и их внедрения во все отрасли экономики; создание высококачественной продукции международного уровня, способной конкурировать на мировых рынках; способность привлечения зарубежного капитала и одновременно инвестировать капиталные вложения в другие страны.

Среди передовых отраслей промышленности Германии можно выделить машиностроение (особенно автостроение), информационно-коммуникационные отрасли, обрабатывающую промышленность. А сельское хозяйство Германии полностью основано на индустриальной фермерской основе.

Основное содержание

Специфической чертой германской экономики является развитие системы транснациональных корпораций (ТНК) в сравнении с менее развитыми малыми и средними предприятиями. Именно крупнейшие ТНК Германии занимают ведущее место в системе Fortune Global 500.

Германия активно участвует во многих международных интеграционных процессах. Высшей стадией развития Германии можно

считать ее вхождение в Европейский Союз, где выработана единая экономическая политика с общей европейской валютой - евро.

Вхождение Германии в Европейский Союз фактически способствовало созданию единого рыночного механизма во всех странах: товаров и услуг, труда и капитала, культуры и отдыха, финансов и валюты.

Несмотря на все позитивные стороны социально-экономического развития Германии, в последние годы наблюдаются ряд негативных тенденций, среди которых можно выделить следующие:

- снижение темпов развития основных экономических показателей страны (ВВП, ВНП);
- увеличение уровня безработицы в сравнении со средними показателями по странам Европейского Союза;
- резкий рост издержек на труд, что значительно увеличило стоимость рабочего места;
- нестабильность рынка труда, связанные с большими миграционными проблемами;
- большая зависимость Германии от компьютерных колебаний европейской интеграции, которая во многом зависит от гипертрафированного характера деятельности экономики страны;
- снижение темпов развития экономики страны также объясняется процессом объединения двух Германий, которая дорого обходится государству, процесс экономического выравнивания которого требует длительного времени.

В качестве подтверждения вышесказанному, рассмотрим ряд макроэкономических показателей, отражающие специфику развития национальной экономики Германии. В частности, за 2011-2013гг. показатель валовой добавленной стоимости Германии возросло с 2334,89 млрд.евро до 2453,98млрд.евро и в процентах к предыдущему году составил 102,8%. По отраслям экономики Германии данные показатели соответственно сложились следующим образом: сельское хозяйство – 18,46; 19,27 и 96%; промышленность – 607,8; 625,48 и 101,4%; включая производство – 529,79; 535,79; 535,18 и 103,9%; строительство – 109,18; 115,8 и 104,0%; торговля, транспорт, гостиницы и рестораны – 339,09; 355,5 и 102,3; информационные и коммуникационные услуги – 94,66; 96,51 и 100,5%; финансы и страховые услуги – 101,47; 98,55 и 104,3%; имущество и жилье – 283,15; 298,59 и 103,2%; поставщики услуг компании – 253,94; 281,12 и 106,3%; государственные услуги, образование, здравоохранение – 421,87; 450,75 и 102,9%, другие услуги – 105,27; 112,35 и 103,7%.

Валовый внутренний продукт Германии за исследуемый период (2011-2013гг.) возросло с 2609,9 млрд.евро до 2737,6млрд.евро и в процентах к предыдущему году составил 102,8%. По другим показателям соответственно сложилась следующая картина: потребительские расходы – 1997,93; 2105,43 и 102,9%; расходы частного потребителя – 1498,35; 1572,43 и 107,2%; расходы на конечное потребление – 499,58; 533,0 и 103,6%; валовое накопление основного капитала – 473,17; 472,21 и 100,4%; оборудование – 181,2; 170,89 и 98%; здания 263,34; 271,34 и 101,9%; другие – 28,63; 29,98 и 102,1%; бытовое использование товаров – 2474,25; 2563,93 и 102,2%; чистый экспорт (сальдо) – 135,65; 173,67 и 110,0%; экспорт – 1321,43; 1385,49 и 100,3%; импорт – 1185,78; 1211,82 и 99,0%; валовый национальный доход – 2668,92; 2118,79 и 103,1%; оплата труда работников – 1325,92; 1416,05 и 103,8%; предпринимательская деятельность и доходы от собственности – 686,12%; 702,74 и 103,8.

Если же брать более длительный период (2005=100), то индекс ВВП в 2011г. составил 110,36%, а по темпам изменения ВВП 3,3%; в 2012 г. соответственно – 111,12% и 0,7%; в 2013г. – 111,6% и 0,4%.

По отраслям экономики (2005=100) данные показатели сложились следующим образом: сельское хозяйство – 93,86%, 95,51%, 95,32% и 1,34% пункта (2011-2013гг.); промышленность – 112,82%, 112,32%, 112,32% и 0,5% пункта, включая производство – 115,86%, 115,06%, 115,23% и 0,62% пункта; строительство – 106,71%, 104,19%, 103,74% и 2,97% пункта; торговля, транспорт, гостиницы и рестораны – 103,98%, 104,62%, 105,59% и 1,61% пункта; информационные и коммуникационные услуги – 146,92%, 149,92%, 151,65% и 4,73% пункта; финансы и страховые услуги – 117,87%, 120,04%, 114,4% и 3,5% пункта; имущество и жилье – 110,81%, 112,55%, 113,58% и 2,8% пункта; поставщики услуг компании – 107,01%, 110,0%, 113,93% и 6,9% пункта; государственные услуги, образование, здравоохранение – 110,51%, 111,45%, 111,7% и 1,2% пункта; другие услуги – 105,18%, 106,7%, 105,71% и 0,5% пункта; все сектора – 111,11%, 111,96%, 112,48% и 1,4% пункта.

Далее рассмотрим показатели потребительских расходов, инвестиций и экспорта Германии также на более длительный период (2005=100).

В данном случае показатели соответственно распределились следующим образом: потребительские расходы – 107,06%, 107,93%, 108,83% и 0,9% пункта; расходы частного потребителя – 105,73%, 106,53%, 107,4% и 1,0% пункт; расходы на конечное потребление – 111,26%, 112,34%, 113,15% и 0,8% пункта; валовое накопление основного капитала – 114,58%, 112,19%, 111,14% и 0,8% пункта; оборудование – 114,16%, 109,56%, 106,91% и 2,7% пункта; здания – 112,34%, 110,82%, 110,92% и 0,1% пункта; другие – 129,69%, 1345,13%, 136,1% и 4,0% пункта; бытовое использование товаров – 108,98%, 108,56%, 109,0% и 0,5% пункта; экспорт – 135,96%, 140,3%, 141,41% и 1,1% пункта.

Вызывает интерес анализ показателей расходов на конечное потребление частных домохозяйств по назначению в Германии. За период с 2011 по 2013гг. они возросли и в процентах к предыдущему году соответственно составили: продукты питания, напитки, табак – с 208,71 млрд.евро до 226,1 млрд.евро и 104,1%; одежда и обувь – 69,1, 73,5 и 103,2%; жилье, вода, электроэнергия, газ и другие виды топлива – 343,26, 362,23 и 103,0% мебель, бытовая техника – 88,95, 91,85 и 100,8%; транспорт и связь – 234,96, 238,45 и 100,4%; досуг, развлечения и культура – 127,78, 132,78 и 101,9%; услуги гостиниц и ресторанов – 82,63, 88,98 и 103,7%; другие виды использования – 265,18, 273,66 и 102,3%; в целом расходы на конечное потребление частных домохозяйств – 1420,57, 1487,55 и 102,4%.

На более длительный период (2005=100) индексные показатели расходов на конкретное потребление частных домохозяйств Германии в 2011, 2012, 2013гг. и в процентах к предыдущему году соответственно сложились следующим образом: продукты питания, напитки, табак – 101,52%, 102,31%, 103,0% и 0,7% пункта; одежда и обувь – 103,02%, 103,27%, 105,56% и 2,3% пункта, жилье, вода, электроэнергия, газ и другие виды топлива – 102,6%, 103,25%, 104,27% и 1,1% пункта; мебель, бытовая техника – 102,27%, 103,8%, 103,11% и 0,7% пункта; транспорт и связь - 100,95%, 99,85%, 100,81% и 1,0% пункта; развлечения и культура – 114,26%, 1116,02%, 115,8% и 0,2% пункта; услуги гостиниц и ресторанов – 110,63%, 112,58%, 114,04% и 1,4% пункта; другие виды использования – 116,13%, 117,72%, 119,05% и 1,3% пункта; в целом расходы на конечное потребление частных домохозяйств – 106,02%, 106,75%, 107,64% и 1,0% пункта.

Известно, что одним из важнейших экономических показателей является национальный доход. В частности, распределение национального дохода и чистое кредитование в Германии за период с 2011 по 2013гг. возросли и в процентах к предыдущему году сложились следующим образом: начисленная зарплата 0 с 1079,61 млрд.евро до 1158,81 млрд.евро и 103,0%; взносы работодателя – 244,43, 255,35 и 101,6%; оплата труда работников – 1374,04, 1414,16 и 102,8%; операционная прибыль – 628,35, 636,94 и 103,9%; чистые налоги на производство – 266,44, 277,58 и 101,1%; чистый внутренний продукт – 2218,83, 2328,68 и 102,8%; сальдо первичных доходов с остальным миром – 59,02, 66,95 и 105,0%; первичные доходы – 2277,85, 2395,63 и 102,9%; текущие трансферы к получению от остального мира 15,12, 17,83 и 121,1%; текущие трансферы в остальном мире – 46,6, 56,04 и 115,7%; располагаемый доход – 2246,37, 2357,42 и 102,7%; потребление – 1997,93, 2105,43 и 102,8%; запасы – 248,44, 251,99 и 102,4%; капитальные трансферы к получению от остального мира – 4,11, 3,27 и 92,4%; капитальные трансферы в остальном мире – 8,08, 3,73 и 69,2; валовые

инвестиции – 476,32, 458,5 и 99,6%; амортизационные отчисления – 391,07, 408,92 и 101,7%; чистое кредитование – 159,22, 201,95 и 108,5 %; располагаемый доход частных домохозяйств – 1641,54, 1716,93 и 102,2%; запасы домохозяйств – 173,64, 174,23 и 98,7%.

К специфическим особенностям развития национальной экономики Германии можно отнести показатели производительности труда, средней заработной платы и удельных затрат на рабочую силу за период с 2011г. по 2013гг. показатели производительности труда Германии резко снизились. В частности, в целом показатели изменения по сравнению с предыдущим годом снизились с 1,8% до 0,3%, в том числе в сфере производства – с 2,5% до 0,7%, сфера обслуживания с 1,7% до 0,6%. Исключение составляет сельское хозяйство, где наблюдается рост с – 23,6% до 4,6%.

По другому показателю, компенсация на одного работника в час, в целом по экономике Германии снижение составило с 2,7% до 2,2%, включая производство – с 2,5% до 1,7%, сфера обслуживания - с 2,7% до 2,5%. По данному показателю рост наблюдается в сельском хозяйстве – с 1,9% до 2,2%.

Наблюдается снижение и по показателю начисленной заработной платы на одного работника в час с 3,0% до 2,5%, в том числе в производстве – с 2,3% до 2,0%, в сфере обслуживания – с 3,0% до 2,7%, а по сельскому хозяйству рост – с 2,1% до 2,2%.

Что касается затрат на рабочую силу, то в целом наблюдается рост с 0,9% до 2,0%, включая производство – с 0,0% до 2,5%, сферу услуг – с 1,0% до 1,9%, а в сельском хозяйстве, наоборот, снизились с 33,3% до 2,3%.

В настоящее время Германия занимает третью позицию среди 20-топ стран-экспортеров мира. По данным 2013г. первое место среди стран-экспортеров мира занимает Китай с экспортным оборотом 2210 млрд.долл. США, второе – США с экспортным оборотом 1579 млрд.долл. США. далее можно выделить Японию – 715 млрд.долл. США, Нидерланды – 664 млрд.долл.США, Францию – 580 млрд.долл. США и т.д.

Однако по экспортному обороту на душу населения ведущие позиции занимают Сингапур – 75807 долл. США, Гонконг – 74342 долл. США, Бельгия – 42219 долл. США, Нидерланды – 39592 долл. США, ОАЭ – 39054 долл. США и т.д.

За период с 2000 по 2013гг. экспортный оборот Германии увеличился с 597440 млн.евро до 1093811 млн.евро или в 1,83 раза, а оборот импорта – с 538311 млн.евро до 896157 млн.евро или в 1,66 раза. Однако, следует

отметить, что за данный период среднегодовые темпы развития внешней торговли Германии существенно снизились. Так, например, за исследуемый период темпы роста экспортного оборота снизились с 17,1% до 0,2%, а по импорту – с 21,0% до 1,1%.

В то же время, если сальдо внешнеторгового оборота за 2000-2013гг. возросло с 59128 млн.евро до 197654 млн.евро или 3,34 раза, то темпы их роста снизились с 19,6% до 4,3%.

Положительной чертой специфики развития внешней торговли можно считать тот факт, что практически все провинции Германии активно участвуют в экспортно-импортных операциях. Так, например, по данным 2013г. в провинции Земля Баден-Вюртенберг экспортные операции осуществляются на сумму 173241 млн.евро, а на импортные – 140242 млн.евро. Далее соответственно: Бавария – 167504 и 145925; Берлин – 12823 и 9692; Бранденбург – 13103 и 18683; Бремен – 14681 и 13705; Гамбург – 49138 и 68776; Гессе – 57382 и 79482; Мекленбург – 7188 и 7384; Нижняя Саксония – 77593 и 82195; Северный Рейн – 179397 и 2052011; Земля Рейнланд – П – Фальц – 46648 и 31359 и т.д.

Однако, для более глубокого исследования специфики развития внешней торговли Германии следует выявлять не только абсолютные, но и относительные показатели. На практике существуют различные методики определения относительных показателей во внешней торговле, к числу которых можно отнести: экспортная квота в производственной отрасли; удельный вес экспорта отрасли в общем объеме стоимости экспорта; импортная торговая квота; экспортная торговая квота; коэффициент относительной экспортной специализации экспорта.

В частности, экспортная квота определяется отношением экспортного оборота к валовому внутреннему продукту, которая дает возможность определить уровень открытости внешнеторговой деятельности страны. Аналогичным способом определяется импортная квота, но отношение составляет импортный оборот ВВП. Если показатели экспортной и импортной квот превышают 25%-30%, то смело можно говорить о свободной внешнеэкономической деятельности той или иной страны.

Экспортная квота в производстве отрасли определяется соотношением объема экспорта отрасли к общему объему промышленной продукции соответствующей отрасли.

Более сложные расчеты осуществляются по определению коэффициента относительной экспортной специализации отрасли, которая представляет собой отложение удельного веса экспортного товара к удельному весу товара в мировом экспорте.

И, наконец, удельный вес экспорта отрасли в общей стоимости экспорта определяются отношением объема экспорта отрасли к общему объему экспорта страны.

Примерно на такую методику опираются германские исследователи по определению основных относительных показателей внешней торговли в соответствии с национальными счетами.

В частности, можно отметить, что за период с 2000 по 2013гг. экспортная квота Германии возросла с 33,4% до 50,6%, импортная квота – с 33,1% до 44,3%, а соотношение экспорта – с 0,3% до 6,3%. В целом, оценка внешней торговли Германии за 2000 по 2013гг. возросла с 33,2% до 47,4%.

Специфика развития национальной экономики Азербайджана несколько отличается от Германии. Отличительной чертой является то, что индексы основных макроэкономических показателей республике выше соответствующих показателей Германии.

Так, например, за период с 2005 по 2013 гг. темпы роста основных экономических показателей хоть и снижаются, но в относительных показателях опережает Германию.

Снижение темпов роста социально-экономических показателей Азербайджана

на в определенной степени связано с мировым кризисом. В частности, за 2005 – 2013 гг. индекс валового внутреннего продукта снизился с 126,4% до 105,8%; соответственно промышленная продукция – с 133,5% до 101,8%; сельскохозяйственная продукция – с 107,5% до 104,9%; инвестиции в основной капитал - с 117,2% до 115,1%; грузовые перевозки в транспортном секторе – с 109,4% до 103,4%; услуги информации и связи – с 138,1% до 110,7%; розничный товарооборот – с 113,0% до 109,9%; оборот питания - с 126,1% до 116,0%; среднемесячная заработная плата работников – с 124,3% до 106,2%; доходы госбюджета – с 136,2% до 112,8%; расходы госбюджета – с 142,5% до 109,9%; ВВП на душу населения – с 124,9% до 104,0%.

Но в любом случае, индексные показатели социально-экономического развития Азербайджана выше по сравнению с Германией.

Однако, в абсолютных цифрах по всем социально-экономическим показателям Азербайджана наблюдается резкий скачок. Так, например, за 2005-2013 гг. основной показатель страны ВВП увеличился с 12522,5 млн. манат до 57708,2 млн. манат или рост составил в 4,6раза; в долларах США данный показатель увеличился с 13238,7 млн. до 73560,5 млн. или в 5,5 раза; в показателях евро – с 10603,3 до 55371,5 или в 5,2 раза.

Увеличился и качественный показатель ВВП на душу населения, где увеличение за исследуемый период составил с 1494,3 манат до 6207,3 манат или в 4,1 раза; в долларах США – с 1579,8 до 7912,5 или в 5,0 раза; в евро – с 1265,3 до 5956,0 или в 4,7 раза.

Кроме того, произошли качественные сдвиги в структуре валового внутреннего продукта республики, которая выражается в развитии не нефтяного сектора страны. Так, за период с 2008г. по 2013г. наблюдается снижение доли промышленного сектора с 58,5% до 46,3%, включая добывающую промышленность – с 52,7% до 40,1%, а добыча нефти и газа – с 52,0% до 39,31%.

Доля производства электроэнергии и газа за исследуемый период увеличилась с 1,8% до 1,9%; соответственно строительство – с 7,0% до 11,8%; торговля – с 5,5% до 7,1%; туризм – с 0,8% до 1,8%; информация и связь – с 1,5% до 1,8%; социальные услуги – с 9,2% до 14,7%.

К большому сожалению, доля обрабатывающей промышленности сокращается. За 2008-2013 гг. она сократилась с 4,47% до 4,2%, в том числе производство нефтепродуктов – с 2,7% до 1,8%; химическая промышленность – с 0,2% до 0,1% и т.д. Хотя доля производства пищевых продуктов и увеличилась с 0,6% до 1,1%, их удельный вес весьма мизерный, и если отметить и снижения доли сельского хозяйства с 5,6% до 5,3%, то республика в этой сфере превращается в экспортно-зависимую страну.

Специфические особенности развития внутренней торговли Азербайджана заключается в том, что в последние годы (2008-2013 гг.) наблюдается тенденция снижения доли в розничном товарообороте юридических лиц с 14,7% до 11,9% и увеличение доли физических лиц с 85,3% до 88,1%.

Кроме того, за указанный период доля рынков и ярмарок сельхозпродукции в розничном товарообороте снизились с 52,4% до 37,0%, а физических лиц, занимающиеся предпринимательской деятельностью без образования юридического лица возросли с 47,6% до 51,1%.

За 2008-2013 гг. снизилась доля продовольственных товаров в общем объеме розничного товарооборота с 63,5% до 53,4% и соответственно увеличилась доля непродовольственных товаров с 36,5% до 46,6%.

Что касается собственности, то в основном преобладает негосударственная собственность по данным 2013г. на ее долю приходилось 99,8%.

Устойчивое социально-экономическое развитие Азербайджана способствовало успешной внешнеэкономической деятельности. Так, за период с 2000 по 2013 гг. внешнеторговый оборот республики увеличился с 2917,3 млн.долл. США до 33560,9 млн.долл. США или в 11,9 раза, в том числе импорт товаров – с 1172,1 млн. долл. США до 10712,5 млн.долл. США или в 9,1 раза; экспорт товаров – с 1745,2 млн.долл. США до 23975,4 млн. долл. США или в 13,7 раза; сальдо – с 573,1 млн. долл. США до 13262,9 млн. долл. США или в 24,7 раза.

Однако, следует отметить, что за исследуемый период темпы роста внешнеторговой деятельности в % к предыдущему году соответственно снизились: внешнеторговый оборот – с 148,5% до 103,3%, импорт – с 113,1% до 111,0%, экспорт – с 187,8% до 100,3%.

Далее нами были определены показатели импортной и экспортной квот Азербайджана за период с 2005г. по 2013г. импортные квоты республики снизились с 22,2% до 14,6%, а экспортные квоты повысились с 32,5% до 32,6%.

Если экспортные квоты Азербайджана в целом совпадают с экспортными квотами Германии, то показатели импортной квоты почти в 2 раза ниже.

Заключение

Специфику развития национальных экономик Германии и Азербайджана и их внешнеэкономической деятельности можно охарактеризовать следующим образом:

- Германия является высокоразвитой индустриально-аграрной страной, занимающая ведущее место среди европейских стран. Однако, несмотря на это, Германия за последние годы несколько снизила темпы своего экономического развития. По данным за 2013 г. рост ВВП составил 2,8%, национальный доход – 3,0%, экспорт – 0,2%, импорт – 1,1%.

- к позитивным чертам внешней торговли Германии можно отнести рост экспортной квоты (2000-2013гг.) с 33,4% до 50,6%, импортной квоты – с 33,1% до 44,3%, соотношение экспорта – с 0,3 до 6,3, а эффективность внешней торговли – с 33,2% до 47,4%.

- отличительной особенностью развития экономики Азербайджана является то, что она развивается более быстрыми темпами, чем Германия. Так, в 2013г. ВВП страны возрос на 5,8%, розничный товарооборот – 9,9%, услуги – 8,2%, экспорт – 7,2%, импорт – 9,1%.

- к негативным чертам внешней торговли республики можно считать снижение экспортной квоты (2000-2013г.) с 22,2% до 14,6%, а импортная квота осталась без изменения на уровне 32,6%. Причем, импортная квота страны в 2 раза ниже, чем в Германии.

Литература

1. Официальный сайт Федерального Статистического ведомства Германии (электронный ресурс) – Режим доступа: <https://www.destatis.de>.
2. Официальный сайт Государственного Комитета Азербайджанской Республики по статистике (электронный ресурс) - Режим доступа: <https://www.stat.gov.az>.
3. Передовые подходы к стратегии бизнеса. (HBR). М.: Юнайтед пресс. 2007, - 246 с.
4. www.Grandars.ru: www.catalog.fmb.ru.
5. www.catalog.fmb.ru.

ALMANIYA VƏ AZƏRBAYCAN MİLLİ İQTİSADIYYATLARININ İNKİŞAF XÜSUSİYYƏTLƏRİ: XARİCİ-İQTİSADI ASPEKTLƏR

İ.A.Hüseynov

XÜLASƏ

Məqalədə Almaniya və Azərbaycanın milli iqtisadiyyatlarının bir sıra inkişaf xüsusiyyətləri nəzərdən keçirilmiş, bu ölkələrdəki əsas mikroiqtisadi göstəricilərin sistematik təhlili aparılmış və onların xarici iqtisadiyyatdakı rolu öyrənilmişdir. Aparılan tədqiqatın nəticəsi kimi, müəllif bir sıra konkret təkliflər irəli sürür.

CHARACTERISTICS OF NATIONAL ECONOMIC DEVELOPMENT IN GERMANY AND AZERBAIJAN: FOREIGN TRADE ASPECTS

I.A.Huseynov

SUMMARY

This article deals with some characteristics of national economic development in Germany and Azerbaijan. Systematic analysis of the basic micro-economic indicators in these countries is conducted, their role in foreign trade activities is studied. Based on this research, the author makes a number of specific proposals.

PERSPECTIVES OF STUDIES
ON ENVIRONMENTAL PROTECTION AND HISTORY OF ECOLOGY

U.A.Mammadov

Bakikhanov Institute of History of the NAS of Azerbaijan
Baku, H.Javid Avenue 115
ulvi-hissler@mail.ru

Açar sözlər: ətraf mühitin mühafizəsi, Yer səthi, Vernadski, Həsən Əliyev, Heydər Əliyev

Keywords: environmental protection, Earth surface, Vernadski, Hasan Aliyev, Heydar Aliyev

Ключевые слова: охрана окружающей среды, Вернадский, Гасан Алиев, Гейдар Алиев

The formation of ecology as a science has been finished probably in the second half of the 20th Century. Though, its main mission has always been the protection of environment and rational use of natural resources.

This article treats the concept of ecology, its evolution, its relationship with the history and other branches of science. We give ecology-related quotes by many well-known scientists, philosophers, prominent persons. Basic factors related to the environmental protection, the use of natural resources and the composition of biosphere are also discussed.

According to scientific reports, by 2005 there were up to 1 million types of living organisms (except humans) and about 400 thousand types of plants on Earth. The earliest evidences of the life on the planet date back 3.8 billion years. V.I.Vernadski, one of the most prominent scientists in the field of geochemistry, believes that the life on Earth emerged due to the formation of biosphere.

The mission of environmental protection is to provide safe biological ambience for human life and maintain ecological balance in environment [1, 3, 5].

The evolution of human consciousness speeds up the evolution processes all over the Earth. But, at the same time, uncontrolled evolution caused by spontaneous human activities can bring new ecological disasters with itself [2, 3, 4].

Currently, the world is on the verge of new evolution era called *noosphere*. This era is believed to be the highest development level of biosphere.

According to V.I.Vernadski, “noosphere is a logical consequence of biosphere development” [4, pp. 1-15, 6].

Noosphere is regulating the mutual relationship between nature and man, so the biosphere (which is covering all kinds of living environment such as soil, air and water) is now becoming a new field of human consciousness.

Physically, the biosphere consists of two components – hydrosphere and atmosphere. Lithosphere is a term for the solid part of Earth’s surface, while hydrosphere is meant to be the totality of all water basins on Earth. And atmosphere is located over both layers of Earth’s surface.

Water and solar energy are the two most important components of biosphere. Due to these components, a lot of inorganic substances turned into living organisms in the course of evolution. In view of this fact, one can surely claim that the science of ecology is covering also the evolution processes of different biological groups in soil, in water and in

air. Consequently, it covers also the human evolution.

A man is believed to be a part of biosphere with plants and animals being his basic food, which are at the same time raw material for industry. Rational use of natural resources is the major condition of avoiding untimely depletion of these major sources of human food [5, p. 28].

Collecting historical facts about natural resources and their reserves is of great importance for their effective use. For example, in 1975, natural resource reserves of former USSR were estimated at 4 billion rubles, including 840 billions for forest reserves, 540 billions for agricultural resources, 460 billions for fossils, 250 billions for water reserves, 30 billion for fish stocks, and 26 billion for animal stocks.

In general, in spite of a lot of official structures being involved in the estimation of natural resource reserves, the current situation in this field is far from being perfect. For many years, the estimation of reserves was not carried out, and the use of them was reckless. The reserves of every kind of natural resources must be properly estimated, every kind of them should be used in a reasonable way.

According to current legislation, environmental protection is being carried out mainly in two directions:

1. timely revelation of open and covert violations of law concerning natural resources and elimination of their consequences;
2. protection of natural resources without pollution and creating conditions for natural recovery process.

Two basic factors must be taken into account when dealing with rational use of natural resources:

1. achieving pre-planned economic effects;
2. avoiding waste.

Based on the historical facts, one can claim that, the ecology in the 21st Century is developing on the basis of “biological spectrum” of “functional system” principle. The best way for any country to speed up this development and to avoid any kind of ecological crisis is to enter the worldwide security system.

Since the dawn of the mankind, there was a kind of human impact on the nature, which, from time to time, had open or covert results.

Many sources claim that the term of “ecology” came from Greek words *aykos* (which means house, habitat) and *logos* (which means science). This science studies the relationship between organic and inorganic nature.

It should be especially noted that the word of “*ecology*” has been first mentioned by American naturalist Henry David Thoreau in 1858. Since 1866, it has been widely used and further developed by German biologist Ernst Haeckel [3].

Comparing ecological processes to those happening in the human body, Heraclitis once said: “Our bodies are like the flowing rivers, with everything inside them being constantly renovated.”

Aristotle (384-322 B.C.) has written some 500 works about the animals, describing their conduct and habits.

In the 18th Century, French naturalist Buffon (1707-1788) has written 44 volumes of “History of Nature”.

Azeri scientists have also made great contributions to the science of ecology. For example, in 1970 Hasan Aliyev founded the scientific journal “Nature of Azerbaijan”. In

1976, he also wrote *The Alarm* where he stressed the continuous degradation of nature in Azerbaijan and urged for immediate actions to stop this disaster.

The contributions of Azeri national leader Heydar Aliyev to the protection of environment in the former Azerbaijan Soviet Socialist Republic were enormous. Those who dared to harm the environment with their reckless actions had to answer for that to Heydar Aliyev, the then First Secretary of the Communist Party of Azerbaijan. Those years, the factor of Heydar Aliyev was decisive in the protection of environment in Azerbaijan [2].

Many ecologists have conducted scientific researches in Azerbaijan. V.P. Smirnov-Loginov (1927), A.S. Preobrazhenski (1932), I.A. Shluga, E.P. Korobova, D.Y. Vilenski (1934), B.I. Hasanov, R.G. Mamedov (1961) have dedicated their works to the nature of Absheron Peninsula. We can also mention later works by M.E. Salayev, M.P. Babayev (2004) and V.H. Hasanov (1987-2004).

In conclusion, let's recall the quote by German philosopher Johann Gottlieb Fichte: "Demand is the mother of ideas, and the activity is their cradle."

As a main result of this research, we state again the importance of more comprehensive activities in the field of ecology and environmental protection.

References

1. В.П. Смирнов-Логинов. "Почвы Абшеронского полуострова". Баку, 1927, 99 с.
2. Akademik Nəşən Əliyevin 100 illik yubileyinə həsr olunmuş "Ekologiya: Təbiət və cəmiyyət problemləri" Beynəlxalq Elmi Konfransı. Bakı, 2007, 8-9 noyabr, səh.34
3. Р. Дажо. "Основы экологии". Перевод с французского В.И. Назарова, редакция проф. В.В. Алптова. Издательство «Прогресс», Москва, 1975, 415 с., стр.9
4. R.M. Xasayev, A.A. Xəlilova, Ə.M. Ələsgərov, G.Ə. Nəsibova. "Sənaye ekologiyasının əsasları", Bakı, "Elm", 1997, 135 s., səh.4-15
5. Ə.Ə. Məmmədov, S.Y. Paşayeva, A.A. Xəlilova, Ə.M. Ələsgərov, S.M. Abutalıbova. "Ətraf mühitin monitorinqi", dərs vəsaiti, Bakı, "Təhsil" NPM, 2005, 254 s., səh.4-6, 28.
6. S.A. Levin. "Ecosystems and the biosphere as complex adaptive systems". 1998, Ecosystems 1 (5): 431-436. doi:10.1007/s100219900037. CiteSeerX: 10.1.1.83.6318

ƏTRAF MÜHİTİN MÜHAFİZƏSİNİN VƏ EKOLOGİYANIN TARİXİNİN ÖYRƏNİLMƏSİNİN PERSPEKTİVLƏRİ

Ü. Ə.Məmmədov

XÜLASƏ

Məqalədə ekologiya anlayışı, ətraf mühitin mühafizəsinin və ekologiyanın bir elm kimi formalaşdığı tarix, ekologiya elminin tarix elmi və digər elmlərlə qarşılıqlı əlaqəsi tədqiq edilmişdir. Bir çox alim, filosof və tanınmış şəxslərin ekologiya ilə bağlı düşüncələri də məqalədə yer almışdır.

**ПЕРСПЕКТИВЫ ИССЛЕДОВАНИЯ
ОХРАНЫ ОКРУЖАЮЩЕЙ СРЕДЫ И ИСТОРИИ ЭКОЛОГИИ**

У.А.Мамедов

РЕЗЮМЕ

В статье исследуются понятие экологии, история охраны окружающей среды и формирования экологии как науки, ее взаимосвязь с исторической и другими науками. Приведены цитаты и высказывания ряда учёных, философов и видных личностей об экологии.

**STYLISTICS OF AZERBAIJANI AND ENGLISH
LANGUAGES IN GENERAL TERMS**

T.Khalilova

Azerbaijan State Economic University
Bakı, İstiqlaliyyət küç. 6
e-mail: tarana.khalil@gmail.com

Açar sözlər: üslub, mətn, linqvistika, diskurs

Keywords: stylistics, text, linguistics, discourse

Ключевые слова: стилистика, текст, лингвистика, дискурс

Stylistics is a branch of Applied Linguistics. It is the study and interpretation of texts in regard to their linguistic and tonal style. As a discipline, it links literary criticism to linguistics. It does not function as an autonomous domain on its own, and can be applied to an understanding of literature and journalism as well as linguistics. Sources of study in stylistics may range from canonical works of writing to popular texts, and from advertising copy to news, non-fiction, and popular culture, as well as to political and religious discourse. Indeed, as recent work in Critical Stylistics, Multimodal Stylistics and Mediated Stylistics has made clear, non-literary texts may be of just as much interest to stylisticians as literary ones. Literariness, in other words, is here conceived as 'a point on a cline rather than as an absolute.

Stylistics as a conceptual discipline may attempt to establish principles capable of explaining particular choices made by individuals and social groups in their use of language, such as in the literary production and reception of genre, the study of folk art, in the study of spoken dialects and registers, and can be applied to areas such as discourse analysis as well as literary criticism.

Common features of style include the use of dialogue, including regional accents and individual dialects (or ideolects), the use of grammar, such as the observation of active voice and passive voice, the distribution of sentence lengths, the use of particular language registers, and so on. In addition, stylistics is a distinctive term that may be used to determine the connections between the form and effects within a particular variety of language. Therefore, stylistics looks at what is 'going on' within the language; what the linguistic associations are that the style of language reveals.

Literary stylistics

In The Cambridge Encyclopedia of Language, Crystal observes that, in practice, most stylistic analysis has attempted to deal with the complex and 'valued' language within literature, i.e. 'literary stylistics'. He goes on to say that in such examination the scope is sometimes narrowed to concentrate on the more striking features of literary language, for instance, its 'deviant' and abnormal features, rather than the broader structures that are found in whole texts or discourses. For example, the compact language of poetry is more likely to reveal the secrets of its construction to the stylistician than is the language of plays and novels. (Crystal. 1987, 71).

Poetry

As well as conventional styles of language there are the unconventional – the most obvious of which is poetry. In Practical Stylistics, HG Widdowson examines the traditional form of the epitaph, as found on headstones in a cemetery. For example:

His memory is dear today
As in the hour he passed away.
(Ernest C. Draper 'Ern'. Died 4.1.38)
(Widdowson. 1992, 6)

Widdowson makes the point that such sentiments are usually not very interesting and suggests that they may even be dismissed as 'crude verbal carvings' and crude verbal disturbance (Widdowson, 3). Nevertheless, Widdowson recognises that they are a very real attempt to convey feelings of human loss and preserve affectionate recollections of a beloved friend or family member. However, what may be seen as poetic in this language is not so much in the formulaic phraseology but in where it appears. The verse may be given undue reverence precisely because of the sombre situation in which it is placed. Widdowson suggests that, unlike words set in stone in a graveyard, poetry is unorthodox language that vibrates with inter-textual implications. (Widdowson. 1992, 4)

Two problems with a stylistic analysis of poetry are noted by PM Wetherill in *Literary Text: An Examination of Critical Methods*. The first is that there may be an over-preoccupation with one particular feature that may well minimise the significance of others that are equally important. (Wetherill. 1974, 133) The second is that any attempt to see a text as simply a collection of stylistic elements will tend to ignore other ways whereby meaning is produced. (Wetherill. 1974, 133)

Implicature

In 'Poetic Effects' from *Literary Pragmatics*, the linguist Adrian Pilkington analyses the idea of 'implicature', as instigated in the previous work of Dan Sperber and Deirdre Wilson. Implicature may be divided into two categories: 'strong' and 'weak' implicature, yet between the two extremes there are a variety of other alternatives. The strongest implicature is what is emphatically implied by the speaker or writer, while weaker implicatures are the wider possibilities of meaning that the hearer or reader may conclude.

Pilkington's 'poetic effects', as he terms the concept, are those that achieve most relevance through a wide array of weak implicatures and not those meanings that are simply 'read in' by the hearer or reader. Yet the distinguishing instant at which weak implicatures and the hearer or reader's conjecture of meaning diverge remains highly subjective. As Pilkington says: 'there is no clear cut-off point between assumptions which the speaker certainly endorses and assumptions derived purely on the hearer's responsibility.' (Pilkington. 1991, 53) In addition, the stylistic qualities of poetry can be seen as an accompaniment to Pilkington's poetic effects in understanding a poem's meaning.

Tense

Widdowson points out that in Samuel Taylor Coleridge's poem "The Rime of the Ancient Mariner" (1798), the mystery of the Mariner's abrupt appearance is sustained by an idiosyncratic use of tense. (Widdowson. 1992, 40) For instance, the Mariner 'holds' the wedding-guest with his 'skinny hand' in the present tense, but releases it in

the past tense ('...his hands dropt he. '); only to hold him again, this time with his 'glittering eye', in the present. (Widdowson. 1992, 41)

The point of poetry

Widdowson notices that when the content of poetry is summarised, it often refers to very general and unimpressive observations, such as 'nature is beautiful; love is great; life is lonely; time passes', and so on. (Widdowson. 1992, 9) But to say:

Like as the waves make towards the pebbled shore,
So do our minutes hasten to their end ...

William Shakespeare, '60'.

Let's talk about other aspects and objectives of stylistics:

Stylistics is close to literary and practical criticism:

The material studied is literary, attention is largely text-centered, intuition and interpretive skills are important.

The goal of most stylistic studies – to describe the formal features of texts in order to show their functional significance for the interpretation of the text.

Stylistics is close to literary and practical criticism:

The material studied is literary,
attention is largely text-centered,

intuition and interpretive skills are important. The goal of most stylistic studies – to describe

the formal features of texts in order to show their functional significance for the interpretation of the text.

Stylistics draws on the models and terminology provided by all aspects of linguistics:

trends in literary theory;

the late 60s – generative grammar;

the 70s-80s - discourse analysis and pragmatics (shift away from the text itself to the reader and his or her responses => affective stylistics:

text is an event, which comes into being as it is read).

Stylistics of the author and of the reader.

The notions of encoding and decoding

Decoding stylistics is the most recent trend in stylistic research that employs theoretical findings in such areas of science as information theory, psychology, statistical studies in combination with linguistics, literary theory, history of art, literary criticism, etc.

Decoding stylistics makes an attempt to regard the esthetic value of a text based on the interaction of specific textual elements, stylistic devices and compositional structure in delivering the author's message. This method does not consider the stylistic function of any stylistically important feature separately but only as a part of the whole text. So expressive means and stylistic devices are treated in their interaction and distribution within the text as carriers of the author's purport and creative idiom.

Decoding stylistics helps the reader in his or her understanding of a literary work by explaining or decoding the information that may be hidden from immediate view in specific allusions, cultural or political parallels, peculiar use of irony or euphemy, etc.

The term 'decoding stylistics' came from the application of the theory of information to linguistics by such authors as M. Riffatire, R. Jacobson, P. Guiraud, F. Danes, Y. Lotman, I. V. Arnold and others.

In a rather simplified version this theory presents a creative process in the following mode. The writer receives diverse information from the outside world. Some of it becomes a source for his creative work. He processes this information and recreates it in his own esthetic images that become a vehicle to pass his vision to the addressee, his readers. The process of internalizing of the outside information and translating it into his imagery is called 'encoding'. The reader is supposed to decode the information contained in the text of a literary work.

However to encode the information does not mean to have it delivered or passed intact to the recipient. There are more obstacles here than meet the eye. In contrast to the writer who is always concrete the reader who is addressed is in fact an abstract notion, he is any of the thousands of people who may read this book. This abstract reader may not be prepared or willing to decode the message or even take it. The reasons are numerous and various.

In M. Tsvetaeva's essay «Poets on Critics» in which she maintains that reading is co-creative work on the part of the reader if he wants to understand and enjoy a work of art. Reading is not so much a hobby done at leisure as solving a kind of puzzle. What is reading but divining, interpreting, unraveling the mystery, wrapped in between the lines, beyond the words, she writes. So if the reader has no imagination no book stands a chance.

From the reader's point of view the important thing is not what the author wanted to say but what he managed to convey in the text of his work.

That's why decoding stylistics deals with the notions of stylistics of the author and stylistics of the reader.

Essential concepts of decoding stylistic analysis and types of foregrounding(highlight)

Decoding stylistics investigates the levels phonetic, graphical, lexical, and grammatical. It studies expressive means provided by each level not as isolated devices that demonstrate some stylistic function but as a part of the general pattern on the background of relatively lengthy segments of the text, from a paragraph to the level of the whole work. The underlying idea implies that stylistic analysis can only be valid when it takes into account the overall concept and aesthetic system of the author reflected in his writing.

Ideas, events, characters, emotions and an author's attitudes are all encoded in the text through language. The reader is expected to perceive and decipher these things by reading and interpreting the text. Decoding stylistics is actually the reader's stylistics that is engaged in recreating the author's vision of the world with the help of concrete text elements and their interaction throughout the text.

One of the fundamental concepts of decoding stylistics is foregrounding. The essence of this concept consists in the following. Foregrounding means a specific role that some language items play in a certain context when the reader's attention cannot but be drawn to item. In a literary text such items become stylistically marked features that build up its stylistic function.

There are certain modes of language use and arrangement to achieve the effect of foregrounding. It may be based on various types of deviation or redundancy or unexpected combination of language units, etc.

However decoding stylistics laid down a few principal methods that ensure the effect of foregrounding in a literary text. Among them we can name convergence of expressive means, irradiation, defeated expectancy, coupling, semantic fields, semi-marked structures.

Convergence

Convergence as the term implies a combination or accumulation of stylistic devices promoting the same idea, emotion or motive. A stylistic device is not attached to this or that stylistic effect. Therefore a hyperbole, for instance, may provide any number of effects: tragic, comical, pathetic or grotesque. Inversion may give the narration a highly elevated tone or an ironic ring of parody.

This «chameleon» quality of a stylistic device enables the author to apply different device for the same purpose. The use of more than one type of expressive means in close succession is a powerful technique to support the idea that carries paramount importance in the author's view. Such redundancy ensures the delivery of the message to the reader.

An extract from E. Waugh's novel «Decline and Fall» demonstrates convergence of expressive means used to create an effect of the glamorous appearance of a very colorful lady character who symbolized the high style of living, beauty and grandeur.

The door opened and from the cushions within emerged a tall young man in a clinging dove-gray coat. After him, like the first breath of spring in the Champs-Elysee came Mrs. Beste-Chetwynde—two lizard-skin feet, silk legs, chinchilla body, a tight little black hat, pinned with platinum and diamonds, and the high invariable voice that may be heard in any Ritz Hotel from New York to Budapest.

Inversion used in both sentences (...from the cushion within emerge a toll man; ...like the first breath of spring came Mrs. Beste-Chetwynde) at once sets an elevated tone of the passage.

The simile that brings about a sensory image of awakening together with the allusion to Paris—the symbol of the world's capital of pleasures—sustains this impression: like the first breath of spring, the Champs-Elysee. A few other allusions to the world capitals their best hotels—New York, Budapest, any Ritz Hotel all symbolize the wealthy way of life of the lady who belongs to the international jet-set distinguished from the rest of the world by her money, beau and aristocratic descent.

The use of metonymy creates the cinematographic effect of shots and fragments of the picture as perceived by the gazing crowd and suggests the details usually blown up in fashionable newspaper columns on high society life: two lizard-skin feet, silk legs, chinchilla body, a tight little black hat... the invariable voice.

The choice of words associated with high-quality life style: exotic materials, expensive clothes and jewelry creates a semantic field that enhances the impression still further (lizard, silk, chinchilla, platinum and diamonds). A special contribution to the high-flown style of description is made by the careful choice of words that belong to the literary bookish stratum: emerge, cushions, dove, invariable.

Even the name of the character—Mrs. Beste-Chetwynde—is a device in itself, it's the so-called speaking name, a variety of antonomasia. Not only its implication (best) but also the structure symbolizes the lady's high social standing because hyphenated names in Britain testify to the noble ancestry. So the total effect of extravagance and glamour is achieved by the concentrated use of at least eight types of expressive means within one paragraph.

Defeated expectancy

The essence of the notion is connected with the process of decoding by the reader of the literary text.

The linear organization of the text mentally prepares the reader for the consequential and logical development of ideas and unfolding of the events. The normal arrangement of the text both in form and content is based on its predictability which means that the appearance of any element in the text is prepared by the preceding arrangement and choice of elements, e.g. the subject of the sentence will normally be followed by the predicate, you can supply parts of certain set phrases or collocation after you see the first element, etc.

An example from Oscar Wilde's play «The Importance of Being Earnest» perfectly illustrates how predictability of the structure plays a joke on the speaker who cannot extricate himself from the grip of the syntactical composition:

Miss Fairfax, ever since I met you I have admired you more than any girl... I have met... since I met you. (Wide)

The speaker is compelled to unravel the structure almost against his will, and the pauses show he is caught in the trap of the structure unable either to stop or say anything new. The clash between the perfectly rounded phrase and empty content creates a humorous effect.

Without predictability there would be no coherence and no decoding. At the same time stylistically distinctive features are often based on the deviation from the norm and predictability. An appearance of an unpredictable element may upset the process of decoding. Even though not completely unpredictable a stylistic device is still a low expectancy element and it is sure to catch the reader's eye. The decoding process meets an obstacle, which is given the full force of the reader's attention. Such concentration on this specific feature enables the author to effect his purpose.

Defeated expectancy may come up on any level of the language. It may be an unusual word against the background of otherwise lexically homogeneous text.

It may be an author's coinage with an unusual suffix. Among devices that are based on this principle we can name pun, zeugma, paradox, oxymoron, irony, anti-climax, etc.

Defeated expectancy is particularly effective when the preceding narration has a high degree of orderly organized elements that create a maximum degree of predictability and logical arrangement of the contextual linguistic material.

Paradox is a fine example of defeated expectancy. The following example demonstrates how paradox works in such highly predictable cases as proverbs and phraseology. Everybody knows the proverb *Marriages Are Made In Heaven*.

Oscar Wilde, a renowned master of paradox, introduces an unexpected element and the phrase acquires an inverted implication *Divorces are made in Heaven*, The unexpected ironic connotation is enhanced by the fact that the substitute is actually the antonym of the original element. The reader is forced to make an effort at interpreting the new maxim so that it would make sense.

Coupling

Coupling is another technique that helps in decoding the message implied in a literary work. While convergence and defeated expectancy both focus the reader's attention on the particularly significant parts of the text coupling deals with the arrangement of textual elements that provide the unity and cohesion of the whole structure.

Coupling is more than many other devices connected with the level of the text. This method of text analysis helps us to decode ideas, their interaction, inner semantic and structural links and ensures compositional integrity.

Coupling is based on the affinity of elements that occupy similar positions throughout the text. Coupling provides cohesion, consistency and unity of the text form and content.

Like defeated expectancy it can be found on any level of the language, so the affinity may be different in nature; it may be phonetic, structural at semantic. Particularly prominent types of affinity are provided by the phonetic expressive means. They are obviously cases of alliteration, assonance, paranomasia, as well as such prosodic features as rhyme, rhythm and meter.

Syntactical affinity is achieved by all kinds of parallelism and syntactical repetition—*anadiplosis*, *anaphora*, framing, *chiasmus*, *epiphora* to name but a few.

Semantic coupling is demonstrated by the use of synonyms and antonyms, both direct and contextual, root repetition, paraphrase sustained metaphor, semantic fields, recurrence of images, connotations or symbols.

The latter can be easily detected in the works of some poets who create their own system of recurrent esthetic symbols for certain ideas, notions and beliefs.

Some of the well-known symbols are seasons (cf. the symbolic meaning of winter in Robert Frost's poetry), trees (the symbolic meaning of a birch tree, a maple in Sergei Yesenin's poetic work, the meaning of a mountain-ash tree for Marina Tsvetaeva), animals (the leopard, hyena, bulls, fish in Ernest Hemingway's works) and so on. These symbols do not only recur in a separate work by these authors but also generally represent the typical imagery of the author's poetic vision.

An illustration of the coupling technique is given below in the passage from John O'Hara's novel *Ten North Frederick*. The main organizing principle here is contrast.

Lloyd Williams lived in Collieryville, a mining town three or four miles from 10 North Frederick, but separated from the Chapins' home and their life by the accepted differences of money and prestige; the miners' poolroom, and the Gibbsville Club; sickening poverty, and four live-in servants for a family of four, *The Second Thursdays*, and the chicken-and-waffle suppers of die English Lutheran Church. Joe Chapin and Lloyd Williams were courthouse-corridor friends and fellow Republicans, but Joe was a

Company man and Lloyd Williams was a Union man who was a Republican because to be anything else in Lantenengo County was futile and foolish. (O'Hara)

The central idea of the passage is to underline the difference between two men who actually represent the class differences between the rich upper class and the lower working class, So the social contrast shown through the details of personal life of the two characters is the message with a generalizing power. This passage shows how coupling can be an effective tool to decode this message.

There is a pronounced affinity of the syntactical structure in both sentences. The first contains a chain of parallel detached clauses connected by and (which is an adversative conjunction here). They contain a number of antitheses. The contrast is enhanced by the use of contextual antonyms that occupy identical positions in the clauses: the miners' poolroom and the Gibbseville Club; sickening poverty and four servants for a family of four, The Second Thursdays and the Church suppers. The same device is used in the second sentence: Joe was a Company man and Lloyd Williams was a Union man. There are a few instances of phonetic affinity, alliteration: four servants for a family of four, courthouse-corridor, friends and fellow Republicans; futile and foolish.

The passage presents an interesting case of semantic coupling through symbols. The details of personal and class difference chosen by the author are all charged with symbolic value. There is a definite connection between them all however diverse they may appear at first sight. They are all grouped so that they symbolize either money and prestige or poverty and social deprivation.

The first group creates the semantic field of wealth and power: money, social prestige, the Gibbseville Club (symbol of wealth, high social standing, belonging to the select society), four live-in servants for a family of four (that only rich people can afford), The Second Thursdays (traditional reception days for people of a certain circle, formal dinner parties for people of high standing), a Company man (a member of a financially and socially influential group, political elite). The second semantic field comprises words denoting and symbolizing poverty and social inferiority: miners' poolroom (a working class kind of leisure), sickening poverty, chicken-and-waffle suppers of, the English Lutheran Church (implying informal gatherings where people cook together and share food), a Union man (a representative of the working class).

The similarity of these elements' positions in this text makes the contrast all the more striking.

A minor case of coupling in the passage above is the use of zeugma in the first sentence when the word separated is simultaneously linked to two different objects home and life in two different meanings—direct and figurative.

Semantic field

Semantic field is a method of decoding stylistics closely connected with coupling. It identifies lexical elements in text segments and the whole work that provide its thematic and compositional cohesion. To reveal this sort of cohesion decoding must carefully observe not only lexical and synonymous repetition but semantic affinity which finds expression in cases of lexico-semantic variants, connotations and associations aroused by a specific use or distribution of lexical units, thematic pertinence of seemingly unrelated words.

This type of analysis shows how cohesion is achieved on a less explicit level sometimes called the vertical context. Lexical elements of this sort are charged with

implications and adherent meanings that establish invisible links throughout the text and create a kind of semantic background so that the work is laced with certain kind of imagery.

Lexical ties relevant to this kind of analysis will include synonymous and antonymous relations, morphological derivation, relations of inclusion (various types of hyponymy and entailment), commonsemes in the denotative or connotative meanings of different words.

If a word manifests semantic links with one or more other words in the text it shows thematic relevance and several links of this sort may be considered a semantic field, an illustration of which was offered in the previous example on coupling. Semantic ties in that example (mostly implicit) are based on the adherent and symbolic connotations (Church meals, Club member, live-in servants, Union man, etc) and create a semantic field specific to the theme and message of this work: the contrast between wealth and poverty, upper class and working class.

In the next example we observe the semantic field of a less complicated nature created by more explicit means.

Joe kept saying he did not want a fortieth birthday party. He said he did not like parties—a palpable untruth—and particularly and especially a large party in honor of his reaching forty...

At first there were going to be forty guests but the invitation list grew larger and the party plans more elaborate, until Arthur said that with so many people they ought to hire an orchestra, and with an orchestra there would be dancing, and with dancing there ought to be a good-size orchestra. The original small dinner became a dinner dance at the Lantenengo Country Club. Invitations were sent to more than three hundred persons... (O'Hara)

The thematic word of the passage is party. It recurs four times in these four sentences. It is obviously related to such words used as its substitutes as dinner and dinner dance which become contextual synonyms within the frame of the central stylistic device of this piece—the climax.

Semantic relations of inclusion by entailment and hyponymy are represented by such words as birthday (party), (party) in honor, (party) plans, invitation (list), guests, people, persons, orchestra, dancing.

The subtheme of the major theme is the scale of the celebration connected with the importance of the date—the main character reached the age of forty considered an important milestone in a man's life and career. So there is a semantic field around the figure forty—its lexical repetition and morphological derivation (forty—forty—fortieth) and the word large amplified throughout by contextual synonyms, morphological derivatives and relations of entailment (large—larger—more—many—good-size—more-three hundred).

Another type of semantic relationship that contributes to the semantic field analysis is the use of antonyms and contrastive elements associated with the themes in question: large—small, forty—three hundred, small dinner—dinner dance, orchestra—good-sized orchestra, did not like—untruth. The magnitude and importance of the event are further enhanced by the use of synonymous intensifiers particularly and especially.

Semi-marked structures

Semi-marked structures are a variety of defeated expectancy associated with the deviation from the grammatical and lexical norm. It's an extreme case of defeated expectancy much stronger than low expectancy encountered in a paradox or anti-climax, the unpredictable element is used contrary to the norm so it produces a very strong emphatic impact.

In the following lines by G. Baker we observe a semi-marked structure on a grammatical basis:

The stupid heart that will not learn

The everywhere of grief.

The word everywhere is not a noun, but an adverb and cannot be used with an article and a preposition, besides grief is an abstract noun that cannot be used as an object with a noun denoting location. However the lines make sense for the poet and the readers who interpret them as the feeling of sadness and dejection.

Lexical deviation from the norm usually means breaking the laws of semantic compatibility and lexical valency.

If you had to predict what elements would combine well with such words and expressions as to try one's best to..., to like ... or what epithets you would choose for words like father or movement you would hardly come up with such incompatible combinations that we observe in the following sentences:

She ... tried her best to spoil the party. (Erdrich)

Montezuma and Archuleta had recently started a mock-serious separatist movement, seeking to join New Mexico. (Michener)

Would you believe it, that unnatural father wouldn't stump up. (Waugh)

He liked the ugly little college... (Waugh)

Such combination of lexical units in our normal everyday speech is rare. However in spite of their apparent incongruity semi-marked structures of both types are widely used in literary texts that are full of sophisticated correlations which help to read sense into most unpredictable combinations of lexical units.

In azerbaijani language categories of stylistics:

Style

Correlative methods of linguistic expression

Stylistic coloring of language units

Stylistic norm

Style rules

Styles include:

Scientific style

Official-business style

Publicistic style

Art style

Speaking style

Scientific style

functional style of speech of the literary language, which has a number of features: a preliminary consideration statements monological character, strict selection of language means attraction to the normalized speech.

Theme of scientific work is determined by their content and objectives of scientific communication: possible accurately and completely explain the facts, to show

cause and effect relationships between phenomena, to reveal the laws of historical development, and so on.

Scientific style is divided: fact-scientific sub-genres (monographs, scientific articles, abstracts); educational and scientific sub-genres (manuals, guidelines); popular science (essay, article

Official-business style

functional style of speech, means of communication (often written) in the field of business relations: in the sphere of legal relations and management. This area covers international relations, law, economics, military industry, advertising, communication in official institutions, governmental activities. Bedding: legislative (used in the area of governance, manifested volentativnost function); Administrative and Clerical (conducting personal business papers, establishment documents, emphasizes the character of administrative relations - loans, advances); diplomatic substyles (at the international level, relations between the government and diplomats).

Publicistic style

functional style of speech, which is used in the genres: articles, essays, reportage, feuilleton, interviews, lampoon, oratorical speech.

Journalistic style is to influence people through the media (newspapers, magazines, television, billboards, leaflets). It is characterized by social and political vocabulary, logical, emotional, evaluative, invitingly. As it is widely used, in addition to a neutral, high, solemn vocabulary and phraseology, emotive words, use short sentences, chopped prose Verbless phrases, rhetorical questions, exclamations, repetitions, etc. On the linguistic features of this style affects the breadth of subjects:. There is a need to integrate special vocabulary, self-explanatory. On the other hand, the number is at the center of public attention, and the vocabulary related to these themes becomes journalistic coloring. Among these should be allocated to those politics, economy, education, health, criminology, military themes.

Art style

functional style of speech, which is used in the literature. This style affects the reader's imagination and feelings conveys thoughts and feelings of the author, using the richness of vocabulary, the possibility of different styles, characterized by imagery, emotional speech.

The work of art is not only the word carries certain information, but also provides for the aesthetic impact on the reader by means of artistic images. The brighter and truer image, the more it affects the reader. In his works, the writers use when it is needed, not only words and forms of literary language, but antiquated dialect and vernacular speech.

Emotionality artistic style is very different from emotional conversational domestic and journalistic styles. It performs an aesthetic function. Art style involves pre-selection of language means; All languages are used to create images. A distinctive feature of the artistic style of speech can be called a special use figures of speech, which give the narrative brilliance, power, image of reality.

Means of artistic expression are varied and numerous. It trails: comparison, impersonation, allegory, metaphor, metonymy, synecdoche, etc. And stylistic figures:.. Epithet, hyperbole, litotes, anaphora, epiphora, graduation, parallelism, rhetorical question, silence, etc...

Speaking style

functional style of speech, which is used for informal communication, the author shares with others their information on domestic issues in an informal setting. As it is often used conversational and colloquial vocabulary.

References:

<https://en.wikipedia.org/wiki/Stylistics>

<http://www.cambridge.org/ca/academic/subjects/languages/linguistics/stylistics/stylistics>

<https://www.britannica.com/science/stylistics>

AZƏRBAYCAN VƏ İNGİLİS DİLLƏRİNİN ÜSLUBİ XÜSUSİYYƏTLƏRİ

T.Xəlilova

Xülasə

Üslubiyyat tətbiqi dilçiliyin bir qoludur ki, burada linqvistik və tonal tərzli mətnlərin tədqiqi və interpretasiyası təhlil edilir. Bir fənn kimi bu, dilçiliklə ədəbiyyatşünaslığı əlaqələndirir. Bu, özlüyündə muxtar domen kimi fəaliyyət göstərmədiyi üçün ədəbiyyat və jurnalistika, eləcə də dilçiliyə tətbiq edilə bilər. Üslubiyyata aid tədqiqatların mənbələrini qədim əlyazmalarından tutmuş müasir müxtəlif janrlı ədəbi mətnlər təşkil edə bilər. Məqalədə Azərbaycan və ingilis dillərinin bəzi üslubi xüsusiyyətləri haqda məlumat verilir.

СТИЛИСТИЧЕСКИЕ ОСОБЕННОСТИ АЗЕРБАЙДЖАНСКОГО И АНГЛИЙСКИХ ЯЗЫКОВ

Т.Халилов

Резюме

Стилистика является филиалом прикладной лингвистики. Это исследование и интерпретация текстов в отношении их языковой и тональных стилей. Как дисциплина, она связывает литературную критику в лингвистике. Она не функционирует в качестве автономной области сама по себе, и может быть применен к пониманию литературы и журналистики, а также лингвистики. Источники исследования по стилистике может составлять от канонических произведений письменной формы популярных текстов до политического и религиозного дискурса.

2016 - № 45

ФОНДОВЫЕ РЫНКИ РАЗВИВАЮЩИХСЯ СТРАН, ПРИЧИНЫ, ТОРМОЗЯЩИЕ ИХ РАЗВИТИЕ

Д.К.Алиева

Российский Государственный
Социальный Университет
e-mail: aliev.112@gmail.com

Создание финансового рынка, играя важную роль в развитии экономики, обеспечивает эффективное перераспределение ресурсов капитала между субъектами экономической деятельности. Фондовые рынки, организующие основу финансового рынка, на данный момент в развивающихся странах находится на стадии развития. Развитие фондового рынка, его совершенствование играет важную роль в обеспечении устойчивого экономического роста экономики страны. Фондовый рынок в экономике страны и косвенно, и непосредственно имеет очень большое значение. С этой точки зрения исследование данной темы в соответствии с современными требованиями на сегодняшний день является один из актуальных вопросов. Быстрое развитие фондового рынка, принятие государством программ и их осуществление, а также проблемы удовлетворения финансовых потребностей реального сектора экономики еще больше повышают актуальность этой темы.

Начиная со второй половины прошлого века, с формированием научно-технического прогресса в глобальный лексикон вошло новое понятие – понятие «фондового рынка». На сегодняшний день, в развитом мире это понятие внедрено даже в повседневную жизнь простых людей; при разговоре о развитии отдельных экономик, ссылаются именно на это понятие, появление глобальных кризисов или скачков, связывают именно с этим термином.

Что такое современный фондовый рынок? На этот вопрос имеется несколько вариантов ответа: С организационной точки зрения фондовый рынок – это рынок, сформированный в специальном порядке, периодически занимающейся реализацией ценных бумаг; В рыночных отношениях фондовый рынок выполняет роль главного экономического инструмента. Фондовый рынок является пространством, где осуществляются в крупном объеме торговые операции, и выполняет функции «барометра экономики». Фондовый рынок является одним из основных источников, каналов осуществления финансирования экономики на микро- и макро уровнях.

Современные фондовые рынки имеют ряд задач, которые аналогичны, в общем и для развитых и развивающихся стран:

- Мобилизовав личные накопления, посредством операций с ценными бумагами, превращает их в долгосрочные капиталовложения;
- Обеспечивает требуемую ликвидность ценных бумаг и создает возможности для привлечения краткосрочных накоплений к долгосрочному финансированию ;
-

- Обеспечивает оценку, регистрацию ценных бумаг, находящихся в обороте на рынке и их напечатание на курсовых бюллетенях;
- Определяет курсы и индексы цен, сформировавшиеся на рынке, доходность инвестиционных капиталовложений;
- Осуществляет новое распределение капитала

В статье нашло свое отражение аналитически-сравнительный подход к фондовым рынкам развивающихся стран. Основное внимание направлено на определение положительных и отрицательных факторов, влияющих на развитие этого сектора.

В первую очередь следует отметить что, в каждом из развитых и развивающихся стран имеются специальные организации, осуществляющие регулирование фондовых рынков, контролирующие их деятельность.

При анализе фондовых рынков развивающихся стран можно прийти к такому выводу что, фондовые рынки стран СНГ начались развиваться в конце XX века, одновременно с появлением необходимости отделения рынка ценных бумаг от общих финансовых рынков.

Оценка деятельности фондовых рынков стран СНГ позволяет обратить внимание на традиционные тенденции развития мировых фондовых рынков (фондовые рынки США и Великобритании) и фондовые рынки развивающихся стран (фондовые рынки Латинской Америки и Азии).

Данный анализ позволяет установить насколько отстают в развитии фондовые рынки стран СНГ от фондовых рынков США и Великобритании, где реализация ценных бумаг в чуть ли не в 50 раз дороже, и от фондовых рынков стран Латинской Америки и Азии, где реализация ценных более, чем в 5 раз дороже.

Так, несмотря на активность фондовых рынков стран Латинской Америки в течении последних 3 лет, они характеризуются нестабильностью развития. Как основную причину этого можно указать на произошедший финансовый кризис. Так, в течении 2007-2008 гг., рынок ценных бумаг Мексики и Бразилии составлял 5-12 млрд. долларов США.

Фондовые рынки стран Азии, в особенности фондовые рынки Малайзии, Филиппин и Индонезии, на сегодняшний день считаются перспективными фондовыми рынками. Также как и фондовые рынки стран Латинской Америки, фондовые рынки этих стран в период мирового экономического кризиса пережили период развития. Отставание фондовых рынков стран Азии начал проявляться с 2010-го года. Как основную причину можно указать продолжительные природные катаклизмы, так, с целью восстановления жизненного уровня населения страны, власти осуществили колоссальные финансирования, что привело к уменьшению капитала, привлекаемого в фондовый рынок.

Также следует отметить что, безусловно, на развитие фондовых рынков значительное влияние оказал мировой экономический кризис.

Если существующие проблемы и тенденции развития фондовых рынков стран СНГ рассмотреть более детально на примере фондового рынка Азербайджана, особо можно подчеркнуть что, несмотря на свой сравнительно молодой возраст, фондовый рынок Азербайджана за 16 лет своего существования смог создать полностью функциональную систему. На данный момент на

национальном фондовом рынке функционирует Государственный Комитет по Ценным Бумагам, являющийся единым регулирующим исполнительным органом власти, осуществляющим государственную политику, Бакинская Фондовая Биржа, на которой ведется торговля и расчет ценными бумагами, Национальный Депозитный Центр, где проводится регистрация и учет ценных бумаг, и брокерские организации, непосредственно организующие торговлю ценными бумагами.

Фондовый рынок Азербайджана состоит из двух секторов:

- 1) сектор государственных ценных бумаг;
- 2) сектор корпоративных ценных бумаг.

В сектор государственных ценных бумаг входят государственные займы, эмиссия которых осуществляется Министерством Финансов Азербайджанской Республики, краткосрочные Ноты, выпускаемые Центральным Банком Азербайджана и Репо операции, осуществляемые с этими средствами.

Фондовый рынок выступает как один из основных ключевых механизмов для инвестиционных целей финансовых ресурсов. Более 30 процентов государственного бюджета развитых стран, образуется именно на фондовых рынках. Фондовый рынок имеет широкое влияние на реальный сектор и экономику.

В Азербайджане также с полной уверенностью можно доказать обоснованность такого суждения что, фондовый рынок наряду с поддержкой макро и микро экономического развития страны, также в состоянии непосредственно повлиять на ускорение темпов социально-экономического развития, повышения материального благосостояния граждан, оказывая свои бесценные услуги в формировании цивилизованных рыночных отношений. Начиная с 2000-го года в Азербайджане были сделаны важные шаги в направлении организации фондового рынка, создан механизм его регулирования, институциональная инфраструктура, сформирована нормативно-правовая база. Современное развитие вынося на повестку дня вопрос совершенствования внутренних и внешних экономических связей, еще больше повышает внимание к фондовому рынку, играющему важнейшую роль в привлечении инвестиций в производственные и хозяйственные субъекты. Именно по этой причине, во многих принимаемых в стране многих нормативно-правовых документах большое внимание уделяется ценным бумагам и вопросам развития фондового рынка. В таких документах как «Азербайджан 2020: Взгляд на будущее «Концепции развития»», утвержденного Указом Президента Азербайджанской Республики 29 декабря 2012-го года и в Государственной Программе «Развитие рынка ценных бумаг в Азербайджанской Республике в 2011-2020 гг.», в центре внимания находятся такие важные вопросы как повышение институционального уровня развития рынка ценных бумаг и обеспечение его соответствия международным стандартам, достижение повышения степени капитализации в экономике страны и расширение использования неинфляционного происхождения инвестиционных средств, привлекаемых посредством фондового рынка к финансированию экономических проектов.

Уровень развития ценных бумаг на фондовом рынке Азербайджана (миллион манатов)

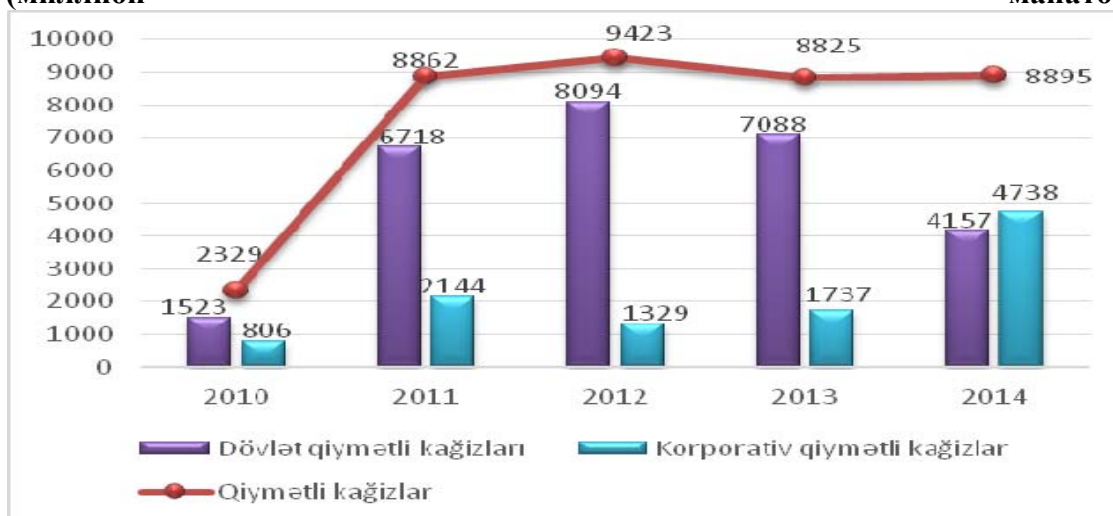

Показатели 2015-го года (в млн. манат)

Государственные ценные бумаги- 145

Корпоративные ценные бумаги- 4186

Проводимые в Азербайджанской Республике реформы, программы социально-экономической направленности уже с 2010-го года сопутствуя серьезным тенденциям увеличения роста экономического развития, привели также к расширению круга деятельности фондового рынка. Так, по сравнению с 2010-м годом, в 2013-ом году общий объем ценных бумаг, выставленных на Бакинскую Фондовую Биржу, увеличившись в 4,6 раза составил 7,1 миллиардов манат. За этот период увеличился объем корпоративных ценных бумаг в 2,2 раза, который 1,7 миллиардов манат. Только в 2013-ом году среднемесячный рост объема рынка ценных бумаг достиг среднемесячного показателя 46%, а средний объем ежедневных торгов составил 36,3 млн. манатов. В течение этого периода, в результате финансирования предприятий и хозяйств из рынка корпоративных ценных бумаг и роста темпа повторных торгов корпоративными инструментами, объем рынка корпоративных ценных бумаг, по сравнению с 2012-м годом вырос на 31%. В том числе, в целом объем корпоративных ценных бумаг составил 20% от общего объема ценных бумаг, что по сравнению с показателем 2012-го года больше на 6%. В то же время, в течение указанного периода 83% договоров, осуществляемых на рынке ценных бумаг осуществлялись именно в корпоративных ценных бумагах, что является самым высоким показателем за последние 6 лет. В течение 2013-го года на рынке повторных торгов корпоративными ценными бумагами наблюдалось оживление, повторные торги такого вида бумагами, выросло до 967 миллионов манат, что также является самым высоким показателем за последние 6 лет.

Наряду с указанными тенденциями развития, следует отметить также что, повторный рынок акций на фондовом рынке сформировался недостаточно.. Так, в 2013-ом году в обороте акций, выпущенных на рынок удельный вес повторного рынка составил 25%, что составляет всего 148,5 млн. манатов.

На сегодняшний день существуют несколько причин, тормозящих развитие

фондового рынка:

- ❖ низкий уровень капитализации рынка;
- ❖ ограниченность возможностей рынка для выхода на международные рынки и неудовлетворительный уровень участия иностранных инвесторов в рынке страны.
- ❖ Неопределенность уровня ликвидности рынка;
- ❖ Неудовлетворительный уровень правовых и организационно-регулирующих реформ для защиты прав инвесторов;
- ❖ Неорганизованность рынка корпоративных ценных бумаг, в особенности рынка акций;
- ❖ Неудовлетворительный уровень первичных и повторных рынков, направленных на развитие реального сектора и бизнес среды;
- ❖ слабый уровень участия на рынке юридических и физических лиц;
- ❖ отсутствие организованности цен, индексов цен на рынке в соответствии с требованиями современного рынка;
- ❖ низкий уровень темпов ускорения организации и регулирования рынка, его коммерческой направленности и разветвления на сферы;
- ❖ несформировавшийся механизм саморегулирования рынка;
- ❖ Недостаточная сформированность рыночной статистики и высокая потребность в прозрачности информационного обеспечения.

Для того, чтобы быть конкурентоспособным на глобальном уровне, основной задачей, стоящей перед фондовыми рынками развивающихся стран, является адаптация предприятий и индивидуальных лиц к условиям международной глобализации. В особенности, биржи заранее должны быть готовыми к понижению цен на финансовые услуги.

Вместе с тем, фондовые рынки как развитых, так и развивающихся стран должны постоянно обновляться и расширять свои сферы деятельности для защиты своей рентабельности и прозрачности, а также проводить эффективные структурные изменения в руководящих кругах.

Так, следует отметить что, одним из основных факторов, тормозящих развитие внутренних фондовых рынков, является недостаточность финансовых инфраструктур. Так, основательное развитие финансовой инфраструктуры, еще более ускорит достижения поставленных параметров развития. Имеется серьезная необходимость повышения уровня капитализации фондового рынка развивающихся стран и это тесно связано с ростом потребности в дешевых и эффективных финансово-инвестиционных ресурсах. В связи с развитием фондового рынка возникает необходимость формирования как бренд торговых марок местных предприятий и субъектов хозяйства. Развитие рынка тесно связано с такими вопросами как повышение активности участников и инвесторов, взаимной защиты их обоюдных интересов, усиления уровня ответственности и доверия. В связи с этим, одним из важных задач, также является повышение информационной прозрачности. Именно по этой причине и растет необходимость совершенствования нормативно-правовой базы в этой сфере.

В связи с развитием фондового рынка, следует повысить внимание к совершенствованию его институциональной системы и инфраструктуры, усилению потенциала для создания более широких торговых отношений на международном рынке. Также, в систематизированном порядке должны быть

разрешены вопросы повышения деятельности финансовых посредников на рынке, расширения механизма корпоративного управления, повышения профессиональной подготовленности участников. Должно найти свое решение также фактор активности местных предприятий и субъектов хозяйств, играющих важную роль в развитии фондового рынка. Существующий фактор тесно связан с такими важными направлениями как усиление материально-технической базы предприятий и хозяйств, повышение производства конкурентоспособной продукции. С этой точки зрения, следует ускорить осуществление комплекса мероприятий, направленных на совершенствование систем управления местными предприятиями и хозяйствами, установление более эффективных механизмов их поддержки, совершенствование в этой сфере методологически –стандартной базы, отвечающей международным требованиям.

На данный момент, учитывая также экономическое положение в развивающихся странах, для развития фондового рынка и устранения существующих недостатков, предлагаю осуществление следующих мер:

1. С целью устранения существующих пробелов в нормативных актах, создание постоянных новых инструментов регулирования;
2. Устранение внешних факторов, отрицательно влияющих на рынок и возрождение производственных сфер;
3. Улучшение законодательства и контроль за его соблюдением;
4. Повышение роли государства на фондовом рынке;
5. Решение проблемы защиты инвестиций посредством формирования государственной или частично государственной системы;
6. Применение на рынке современных механизмов управления и регулирования;
7. Усиление защиты прав участников рынка;
8. Применения на рынке экономических инструментов, механизмов и расширение информационно-статической базы;
9. Расширение возможностей использования новейшими ИКТ (Информационно-технологическими технологии) – программным обеспечением при осуществлении операций на рынке;
10. Расширение круга охвата реформами, связанными с открытием рынка международному интеграционному пространству.

Принятие выше указанных мер создаст условия для формирования в стране развитого фондового рынка и ускорения темпов развития экономики.

Источники и литература:

1. Аксенова Г. «История возникновения и развитие рынков ценных бумаг в Молдове и Узбекистане» / Г.Аксенова. Информационно-аналитический портал Украинского агентства финансового развития // http://www.ufin.com.ua/analit_mat/rzp/107.htm
2. Ишина И.В. «Развитие фондового рынка Российской Федерации в условиях финансовой глобализации» // Аудит и финансовый анализ. – 2009. – № 5.
3. А. Аббасов «Ценные бумаги и операции, проводимые с ними» Учебное пособие, Баку 2007

4. www.scs.gov.az. (2014). Отчет Государственного Комитета Ценных Бумаг при Президенте Азербайджанской Республики о проделанной работе на 2010-2013 гг.. Баку
5. Корпоративные облигации – инструмент долгосрочных инвестиций // <http://www.iourclub.ru/19/264>
6. Сенчагов В.К., Зокин А.А. Конкурентоспособность финансовой системы России. – М.: ИЭ РАН, 2005. – 541 с.
7. Cbonds. Info: Группайндексов: IFX-Cbonds //
8. http://www.cbonds.info/rus/index/index_detail/group_id/13
9. Cbonds. Info: Группайндексов: Рынокоблигаций (Казахстан) //
10. <http://www.cbonds.info/rus/index/indexdetail/groupid/89>
10. Cbonds. Info: Emerging Markets // <http://www.cbonds.info/em/eng/>
11. <http://www.afbia.az/az/statistik-gostericiler>
12. *FT, The Economist, MSCI, IMF, PwC, Investopedia*

**BREKETLƏRİN TƏTBİQİNDƏN SONRA AĞIZ BOŞLUĞUNUN
MİKROBİOSENÖZUNUN KƏMİYYƏT VƏ KEYFİYYƏT
DƏYİŞİKLİKLƏRİNİN XARAKTERİSTİKASI**

İ.Erdoğan

Odlar Yurdu Universiteti
Bakı, Koroğlu Rəhimov küç.13
e-mail: oyu-asp@mail.ru

Açar sözlər: breket, mikroorqanizmlər, gingivit

Key words: braces, microorganisms, gingivitis

Ortodontik müalicə tədbirləri stomatoloji xidmətin önəmli sahələrindən biri olub, son zamanlar geniş tətbiq olunur. Estetik amillər müasir insanın əsas tələbatlarından biridir. Bütün material və avadanlıqların günü –gündən inkişafına baxmayaraq, ortodontik aparat və xüsusilə breketlərin ağız boşluğu və dişlərin üzərinə yerləşdirilməsindən sonra onların komponentləri arasında yemək qalıqlarının toplanması və sonrada bu yemək qalıqlarının patogen və şərti –patogen mikroorqanizm nümayəndələri üçün qida maddələri mənbəyi oynaması problem olaraq qalır. Belə çöküntü və qalıqların mütəmadi olaraq peşəkar səviyyədə təmizlənməsi dişlərin saxlamlığı və kariesogen amillərdən profilaktikası baxımından vacibdir (1,2,4,5,7). Yuxarıda qeyd edilənlərlə yanaşı ortodontik müalicələrdən sonra aparat və vasitələrin arasında, dişlərin səthində və ağız suyunda müxtəlif mikroorqanizm nümayəndələrinin kəmiyyət və keyfiyyət tərkibində baş verən dəyişikliklərin öyrənilməsi aktual mövzunu əhatə edir. Ağız boşluğunda adi halda məskunlaşmış mikroorqanizmlərlə ağız boşluğunun yerli müdafiə amilləri arasında müvazinət olur ki, bu müvazinətin sayəsində mikroorqanizmlərin həyatda qalmalarının təmin olunmasıyla bərabər ağız boşluğu da patoloji proseslərə məruz qalmır (3,6,8,9). Dişlərdə yaxud ortodontik vasitələrin diş çöküntüləri və onların daxilindəki mikroorqanizmlərin toplanması isə qeyd olunan balansı patogen amillərin xeyrinə dəyişdirir. Mikroorqanizmlərin fəaliyyəti nəticəsində isə karioz və parodontal iltihabi proseslərin inkişafına gətirib çıxarır.

Tədqiqatın məqsədi: Breketlərin tətbiqindən sonra ağız boşluğunun mikrobiosenozunun kəmiyyət və keyfiyyət dəyişikliklərinin öyrənilməsi.

Tədqiqatın material və metodları: Bu məqsədlə 15 nəfər ortodontik müalicə icra ediləcək və 16 nəfər gingivitdən əziyyət çəkən pasiyentlər müayinələrə cəlb edilmişdir. Breket tətbiq edilmiş xəstələrdən müalicəyə başlanmamışdan yəni breketlər dişlərə tətbiq olunmamışdan qabaq, breketlərin tətbiqindən 1 ay və 3 ay sonra üzərinə breket lövhələri tətbiq edilmiş dişlərdən, gingivitdən əziyyət çəkən şəxslərdən isə müşahidələrin əvvəlində diş ərpi nümunələri ekskavatorla əldə edilərək petri kasasına əkilərək ATU –nın Mikrobiologiya laboratoriyasına *Lactobacillus*, *Streptococcus sanguis*, *Streptococcus mutans*, *Staphylococcus epidermidis*, *Staphylococcus saprophyticus*, *Candida göbələk cinsləri*, *Corynebacterium*, *Pseudomonas* və *Bacillus* növ və cinsli mikroorqanizmlərin koloniyalaşma və rast gəlinməsinə görə analiz edilməsi üçün göndərilmişdir. Stomatoloji müayinələr parodontal zond və güzgü vasitəsilə

aparılmışdır. Alınmış ədədi verilənlər müasir tələbləri nəzərə almaqla statistik metodlarla işlənmişdir. Qrup göstəriciləri üçün orta qiymətlər (M), onların standart xətası (m), sıraların minimal (min) və maksimal (max) qiymətləri, həmçinin qruplarda keyfiyyət göstəricilərinin rastgəlmə tezliyi müəyyən edilmişdir. Qeyd edək ki, tədqiqat işi zamanı alınan nəticələrin statistik işlənməsi Statistica 7.0 tətbiqi kompüter proqramı ilə aparılmışdır.

Mikrobiologiyada koloniya əmələgətirmə vahidi (KƏV) mikrobioloji nümunələrdə həyat qabiliyyətli bakteriya yaxud mikroqöbələklərin sayını göstərir. Bu zaman həyat qabiliyyətli dedikdə nəzarət olunan müxtəlif şərtlər daxilində ikiye bölünməklə çoxsaylı çoxalma qabiliyyəti nəzərtə tutulur. Koloniya əmələ gətirən vahidlərin “sayılması” zamanı mikroskop altında hüceyrələrin sayılmasından fərqli olaraq, həm diri, həm də ölü hüceyrələr deyil yalnız canlı hüceyrələr tələb olunur. Hüceyrə kulturasında koloniyaların vizual görünüşü nəzərəcarpacaq dərəcədə böyümə tələb edir və koloniyaların bir hüceyrə yaxud hüceyrələr qrupundan törəməsi zamanı koloniyaların sayı qeyri –müəyyən olur.

Tədqiqatın nəticələri və müzakirəsi: Tədqiqat nəticəsində 15 nəfərdən ibarət breket yerləşdiriləcək pasiyentlər qrupunda breketlər yerləşdirilməmişdən əvvəl əldə edilmiş diş ərpi nümunələrində *Lactobacillus* növlərinin rast gəlinməsi qrup üzrə $40,0 \pm 12,65\%$ olmaqla 6 nəfərin nümunələrində qeydə alınmaqla, $1,18 \pm 0,038$ KƏV/mq koloniyalaşma qabiliyyətinə malik olmuşdur. *Streptococcus sanguis* növünün breketlərin tətbiqindən əvvəl rast gəlinməsi qrup üzrə 7 nəfər olmaqla $46,7 \pm 12,88\%$ -i əhatə etmişdir və koloniyalaşma göstəricisi isə $1,90 \pm 0,063$ KƏV/mq qeydə alınmışdır. *Streptococcus mutans* mikroorqanizminə isə diş ərpi nümunələrində rast gəlinməsi və koloniyalaşması demək olar ki, 0 –a bərabər olmuşdur. *Staphylococcus epidermidis* mikroorqanizminin ortodontik vasitələrin tətbiqindən qabaq diş ərpi nümunələrində rast gəlinməsi 2 nümunədə olmaqla qrup üzrə $13,3 \pm 8,78\%$ pasiyentləri əhatə etmişdir və koloniya əmələgətirmə qabiliyyəti isə $0,39 \pm 0,070$ KƏV/mq müəyyən edilmişdir (Cədvəl 1). *Staphylococcus saprophyticus* növünün qrup üzrə müşahidənin bu dövründə rast gəlinməsi *Staphylococcus epidermidis* növündə olduğu kimi 2 nəfər olmaqla qrup üzrə $13,3 \pm 8,78\%$ xəstələri əhatə etsə də koloniyalaşma göstəricisi nisbətən aşağı, $0,27 \pm 0,035$ KƏV/mq qeydə alınmışdır.

Cədvəl 1. Ortodontik müalicəyə kimi diş ərpi nümunələrində müxtəlif mikroorqanizm nümayəndələrinin kəmiyyət və keyfiyyət göstəriciləri (n=15).

Mikroorqanizmlər	Kəmiyyət və keyfiyyət göstəriciləri		
	Sayla	KƏV/mq	% -lə
<i>Lactobacillus spp.</i>	6	$1,18 \pm 0,038$	$40,0 \pm 12,65$
<i>Streptococcus sanguis</i>	7	$1,90 \pm 0,063$	$46,7 \pm 12,88$
<i>Streptococcus mutans</i>	0	0	0
<i>Staphylococcus epidermidis</i>	2	$0,39 \pm 0,070$	$13,3 \pm 8,78$
<i>Staphylococcus saprophyticus</i>	2	$0,27 \pm 0,035$	$13,3 \pm 8,78$
<i>Candida spp.</i>	3	$1,42 \pm 0,046$	$20,0 \pm 10,33$
<i>Corynebacterium spp</i>	0	0	0
<i>Pseudomonas</i>	0	0	0
<i>Bacillus</i>	0	0	0

Müşahidələrin ilkin dönəmində *Candida spp.*, *Corynebacterium spp.*, *Pseudomonas* və *Bacillus* növlərinin rast gəlinməsi və koloniyalaşma göstəriciləri demək olar ki, 0 –a yaxın olmuşdur. *Candida cinsli* göbələkciklərin breketlərin tətbiqindən qabaq qrup üzrə rast gəlinməsi 3 nəfər olmaqla, $20,0 \pm 10,33\%$ pasiyentləri əhatə etmiş, koloniyalaşma göstəricisi isə $1,42 \pm 0,046$ KƏV/mq müəyyən edilmişdir.

Pasiyentlərin ağız boşluğuna breketlərin yerləşdirilməsindən 1 ay sonra yuxarıda qeyd edilən mikroorqanizmlərin keyfiyyət və kəmiyyət göstəricilərinin öyrənilməsi zamanı isə *Lactobacillus* növlərinin rast gəlinməsi 15 nəfərdən 13 –ündə olmaqla qrupun $86,7 \pm 8,78\%$ -ni əhatə etmiş, koloniyalaşma göstəricisi isə $3,06 \pm 0,055$ KƏV/mq qeydə alınmışdır. *Streptococcus sanguis* mikroorqanizminin müayinələrin bu mərhələsində diş ərpi nümunələrində rast gəlinməsi isə 100% olmaqla $4,18 \pm 0,052$ KƏV/mq müəyyənləşdirilmişdir. *Streptococcus mutans* növünə isə bu mərhələdə demək olar ki, rast gəlinməmiş, koloniyalaşma qabiliyyətləri isə 0 –a yaxın olmuşdur. Bu tendensiya müayinənin bu mərhələsində *Staphylococcus saprophyticus* və *Bacillus* növləri üçün də qeydə alınmışdır. *Staphylococcus epidermis* növü isə qrupdakı 15 nəfərdən 4 –ünün diş ərpi nümunələrində qeydə alınmaqla, $26,7 \pm 11,42\%$ pasiyentləri əhatə etmiş, $0,68 \pm 0,076$ KƏV/mq koloniyalaşma qabiliyyəti nümayiş etdirmişdir (cədvəl 2). **Cədvəl 2.** Ortodontik müalicə tətbiq edildikdən 1 ay sonra diş ərpi nümunələrində müxtəlif mikroorqanizm nümayəndələrinin kəmiyyət və keyfiyyət göstəriciləri (n=15).

Mikroorqanizmlər	Kəmiyyət və keyfiyyət göstəriciləri		
	Sayla	KƏV/mq	% -lə
<i>Lactobacillus spp.</i>	13	$3,06 \pm 0,055$ *	$86,7 \pm 8,78$ *
<i>Streptococcus sanguis</i>	15	$4,18 \pm 0,052$ *	100 *
<i>Streptococcus mutans</i>	0	0	0
<i>Staphylococcus epidermis</i>	4	$0,68 \pm 0,076$	$26,7 \pm 11,42$
<i>Staphylococcus saprophyticus</i>	0	0	0
<i>Candida spp.</i>	5	$1,24 \pm 0,067$	$33,3 \pm 12,17$
<i>Corynebacterium spp</i>	1	0,38	$6,7 \pm 6,44$
<i>Pseudomonas</i>	2	$0,57 \pm 0,085$	$13,3 \pm 8,78$
<i>Bacillus</i>	0	0	0

Qeyd: *-müalicəyə qədərki dövrə görə ehtimallıq dərəcəsi $p < 0,05$.

Candida cinsli göbələkciklərin breketlərin tətbiqindən 1 ay sonra rast gəlinməsi qrup üzrə 5 nəfərin diş ərpi nümunələrində olmaqla $33,3 \pm 12,17\%$ şəxsləri əhatə etmiş, $1,24 \pm 0,067$ KƏV/mq koloniyalaşma qabiliyyəti nümayiş etdirmişdir.

Pasiyentlərin ağız boşluğuna breketlərin yerləşdirilməsindən 3 ay sonra yuxarıda qeyd edilən mikroorqanizmlərin keyfiyyət və kəmiyyət göstəricilərinin öyrənilməsi zamanı isə *Lactobacillus* növlərinin rast gəlinməsi qrup üzrə 12 nəfərin diş ərpi nümunələrində rast gəlinməklə ümumi pasiyentlərin $80,0 \pm 10,33\%$ -ni əhatə etməklə, koloniya təşkil etmə qabiliyyəti $2,54 \pm 0,043$ KƏV/mq qeydə alınmışdır. *Streptococcus sanguis* növünün ortodontik müalicənin 3 –cü ayında rast gəlinməsi 14 nəfərin diş ərpi nümunələrində olmaqla qrup üzrə $93,3 \pm 6,44\%$ olsa da, koloniyalaşma qabiliyyəti $3,97 \pm 0,049$ KƏV/mq müəyyən edilmişdir (Cədvəl 3). *Streptococcus mutans* mikroorqanizminin rast gəlinməsi 2 nəfərin bioloji materiallarında müəyyən edilməklə ümumi qrup üzrə $13,3 \pm 8,78\%$, koloniyalaşmaları isə $0,73 \pm 0,055$ KƏV/mq hesablanmışdır.

Cədvəl 3. Ortodontik müalicə tətbiq edildikdən 3 ay sonra diş ərpi nümunələrində müxtəlif mikroorqanizm nümayəndələrinin kəmiyyət və keyfiyyət göstəriciləri (n=15).

Mikroorqanizmlər	Kəmiyyət və keyfiyyət göstəriciləri		
	Sayla	KƏV/mq	% -lə
Lactobacillus spp.	12	2,54 ± 0,043 *	80,0 ± 10,33 *
Streptococcus sanguis	14	3,97 ± 0,049 *	93,3 ± 6,44 *
Streptococcus mutans	2	0,73 ± 0,055	13,3 ± 8,78
Staphylococcus epidermis	8	1,75 ± 0,086 *	53,3 ± 12,88 *
Staphylococcus saprophyticus	2	0,19 ± 0,040	13,3 ± 8,78
Candida spp.	7	1,83 ± 0,032 *	46,7 ± 12,88
Corynebacterium spp	2	1,26 ± 0,105	13,3 ± 8,78
Pseudomonas	3	0,98 ± 0,096	20,0 ± 10,33
Bacillus	2	0,44 ± 0,120	13,3 ± 8,78

Qeyd: *-müalicəyə qədərki dövrə görə ehtimallıq dərəcəsi $p < 0,05$.

Staphylococcus epidermis növünün rast gəlinməsi qrup üzrə 8 nəfərdə olmaqla qrupun $53,3 \pm 12,88\%$ -ni əhatə etməklə, $1,75 \pm 0,086$ KƏV/mq koloniyalaşma qabiliyyəti nümayiş etdirmişdir. *Staphylococcus saprophyticus* mikroorqanizminin koloniyalaşma qabiliyyəti $0,19 \pm 0,040$ KƏV/mq, rast gəlinməsi isə 15 xəstədən cəmi 2 nəfərdə olmaqla $13,3 \pm 8,78\%$ müəyyənləşdirilmişdir. *Candida cinsli* göbələkciqlərin müvafiq göstəriciləri uyğun olaraq, $1,83 \pm 0,032$ KƏV/mq, 7 nəfər $-46,7 \pm 12,88\%$ müəyyən edilmişdir. *Corynebacterium* və *Bacillus* növlərinin hər ikisinin rast gəlinməsi 2 nəfər yaxud qrupun $13,3 \pm 8,78\%$ -ni təşkil etsə də onların koloniyalaşma qabiliyyətləri müvafiq olaraq, $1,26 \pm 0,105$ KƏV/mq və $0,44 \pm 0,120$ KƏV/mq müəyyən edilmişdir. *Pseudomonas* növlərinin breketlərin tətbiqinin 3 –cü ayında rast gəlinməsi qrup üzrə 3 nəfərdə olmaqla, $20,0 \pm 10,33\%$ pasiyentləri əhatə etməklə, $0,98 \pm 0,096$ KƏV/mq koloniyalaşma nümayiş etdirmişdir.

Diş ətinin vəziyyəti ağız boşluğunun, o cümlədən də onun mikrobiosozunun əsas göstəricilərindən hesab olunur. Diş ətinidə baş verən patoloji proseslərin də əsasında dişlərin səthində müxtəlif amillərin təsiri ilə toplanmış diş ərpi və diş daşı kimi çöküntülərin bakterial tərkibinin təsiri dayanır. Diş ərpi diş daşına nisbətən daha aktiv mikrobioloji mühitdir, çünki, onun tərkibində su daha çoxdur mineral materiallar isə nisbətən azdır. Diş ərpinin tərkibindəki bakteriaların həyat fəaliyyətlərinin nəticəsi kimi meydana gələn bəzi bioloji aktiv maddələr qonşuluqda olan diş əti toxumalarına qıcıqlandırıcı təsir göstərərək iltihabi reaksiyaların meydana gəlməsinə səbəb olur. İltihaba uğramış diş ətinin əsas əlamətlərinə yüngül təsirlərdən qanama, qamaşma hissi və şişkinlik –qızartı aiddirlər. Diş ətinin şişkinliyi artdıqca onun hipertrofiyası ilə nəticələnir. Diş ətlərinin hipertrofiyası da öz növbəsində diş ərpinin sonrakı kütlələrinin toplanması üçün şərait yaradır. Yuxarıda qeyd etdiklərimiz qüsurlu dövrən təşkil edərək diş ətlərinin vəziyyətinin daha da dramatikləşməsinə və yeni diş ərpi kütlələrinin diş səthinə çökməsinə rəvac verir. Müxtəlif mikroorqanizm cins və növləri diş rəpinin formalaşmasının müxtəlif dövrlərində onun daxili mühitində dominantlıq təşkil edə bilər ki, bu da ərpin daxilində aerob yaxud anaerob mühitin nisbətindən və diş ərpi kütləsinin qalınlığından asılıdır. Diş ərpinin daha dərin yerlərində əsasən anaerob mikroorqanizmlər üstünlük təşkil etməkdədirlər. Anaerob mikroorqanizmlərin həyat fəaliyyəti məhsulları daha “turs” xarakterli olduğundan onlar dişin sərt toxumaları üçün daha destruktiv

xarakter daşıyırlar. Ortodontik müalicələr zamanı diş səthində ərp və digər çöküntülərin toplanması zamanı da diş ətində də oxşar dəyişikliklər inkişaf edir. Tərəfimizdən tədqiqat zamanı orotodontik müalicə zamanı dişlər üzərində toplanan diş ərpi kütlələrinin mikrobioloji tərkibinin gingivitdən əziyyətdən çəkən şəxslərin diş ərpi kütlələrinin mikrobioloji göstəricilərinin müqayisəsi məqsədilə apardığımız müayinə tədbirləri zamanı müayinələrə cəlb edilmiş 16 nəfər gigiyenik səbəbli gingivitdən əziyyət çəkən şəxslərin diş ərpi nümunələrinin tədqiqat zamanı *Lactobacillus* növlərinin gingivitli pasiyentlər qrupunda rast gəlinməsi 10 nəfərdə olmaqla, $62,5 \pm 12,10\%$ pasiyentləri əhatə etsə də, koloniyalaşma qabiliyyəti $2,18 \pm 0,081$ KƏV/mq müəyyən edilmişdir. Gingivitdən əziyyət çəkən şəxslərdən əldə edilmiş diş ərpi nümunələrində isə *Streptococcus sanguis* növünün rast gəlinməsi 13 nəfərdə, yəni $81,3 \pm 9,76\%$ olduğu halda onların koloniyalaşma qabiliyyəti $3,31 \pm 0,056$ KƏV/mq civarında tərəddüd etmişdir. Bu qrupda dişəti altı diş ərpi nümunələrində *Streptococcus mutans* növünə demək olar ki, heç rast gəlinməmişdir və koloniyalaşma qabiliyyəti də 0 –a yaxın olmuşdur (cədvəl 4). *Staphylococcus epidermis* növünün rast gəlinməsi isə 4 nəfərin bioloji nümunələrində olmaqla, pasiyentlərin $25,0 \pm 10,83\%$ -ni əhatələmişdir. Bu növün koloniyalaşması isə $0,49 \pm 0,087$ KƏV/mq müəyyən edilmişdir. Stafilokoklar cinsinə aid edilən digər növ olan *Staphylococcus saprophyticus* üçün bu göstəricilərin hamısı 0 –a yaxın olmuşdur.

Cədvəl 4. *Gingivitdən əziyyət çəkən şəxslərin diş ərpi nümunələrində müxtəlif mikroorqanizm cins və növlərinin rast gəlinməsi və koloniyalaşma qabiliyyətinin göstəriciləri.*

Mikroorqanizmlər	Kəmiyyət və keyfiyyət göstəriciləri		
	Sayla	KƏV/mq	%-lə
<i>Lactobacillus</i> spp.	10	$2,18 \pm 0,081$	$62,5 \pm 12,10$
<i>Streptococcus sanguis</i>	13	$3,31 \pm 0,056$	$81,3 \pm 9,76$
<i>Streptococcus mutans</i>	0	0	0
<i>Staphylococcus epidermis</i>	4	$0,49 \pm 0,087$	$25,0 \pm 10,83$
<i>Staphylococcus saprophyticus</i>	0	0	0
<i>Candida</i> spp.	3	$1,45 \pm 0,046$	$18,8 \pm 9,76$
<i>Corynebacterium</i> spp	2	$0,31 \pm 0,030$	$12,5 \pm 8,27$
<i>Pseudomonas</i>	2	$1,60 \pm 0,235$	$12,5 \pm 8,27$
<i>Bacillus</i>	2	$0,32 \pm 0,060$	$12,5 \pm 8,27$

Candida cinsli göbələklərin diş əti altı çöküntüləri nümunələrindən əldə edilmiş nümunələrindən 3 –ündə, yəni $18,8 \pm 9,76\%$ gingivitli şəxslərdə rast gəlinmişdir, onların koloniyalaşma qabiliyyətləri isə $1,45 \pm 0,046$ KƏV/mq müəyyənləşdirilmişdir. *Corynebacterium*, *Pseudomonas* və *Bacillus* növlərinin hər birinin rast gəlinməsi qrup üzrə 2 nəfərin diş ərpi nümunələrində rast gəlinməklə ümumi gingivitli pasiyentlərin ayrı –ayrılıqda $12,5 \pm 8,27\%$ -ni əhatə etsələr də, müvafiq mikroorqanizm növlərinin koloniyalaşma qabiliyyətləri uyğun olaraq, $0,31 \pm 0,030$ KƏV/mq, $1,60 \pm 0,235$ KƏV/mq və $0,32 \pm 0,060$ KƏV/mq aşkarlanmışdır.

Nəticə: Breketlərin tətbiqindən sonra ağız boşluğunun mikrobiosenozunun kəmiyyət və keyfiyyət dəyişikliklərinin öyrənilməsi məqsədilə tədqiqat aparılmışdır. Tədqiqat nəticəsində *Corynebacterium*, *Pseudomonas* və *Bacillus* növlərinin hər birinin

rast gəlinməsi qrup üzrə 2 nəfərin diş ərpi nümunələrində rast gəlinməklə ümumi gingivitli pasiyentlərin ayrı –ayrılıqda $12,5 \pm 8,27\%$ -ni əhatə etsələr də, müvafiq mikroorqanizm növlərinin koloniyalaşma qabiliyyətləri uyğun olaraq, $0,31 \pm 0,030$ KƏV/mq, $1,60 \pm 0,235$ KƏV/mq və $0,32 \pm 0,060$ KƏV/mq aşkarlanmışdır.

Ədəbiyyat

1. Artun J. *The role of minimal intervention in orthodontics. // Medical Principles and Practice (Kuwait). 2002. - V.11, S.1. - P.7-15.*
2. Cha J.-D., Kimi H.-K., Jeong M.-R., Moon S.-E. et al. *Antimicrobial activity of extracts of several plants against some pathogenic oral microorganisms. // J.Dental Re. 2002. - V.81, Spec.Issue A. - P.A-116.*
3. Enersen M. *Porphyromonas gingivalis: a clonal pathogen? Diversities in housekeeping genes and the major fimbriae gene. J Oral Microbiol 2011; 3: 1–11. doi: 10.3402/jom.v3i0.8487.*
4. Harmsen M, Lappann M, Knöchel S, Molin S. *Role of extracellular DNA during biofilm formation by Listeria monocytogenes. Appl Environ Microbiol 2010; 76: 2271–9.*
5. Hussein EA, Aksoy Dogan A. *Distribution of Mutans Streptococci in Orthodontic Patients: Pilot Study. Turkish Journal of Orthodontics. 2009;22 (1):26-36.*
6. Kuvvetli SS, Sandallı N. *Sabit Ortodontik Tedavi Gören Hastalarda Ağız Hijyeninin Sağlanması ve Diş Çürüklerinin Önlenmesi. EÜ Diş Hek Fak Derg 2006; 27: 135-144: 766-772.*
7. Lo AW, Seers CA, Boyce JD, Dashper SG, Slakeski N, Lissel JP, et al. *Comparative transcriptomic analysis of Porphyromonas gingivalis biofilm and planktonic cells. BMC Microbiol 2009; 9: 18.*
8. Roberts AP, Mullany P. *Oral biofilms: a reservoir of transferable, bacterial, antimicrobial resistance. Expert Rev Anti Infect Ther 2010; 8: 1441–50. doi: 10.1586/eri.10.106.*
9. Tutuncu R., Schlagenhaut U., Noack M.J. *Recolonization of mutans streptococci on teeth with orthodontic appliances after antimicrobial therapy. // J. Dental Res. 2000. - V.79, Spec.Issue. - P.244*

CHARACTERISTICS OF QUANTITATIVE AND QUALITATIVE CHANGES MICROBIOCENOSIS THE MOUTH AFTER USING BRACES

I.Erdoğan Summary

Studies have been conducted to study the quantitative and qualitative changes microbiocenosis of oral cavity after application of orthodontic brackets. The low level of contamination of the oral cavity before orthodontic treatment was detected in determining

the number of microorganisms that are potential pathogens cause of pathological processes in periodontal tissues. In the initial stages of orthodontic treatment, after fixing brackets in the oral cavity of patients was observed an increase amount of certain types of periodontal microorganisms *Candida spp.*, *Corynebacterium spp.*

**ХАРАКТЕРИСТИКА КОЛИЧЕСТВЕННЫХ И КАЧЕСТВЕННЫХ
ИЗМЕНЕНИЙ МИКРОБИОЦЕНОЗА ПОЛОСТИ РТА ПОСЛЕ
ИСПОЛЬЗОВАНИЯ БРЕКЕТОВ**

**И.Эрдоган
Резюме**

Были проведены исследования по изучению количественных и качественных изменений микробиоценоза полости рта после применения ортодонтических брекетов. Низкий уровень обсемененности полости рта до ортодонтического лечения выявлялся при определении количества микроорганизмов, являющихся потенциальными патогенными причинами развития патологических процессов в тканях пародонта. На начальных этапах ортодонтического лечения, после фиксации брекетов в полости рта больных наблюдалось увеличение количества некоторых видов пародонтопатогенных микроорганизмов *Candida spp.*, *Corynebacterium spp.*

2016 - № 45

MÜASİR ŞƏRAİTDƏ KAPİTALIN TRANSMİLLİLƏŞDİRİLMƏSİNİN XÜSUSİYYƏTLƏRİ VƏ MEYLLƏRİ

A.Ə.Hacıyeva

Azərbaycan Dövlət İqtisad Universiteti
Bakı, İstiqlaliyyət küçəsi,6
e-mail: hacyeva_a@mail.ru

Açar sözlər: transmilliləşmə, beynəlmilləşmə qloballaşma, transmilli korporasiyalar, kapital.

Key words: transnationalization, internationalization, globalization, transnational corporations, capital.

Ключевые слова: транснационализация, интернационализация, глобализация, транснациональные корпорации, капитал.

Giriş

Dünya sivilizasiyasının təkamülünün müasir mərhələsi maddi istehsal amillərinin rolunun azalması və əsas istehsal resursları kimi informasiya və biliyin əhəmiyyətinin artması ilə xarakterizə olunur. Postsənaye iqtisadiyyatının xarakterik xüsusiyyətləri - əmək məhsuldarlığının yüksəlməsini təmin edən istifadə olunan texnologiyaların intellektuallaşdırılması, məhsulların elmtutumluğunun yüksəldilməsi, biliklərin istehsalı, saxlanması və transferi ilə bağlı tədbirlərin dəyərinin artırılması, dünya iqtisadiyyatının qloballaşması və məhsulun həyat dövrünün azalmasına və innovasiyaların davamlı təbiiqinin zəruriliyinə gətirib çıxaran rəqabət hesab olunur[1].

İqtisadiyyatın qloballaşması - bu, təsərrüfat fəaliyyətinin beynəlmilləşdirilməsinin ən yüksək inkişaf mərhələsidir ki, bu da, ilk növbədə, fəaliyyəti bir çox maneələri aşmağa imkan verən transmilli korporasiyaların(TMK) yaradılması və inkişafını, ikincisi, vahid dünya bazar məkanının formalaşdırılması üzrə birgə hökumətlərarası tədbirləri birləşdirir[2].

1. TMK dünya təsərrüfat əlaqələrinin subyekti kimi

Vahid sistem kimi və bütün dünya miqyasında işləməyə qadir global iqtisadiyyatın formalaşması istehsalın transmilliləşmə proseslərinin sürətli inkişafı ilə xarakterizə olunur.

T.V. Kreydiçin tərifinə görə,transmilliləşmə - birbaşa xarici investisiyalar vasitəsilə təkrar istehsal proseslərinin bir hissəsinin bir ölkədən başqa (digər) bir ölkəyə köçürülməsi prosesidir[3]. Birbaşa xarici investisiyalara, portfel investisiyalardan fərqli olaraq, filialların təşkil və ya asılılığı bərpa olunan xarici şirkətlər üzərində nəzarətyaratmaq məqsədilə xaricdə qoyulan investisiyalar daxildir. Bu investisiyalar əsasən transmilliləşmənin əsası sayılantransmilli şirkətlər(TMK) tərəfindən həyata keçirilir.

Müasir dünya iqtisadiyyatının bir fenomeni kimi istehsalın transmilliləşmə prosesi obyektiv əsasa malikdir. Transmilliləşmənin iqtisadi prosesləri əsasən kapitalın üstün olaraq nisbi baxımdan bol olduğu ölkələrdən onun kəsiri olan ölkələrə axını mümkünlüyü və zərurəti ilə əlaqədardır. Lakin bu bolluqda digər istehsal amilləri vardır ki, bunlar da kapitalın çatışmazlığı üzündən təkrar istehsalı prosesində səmərəli istifadə edilə bilməz. Bundan əlavə, bu proseslər müxtəlif ölkələrdə kapitalın yerləşdirilməsi, eləcə də istehsalperspektiv satış bazarlarına yaxınlaşdırmağa və bütövlükdə transmilli şirkət üçün vergitutmanı və gömrük rüsumlarını səmərələşdirməyə çalışmaq yolu ilə riskləri azaltmağa tələbatla stimullaşdırılır.

Hər il Ticarət və İnkişaf üzrə Birləşmiş Millətlər Təşkilatının Konfransı(UNCTAD) tərəfindən nəşr edilən "Dünya investisiyaları haqqında məruzə"də TMK dedikdə, hər hansı təşkilati-hüquqi formalarda təsis olunmuş və ana(parent enterprises) və nəzarət olunan xarici şirkətlərdən(foreign affiliates) ibarət müvafiq olaraq baza ölkəsində və qəbul edən dövlət və ərazilərdə yerləşdirilmiş müəssisə başa düşülür. TMK ana şirkətlərin səsvermə hüququ olan səhmlərinin azı 10%-nə və ya qeyri-korporativ mülkiyyət formaları üçün nizamnamə kapitalında oxşar paya malik olmalıdır.

Harvard universitetinin professoru Riçard Kavesin tərifinə görə, transmilli korporasiya özündə "birbaşa xarici investisiyaları həyata keçirən və ya birdən çox ölkədə əlavə dəyər almaq üçün nəzarət mexanizmlərinə sahib olan müəssisə"ni ehtiva edir[4].

Helleinerə görə, transmilli korporasiyalar elə istehsal, hasilat, xidmət və ya maliyyə təyinatlı iqtisadi müəssisələrdir ki, onlar bir ölkədə mənzil qərargahına malik olduğu halda, bir və ya daha çox xarici ölkələrdə biznes təşkil edirlər" [5].

İngilis hüquqşünası K. Şmitthoffun fikrincə, "TMK –səhmlərin saxlanması, idarəetmə nəzarəti vasitəsilə və ya müqavilə ilə və iqtisadi birliyi təmsil etmək ilə bağlı müxtəlif millətli şirkətlər qrupudur"[6].

Beynəlxalq səviyyədə transmilli korporasiyalar üzrə BMT-nin Hökumətlərarası komissiyası çərçivəsində "Transmilli korporasiyaların davranış məəcəlləsi" işlənib hazırlanmışdır. Burada TMK mənşəcə yaranma ölkəsindən və xüsusi, ictimai və ya qarışıq müəssisələr də daxil olmaqla mülkiyyət formasından asılı olmayan, hüquqi formasından və fəaliyyət sferasından asılı olmadan iki və ya daha çox ofisləri olan müəssisə kimi müəyyən edilir. Bu ofislər müəyyən qərar qəbuletmə sisteminə uyğun olaraq fəaliyyət göstərir ki, bu da qərar qəbuletmə üzrə bir və ya bir neçə mərkəzlərin vasitəsilə ardıcıl siyasət aparmağa və ümumi strategiya qurmağa imkan verir. Həmçinin bu ofislər arasında elə mülkiyyət münasibətləri və ya digər münasibətlərlə bağlı əlaqələr qurulur ki, onlardan biri və ya bir neçəsi digərlərinin fəaliyyətlərinə əhəmiyyətli təsir göstərə bilirlər[7].

Qeyd etmək lazımdır ki, bu gün qərb və yerli iqtisadi ədəbiyyatda transmilli korporasiyaların təbiətinin müəyyən edilməsinə vahid yanaşmalar işlənib hazırlanmayıb.

Biz İ.Q. Vladimirovanın belə bir tərifini ilə razılığa bilərik ki, "...transmilli korporasiya - öz fəaliyyətində beynəlxalq yanaşmadan istifadə edən və baza ölkəsində vahid qərar

qəbuletmə mərkəzi ilə və onun digər ölkələrdəki filialları ilə birgə transmilli sənaye, kommersiya və maliyyə kompleksinin formalaşmasını nəzərdə tutan kompleksdir”[2].

2. Kapitalın transmilliləşdirilməsi prosesi müasir dünya təsərrüfatının fenomeni kimi

TMK-ların formalaşması və inkişafı səbəbləri son dərəcə müxtəlifdir, lakin onların hamısı bu və ya digər dərəcədə bazarın qeyri təkmilliyi ilə, beynəlxalq ticarətin inkişafı yolunda məhdudiyyətlərin mövcudluğu ilə, istehsalçıların güclü inhisar hakimiyyəti ilə, valyuta nəzarəti, əhəmiyyətli nəqliyyat xərcləri, müxtəlif ölkələrin vergi qanunvericiliyindəki fərqlər ilə bağlıdır [8].

Transmilli korporasiyalar öz inkişafında bir neçə mərhələdən keçmişlər və buna görə də onları şərti olaraq beş nəsilə bölmək olar.

TMK-nın ilk nəslə (1918-ci ilə qədər onların ilkin dövrü) Asiya, Afrika və Latın Amerikasının müstəmləkə ölkələrində əsasən xammal resurslarının işlənməsi və hasilatı, habelə müstəmləkə sahibləri ölkələrində onların emalı ilə məşğul olur. TMK-nı kartellər və sindikatları təmsil edirdi.

TMK-nın ikinci nəsil (1918-1939-cu illər) Avropanın, Amerikanın aparıcı ölkələrinin və Yaponiyanın hərbi ehtiyaclarını ödəmək üçün silah və hərbi texnika istehsalı ilə məşğul olmuşdur. Bu TMK-lar trest kimi formalaşmışdır.

TMK-nın üçüncü nəslə (1945-1960-cı illər). TMK elm və sənayenin ən yeni sahələrində (nüvə enerjisi, elektronika istehsalı, aerokosmik, cihazqayırma və s.) elmi-texniki nailiyyətlərə əsaslanmışdır. TMK konsern və konqlomeratları təmsil edirdi.

TMK-nın dördüncü nəslə 1970-1980-ci illərdə yaradılmışdır. Məhz bu müddət ərzində birləşmə və qovuşma prosesi sürətləndi ki, bu da kapitalın və istehsalın daha uğurla inkişaf etmiş iri beynəlxalq biznesdə - TMK-datəmərkəzləşməsinə kömək etdi.

TMK-nın beşinci nəslə XXI əsrin əvvəlində, xüsusilə də Avropada (AB), Amerikada (NAFTA və MERCOSUR), Asiyada (ASEAN, APEC) regional iqtisadi inteqrasiya prosesinin sürətləndirilməsi baxımından inkişaf etməkdədir. TMK-lara müasir elm və innovasiya biznesinə kömək xasdır ki, bu da onları yeni ideya və konsepsiyaların əsas generatoru edir.

Qeyd etmək lazımdır ki, qloballaşma zamanı TMK-nın təkamülü baş vermişdir. Əgər ilkin olaraq onların fəaliyyəti əyalət ölkələrin xammal resurslarının işlənilməsi və hərbi-texniki məhsulların istehsalı ilə bağlı idisə, dünya müstəvisində son iki onillikdə bazarların və rəqabət proseslərinin planetar görünüşü ilə qlobal TMK-lar meydana çıxdılar.

XX əsrin ikinci yarısında dünyada TMK-nın intensiv inkişafına səmərəlilik fəaliyyətinin aşağıdakı mənbələri kömək etdi:

- təbii ehtiyatlara, kapitalla və Elmi-tədqiqat və təcrübi-konstruktor işlərinin (ETTKİ) nəticələrinə sahibliyin və çıxışın üstünlükləri;

- müxtəlif xammal sahələrinə üfüqi diversifikasiya və ya bu və ya digər hallarda TMK-nın iqtisadi sabitliyini və maliyyə sabitliyini təmin edən bir sahə çərçivəsində texnoloji prinsip üzrə şaquli diversifikasiya;

- müxtəlif ölkələrdə onların daxili bazarlarının ölçüsünü, iqtisadi artım templərini, qiymətləri, iqtisadi resurslara çıxışı və siyasi sabitliyi nəzərə almaqla, baş (ana) şirkətin müəssisələrinin optimal bölgüsü imkanı;

- xarici filialların yerləşdirilməsi ölkələrində borc vəsaitləri və onun korporasiya üçün əlverişli şəraitdə və yerlərdə tətbiqi nəzərə alınmaqla, TMK-nın bütün sistemi çərçivəsində kapitalın qısa müddətdə toplanması reallığı;

- TMK-nın xarici filialının məhsul istehlakçılarına bilavasitə yaxınlığı və yerli bazarların perspektiv inkişafı və qəbul edən ölkənin oxşar şirkətlərinin rəqabət potensialı haqqında etibarlı məlumat əldə etmək imkanı;

- müxtəlif ölkələrdə dövlətin xarici siyasətindən TMK-nın maraqlarına uyğun istifadə imkanlarını təmin etmək;

- TMK-nın köhnəlmiş texnologiya və məhsullarını xarici filiallara “atmaqla” və TMK şöbələrinin resurslarını baza ölkələrində ana şirkətin yeni texnologiyalarının işlənilməsinə səfərbər etməklə, onların istehsal ömrünü uzatmaq imkanının artması;

- birbaşa investisiyaların hesabına bu və ya digər ölkənin bazarına öz mallarının gətirilməsi yolunda ixrac maneələrini aradan qaldırmaq imkanı;

- dünyanın bir çox ölkələrinin maliyyə vəsaitlərinin geniş istifadəsi;

- müxtəlif ölkələrdə əmtəə, valyuta və maliyyə bazarlarının vəziyyəti haqqında fasiləsiz məlumatlandırma, bu isə kapital axınıni maksimum mənfəət almaq üçün əlverişli şəraiti olan ölkələrə birbaşa olaraq tez yönəltməyə imkan verir;

- TMK rəhbərliyinin daimi diqqəti və nəzarəti altında yerləşən və davamlı olaraq təkmilləşdirilən bütün korporasiyanın optimal təşkilati strukturu [9].

Transmilli biznesin özünəməxsus xüsusiyyəti ondan ibarətdir ki, TMK-lar dünya bazarının ehtiyaclarını nəzərə almaq və öz məhsullarının istehsalına qədərxiyli dərəcədə tələb formalaşdırmaq imkanına malikdirlər. Belə ki, üstün inhisar mənfəətinin reallaşdırılması yalnız istehsal ölçülərinin bu məhsullara mövcud ictimai tələbata və artıq formalaşmış istehsal gücünə uyğun olaraq şüurlu məhdudlaşdırılması zamanı mümkündür, onda korporasiyaların yaratdığı bu çərçivələr TMK-ların özlərinin mövcudluğu üçün zəruri şərtə çevriləcəkdir.

Hal-hazırda TMK-lar dünya sənaye istehsalının 50%-dən çoxuna, dünya xarici ticarətinin 60% -dən çoxuna, eləcə də yeni avadanlıq, texnologiya və nou-hau üçün patent və lisenziyaların qlobal bazasının 80%-nə nəzarət edirlər [10].

Transmilli korporasiyaların ümumi artımının ən əhəmiyyətli göstəricilərindən biri birbaşa xarici investisiyalar (BXİ) sayılır. 1982-ci ildən 2006-cı ilə qədər dövr ərzində BXİ-nin ümumi axını cari qiymətlərlə 20 dəfə artaraq 59 mlrd. dollardan 1,23 trilyon dollara yüksəlmişdir. 2015-cü ildə isə bu göstərici 2014-cü illə müqayisədə 38 faiz

artaraq 1,76 trilyon ABŞ dollarından çox olmuşdur. Bu göstərici 2008-2009-cu illərin maliyyə böhranından sonra ən yüksək göstəricidir. Araşdırmalar göstərir ki, son onilliklər ərzində birbaşa xarici investisiyaların həcmi beynəlxalq ticarətə və ÜDM-ə nisbətən daha sürətlə artır. Orta müddətli perspektivdə 2017-ci ildə BXİ-nin qlobal axınlarının artımının bərpası, 2018-ci ildə isə, qlobal artımın gözlənilən sürətlənməsi şəraitində 1,8 trln. dolları ötcəyi proqnozlaşdırılır[11].

Şirkətlərin birləşmə və qovuşmalarının sayı kəskin sürətdə artmışdır. TMK-ların xarici filiallarında məşğulluğun həcmi 4 dəfə artmışdır. Son illərdə inkişaf etmiş və inkişaf etməkdə olan ölkələrin əksəriyyətində BXİ daxilolmaları artmışdır. BXİ daxilolmalarının məcmu həcmi son illərdə 9-12 trilyon dollar civarındadır. Bu rəqəm təxminən 80 000 transmilli korporasiyaların və onların 900 000 xarici filiallarının fəaliyyəti ilə bağlıdır [12].

Dünya iqtisadiyyatının qloballaşmasına kömək edən amillər aşağıdakılardır:

- rabitənin inkişafı;
- mədəniyyət mübadiləsi və mədəni dəyərlərin bərabərləşdirilməsi;
- nəqliyyat infrastrukturunun inkişaf etdirilməsi;
- resurslar uğrunda dövlətlərarası rəqabət;
- dünya maliyyə və fond bazarının inkişafı.

TMK investisiya siyasətini reallaşdırır, yeni istehsal və idarəetmə texnologiyaları gətirir, ÜDM-i artırır, ixrac gəlirlərini artırılmaq və ya idxalı azaltmaqla tədiyə balansına müsbət təsir göstərir. Bütün bu dəyişikliklərlə iqtisadiyyatını gücləndirir, onun vətəndaşlarının yaşayış səviyyəsini yüksəldir.

Qloballaşmanın və TMK-nın inkişafının əsas təhdidləri aşağıdakılardır:

- bazarın inhisarlaşması;
- kiçik dövlətlərin suverenliyinə təhlükə;
- ətraf mühitə təhlükə və digər təhdidlər.

TMK-nın inkişafının mərhələli təhlili belə bir nəticəyə gətirib çıxarır ki, transmilli korporasiyalar dünya iqtisadiyyatının qloballaşmaya doğru irəliləməsini sürətləndirir, bu isə müasir şəraitdə onun xarakterinin əhəmiyyətli dərəcədə dəyişiminə səbəb olur. Artıq XXI əsrin əvvəllərində dünya iqtisadiyyatının yalnız dördü biri sərbəst bazar şəraitində, dördü üçü isə özünəməxsus planlı sistemdə fəaliyyət göstərir ki, burada da TMK daxilində azad bazar qanunları işləmir və daxili (transfer) qiymətlər korporasiyaların özləri tərəfindən müəyyən edilir. Nəticədə, özündə planlaşdırma və bazar prinsiplərini birləşdirən konvergent iqtisadi sistemə keçid baş verir.

İnamla demək olar ki, TMK-lar iqtisadi gücünü artıraraq və beynəlxalq iqtisadi əlaqələrə və bütövlükdə dünya iqtisadiyyatına daha böyük təsir göstərərək dünya təsərrüfatçılıq sistemində ən mühüm iqtisadi subyektlərə çevrilməkdədirlər.

3. Kapitalın transmilliləşdirilməsinin əsas göstəriciləri

UNCTAD metodologiyasına görə, ümumilikdə TMK-nın iqtisadi fəaliyyəti və ayrılıqda onun xarici komponenti aşağıdakı əsas parametrləri ilə təsvir olunur:

FA – TMK-nın xarici aktivləri; TA – TMK-nın aktivləri;

FS – TMK-nın xarici satış həcmi; TS – TMK-nın satış həcmi;

FE – TMK-da xarici işçilərin sayı; TE – TMK-da işçilərin sayı;

FAF – TMK-nın xarici filiallarının sayı; TAF – dünyada TMK filiallarının ümumi sayı.

Bu kəmiyyətlər əsasında TMK-nın xaricəyayılmasını xarakterizə edən göstəricilər hesablanmışdır:

1. TMK-nın xarici aktivlik miqyasını və dərəcəsini qiymətləndirmək üçün UNCTAD tərəfindən hazırlanmış şirkətlərin transmilliləşmə indeksi - (TNI transnationality index).

$$TNI = (FA / TA + FS / TS + FE / TE) / 3 \cdot 100\%.$$

Transmilliləşmə indeksi şirkətin xarici əməliyyatlarının nə qədər əhəmiyyətli olduğunu vəbu və ya digər TMK üçün xarici bazarlarda xarici filiallarının nə dərəcədə əhəmiyyətli olduğunu səciyələndirir. İndeks nə qədər böyük olarsa, şirkət üçün onun xarici filiallarının aktivliyi bir o qədər yüksək olar

2. Beynəlmilləşmə indeksi (II - beynəlmilləşmə indeksi) xarici filialların sayını bütünlükdə hesablanır:

$$II = (FAF / TAF) \cdot 100\%.$$

3. Filial şəbəkəsinin genişliyi indeksi (NSI - şəbəkənin genişliyi indeksi):

$$NSI = N / (N * - 1) \cdot 100\%,$$

burada N * - hər hansı XBI alan ölkələrin sayı və N - TMK-nın filialları olduğu ölkələrin sayı.

UNCTAD-ın tərəfdar çıxdığı dünyanın ən iri qeyri-maliyyə TMK-sının reytinginin tərtibi metodikası xarici aktivlərin həcmi üzrə şirkətlərin rəyinqə alınmasına əsaslanır. Hazırda dünyanın 100 ən iri TMK-sı ümumi xarici aktivlərin 12%-nə, ümumi xarici satışların 16%-nə və işçi qüvvəsinin 14%-nə nəzarət edir.

TMK-ların sahəvi mənsubiyyəti onların aktivlərinin həcmində əhəmiyyətli dərəcədə təsir göstərir. Buna görə, yerli və xarici aktivlər arasında ardıcıl olaraq ikiyə bölünməyə əsaslanan UNCTAD-ın reytinglərin tərtibi üzrə mövcud metodikası ona gətirib çıxarır ki, onların liderləri xarici mülkiyyətində iri maddi aktivlərə – təbii ehtiyatlara, maşınqayırma istehsalına, infrastruktur obyektlərinə və s. hüququ olan TMK-nın kapital tutumlu sahələri olurlar. Bu, şirkətlərin sahə qrupları tərəfindən həyata keçirilən hesablamalar ilə sübut edilir.

Şirkətin ölkəmənsubiyyətinəzərə alınmaqla transmilli indeksin təhlilindənbelə nəticəyə gəlmək olar ki, inkişaf etmiş ölkələrin(məsələn, Hollandiya, İsveç, Finlandiya, İsveçrə) kiçik ölçülü TMK-ları öz fəaliyyətlərini ana şirkətin baza ölkəsindən çox xarici ölkələrdə həyata keçirirlər. Belə ki, milli bazarların məhdud imkanları onları ABŞ,

Yaponiya, Almaniya kimi böyük dövlətlərin transmilliləşmə indeksi orta cəviyyədən aşağı olan TMK-larından fərqli yeni bazarlar axtarmağa məcbur etdi [2].

Nəticə

Dünya təsərrüfatını mahiyyətcə, transmilli istehsalə çevirməklə TMK-lar onun tərəqqisini müxtəlif istiqamətlər üzrə: texniki səviyyəsinin, məhsulun keyfiyyətinin və istehsal səmərəliliyinin artırılmasından şirkətlərin menecmenti və idarə olunmasının təkmilləşdirilməsinə qədər xeyli dərəcədə şərtləndirdi. Törəmə şirkətləri və filialları vasitəsilə dünyanın bir çox ölkələrində onlar ana şirkətlər tərəfindən yaradılmış vahid elmi-istehsal və maliyyə strategiyası çərçivəsində fəaliyyət göstərirlər, dünya iqtisadi sisteminin dinamik inkişafını təmin edən, nəhəng elmi-istehsal və bazar potensialına malik olurlar[8].

TMK-nın mərhələli təhlili dünya iqtisadiyyatının aşağıdakı transmilliləşmə meyillərini aşkara çıxarmağa imkan verir:

- dünya iqtisadiyyatında əsas oyunçulara çevrilən ən iri korporasiyaların sürətli inkişafı (o cümlədən TMK-nın filial şəbəkəsinin artımı hesabına);
- dünya fond bazarının inkişafı və strateji ittifaq mexanizminin istifadəsi vasitəsilə TMK-ların və onların öz məhsullarını ana ölkəyə “bağlılığı” dərəcəsinin azaldılması;
- kapitalın təmərküzləşdirilməsi, bazar iqtisadiyyatı şəraitində, istehsal xərclərinin azaldılmasını, ETTKİ-nin daha yaxşı həyata keçirilməsi imkanını, səmərəli reklamı, əlavə məsrəflərin və digər xərclərin minimuma endirilməsinin təmin etməklə rəqabət mübarizəsində sağ qalmaq amili sayılır;
- iqtisadiyyatın beynəlmiləşməsinin və dünya bazarının inkişafının nəticəsi kimi TMK-nın formalaşması və inkişafı;
- kapitalın transmilliləşməsinin bütün müasir iqtisadiyyatın institusional inkişafının xarakterik xüsusiyyəti olur.

Sonda qeyd etmək lazımdır, TMK özündə, xüsusilə də qlobal maliyyə böhranı şəraitində, dövlət və beynəlxalq nəzarət tərəfindən xüsusi diqqət tələb edən dünya təsərrüfat əlaqələri sistemində olduqca mürəkkəb və daim inkişaf edən hadisəni ehtiva edir.

Ədəbiyyat

1. Филиппов В.А., Богатырева Л.В. Аналитические центры и транснациональные корпорации. М., ЛЕНАНД, 152 с., 2008.
2. Владимирова И.Г. Исследование уровня транснациональности компаний. Менеджмент в России и за рубежом, № 6, с. 99-114, 2001
3. Крейдич Т.В. Тенденции транснационализации мировой экономики в условиях глобализации. // Вестник МГТУ, том 13, № 1, с.209-214, 2010.
4. Richard E. Caves, Multinational Enterprise and Economic Analysis, 2007

5. G.K. Helleiner, Transnational corporations and direct foreign investment, 1989
6. Шмиттгофф Клайв М. Экспорт: правоипрактикамеждународнойторговли.
7. Куликов Р.А. К вопросу о определении критериев понятия ТНК. Международное публичное и частное право, № 2(17), с. 3-11, 2004.
8. Михайлушкин А.И., Шимко П.Д. Экономика транснациональной компании. Учеб. Пособие для вузов. М., Высш. Шк., 335 с., 2005.
9. Поляков В.В., Щенина Р.К. Мировая экономика и международный бизнес. М., КноРус, 656 с., 2005.
10. Солодков Г.П., Рубинская Э.Т., Рубинская Э.Д. Международный бизнес: организация и управление. Учеб. Пособие. Ростов н/Д, Феникс, 379 с., 2009.
11. Доклад о мировых инвестициях за 2016 год. «Гражданство» инвесторов: вызовы политики. Основные тенденции и общий обзор. ООН, Нью-Йорк и Женева, 2016 г., 63 с.
12. Черников Г.П., Черникова Д.А. Очень крупные транснациональные корпорации и современный мир. М., ЗАО, «Экономика», 399 с., 2008.

FEATURES AND TRENDS OF CAPITAL TRANSNATIONALIZATION IN MODERN CONDITIONS

**Hajiyeva A.A.
Summary**

The article investigates the nature and content of transnationalization process, considers modern features of transnational corporations as a subject of international economic relations, studies formation stages and sources of transnationalization production process, indicates the author's approach on key indicators of capital's transnationalization. The key words: transnationalization, internationalization, globalization, transnational corporations, capital.

ОСОБЕННОСТИ И ТЕНДЕНЦИЙ ТРАНСНАЦИОНАЛИЗАЦИИ КАПИТАЛА В СОВРЕМЕННЫХ УСЛОВИЯХ

**А.А.Гаджиева
Резюме**

В данной статье раскрыта сущность и содержания процесс транснационализации, рассмотрены современные особенности транснациональных корпораций, как субъект международных экономических

отношений, исследованы этапы и источники процесса формирования транснационализации, обоснован авторский подход к основным показателям транснационализации капитала.

CANLI SİSTEMLƏRİN EKOLOJİ MÜHİTİNDƏ NÖV MÜXTƏLİFLİYİNİN OPTİMAL QIYMƏTLƏNDİRİLMƏSİ

Y.N.Əliyeva

Azərbaycan Dövlət Neft və Sənaye Universiteti
Bakı, Azadlıq prospekti 16/21
yegane.aliyeva.1969@mail.ru

Açar sözlər: çoxsəviyyəli optimallaşdırma; növ müxtəlifliyi; ekoloji sistemlər; entropiya qiymətləndirilməsi.

Key words: multilevel optimization; variation optimization; linear programming; amount of information; ecological systems

Ключевые слова: многоуровневая оптимизация; вариационная оптимизация; линейное программирование; количество информации; экологические системы

Hal-hazırda ekoloji modellərin optimallaşdırılması üçün evolyusiya modelləşdirilməsi, multikriterial optimallaşdırma, genetik alqoritmlər və s. kimi üsullardan istifadə edilir. Lakin bu və ya digər riyazi aparatın tətbiq edilməsi elə üsulun seçimindən ibarət ki, o, tədqiqatçının qarşısına qoyulan məsələnin daha effektiv həllinə imkan yaradır.

Ekoloji sistemlərdə növ müxtəlifliyinin qiymətləndirilməsi üçün çoxsəviyyəli optimallaşdırma üsulunun tətbiq edilməsi imkanla baxaq.

Çoxsəviyyəli optimallaşdırma ideyası ümumi şəkildə ilk dəfə 1968-ci ildə sosioloq Etzione tərəfindən adaptiv cəmiyyət nəzəriyyəsində cəmiyyətin sosial strukturunun optimallaşdırılması üçün üsul kimi təklif edilmişdir. Çoxsəviyyəli optimallaşdırmanın əsas konsepsiyası odur ki, optimal həllin axtarışı “səviyyələrin” yekun miqdarında həyata keçirilir. Bu səviyyələrdən hər biri müəyyən xarakteristik məsafə ilə təyin edilir. Əgər bu səviyyələri $1, 2, \dots, L$ ilə, müvafiq məsafələri isə h_1, h_2, \dots, h_L ilə işarə etsək, onda çoxsəviyyəli optimallaşdırma məsələsinin qoyuluşunda $h_i < h_{i+1}$ qəbul edilir. Çoxsəviyyəli optimallaşdırma üçün, tətbiq edilən axtarış üsulları deyil, müxtəlif optimallaşdırma səviyyələrində optimumun axtarış üsulları arasında əlaqə vacibdir [1].

Çoxsəviyyəli dekompozisiya üsulunun mövcud olmasını qeyd etmək lazımdır, burada ilkin ifadə edilmiş məsələ ierarxiya sxemi üzrə həll edilir, bu halda əgər aşağı səviyyənin bütün optimallaşdırma altməsələləri həll edilmişsə, yuxarı səviyyəli optimallaşdırma məsələsi həll olunmuş hesab edilir [2].

Məqalədə çoxsəviyyəli optimallaşdırmanın ümumi idayasına bir qədər fərqli yanaşma tətbiq edilir, bu da aşağıdakından ibarətdir. Hesab edirik ki, müxtəlif buraxıla bilən məhdudiyyətləri nəzərə alan, müxtəlif üsullarla həll oluna bilən müəyyən optimallaşdırma məsələsi vardır.

Birinci optimallaşdırma səviyyəsində elə üsul tətbiq edilir ki, o, ən çox X_i həll yollarının miqdarından ibarət olan $A = \{X_i\}$ həll çoxluğunu verir. İkinci səviyyədə ikinci seçilmiş üsul tətbiq edilir, o, $A \supset B$ olan müəyyən qədər daha az həll yollarından ibarət olan $B = \{X_j\}$ həll altçoxluğunu verir. Üçüncü optimallaşdırma səviyyəsində üçüncü seçilmiş üsul tətbiq edilir, o, daha az həll miqdarından ibarət olan $C = \{x_k\}$ həll altçoxluğunu verir, yəni $A \supset B \supset C$ olur. Nəhayət, yekun mərhələdə sonuncu seçilmiş üsulun tətbiq edilməsinə nail olunur ki, o, bir elementdən ibarət olan $D = \{X_l\}$ həll altçoxluğunu verir, burada $A \supset B \supset C \supset D$ olur.

Sonra variasiya optimallaşdırılması və xətti proqramlaşdırma üsullarından istifadə etməklə çoxsəviyyəli optimallaşdırma ideyasına yuxarıda göstərilən yanaşmanın realizə edilməsinə baxaq.

Təklif edilən üsulun ümumi alqoritmi iki səviyyədə optimallaşdırmanı nəzərdə tutur.

Birinci optimallaşdırma səviyyəsində aşağıdakı əməliyyatlar yerinə yetirilir:

- məqsədin integral funksionalı aşağıdakı şəkildə ifadə edilir:

$$\int_0^{T_M} F[S(T)]dT \quad (1)$$

burada T_{max} - integrallamanın yuxarı zaman həddi; $S(T)$ - (1) funksionalını onun maksimal qiymətini çatdıran axtarılan funkdiya; F - $S(T)$ -dən məlum funksiyadır.

- məhdudiyyət şərti aşağıdakı şəkildə ifadə edilir:

$$\int_0^{T_M} L[S(T)]dT = C \quad (2)$$

burada $C=const$; $L- S(T)$ funksiyası qiymətlərinin diskret modulyasiya operatorudur.

L operatorunun fəaliyyəti $S(T)$ –nin multiplikativ çevrilməsinə gətirilib çıxarılır, yəni

$$L[S(T)] = a(T) \cdot S(T)$$

- variasiya optimallaşdırılmasının tənliyi tərtib edilir:

-

$$\Phi[S(T)] = \int_0^{T_{max}} F[S(T)]dT + \lambda \int_0^{T_{max}} L[S(T)]dT \quad (3)$$

burada λ – Laqranj vuruğudur;

L_i operator çoxluğunun

$$\{L_i\}; i = \overline{1, n}$$

(və) müvafiq olaraq $\{C_i\}$ çoxluğunun və $\{a_i(T)\}$ çoxluğunun mövcudluğuna icazə verilir;

- hər bir L_i üçün (1.3) funksionalının maksimal qiymətinə çatdıran $a_i(T) \cdot S(T)$ funksiyası tapılır. Beləliklə, birinci səviyyənin $\{a_i(T) \cdot S_i(T)\}$ optimal həllər çoxluğunu alırıq.

İkinci optimallaşdırma səviyyəsində aşağıdakı əməliyyatlar yerinə yetirilir:

- Aşağı mərhələnin optimal həllər çoxluğunu tapmaq üçün $0 - T_{max}$ aralığı m sahələrinə bölünür və fiksə edilmiş T_j ; $j = \overline{1, m}$ nöqtələr üçün, həmçinin L_i ; $i = \overline{1, n}$ müxtəlif operatorları (1.2) nəzərə alınaraq

$$\int_0^{T_{max}} L_i[S(T)]dT = C_i = \sum_{j=1}^m a_{ij}(T_j) \cdot S(T_j) \Delta T$$

qəbul edilir və $i = \overline{1, n}$ üçün tənliklər sistemi tərtib edilir

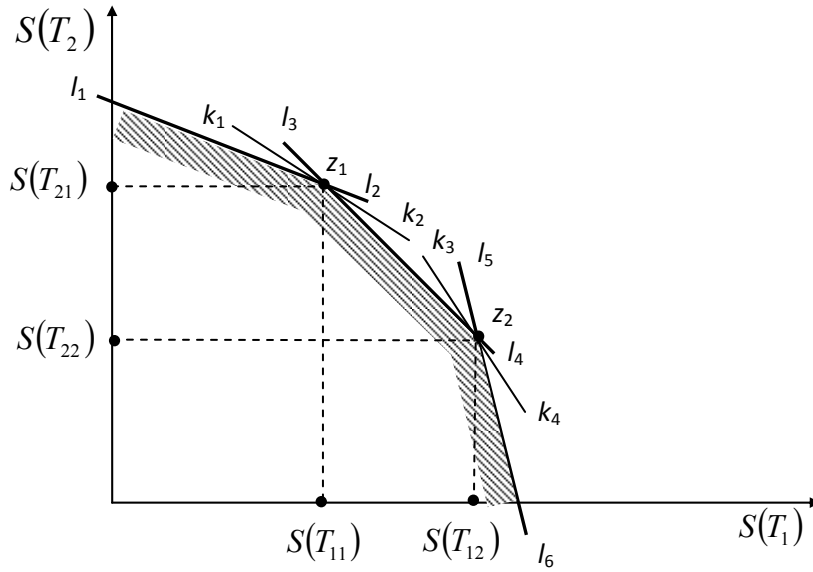

Şəkil 1.1. Xətti proqramlaşdırma məsələsinin qrafik təqdimatı.

Şəkildən görüldüyü kimi, (9) və (10) optimallaşdırma funksionallarının seçimindən asılı olaraq xətti proqramlaşdırma məsələsinin həlli müxtəlif z_1 və z_2 optimal düyün nöqtələrini və uyğun olaraq optimal $[S(T_{21}), S(T_{11})]$ və $[S(T_{22}), S(T_{12})]$ cütlərini tapmağa imkan verir. Bu halda bu həllərin hər birində (6)...(8) sisteminin bir tənliyi iştirak etmir, yəni birinci optimallaşdırma səviyyəsində alınan həll çoxluğunun ixtisarı baş verir.

Beləliklə, göstərilən çoxsəviyyəli optimallaşdırma üsulu optimallaşdırmanın birinci mərhələsində alınan optimal həllərin sayını ikiyə qədər azaltmağa imkan verir, bu da qəbul edilə bilən optimal həllərin sayının ardıcıl azaldılmasından ibarət olan çoxsəviyyəli optimallaşdırma məsələsinə ümumi yanaşmaya uyğundur.

Ekoloji sistemlərdə növ müxtəlifliyinin optimal qiymətləndirmə məsələsinin həlli üçün çoxsəviyyəli optimallaşdırma üsulunun tətbiq edilmə imkanına baxaq.

Yaxşı məlumdur ki, [3] ekoloji sistemlərin strukturluğunun qiymətləndirilməsi üçün H sisteminin informasiyalılığını (nizamlanma dərəcəsini) təyin edən K.Şennon düsturu istifadə edilir.

$$H = - \sum_{i=1}^k P_i \log P_i$$

(11)

burada P_i - hadisənin ehtimalıdır.

(3) işində göstəriləndiyi kimi, ekosistemin müxtəlifliyi hesablanarkən bir elementə (fərd, biokütlə vahidi və s.) informasiya miqdarını ifadə edən kəmiyyət \bar{H} ilə işarə olunur.

$$\bar{H} = - \sum_{i=1}^m \frac{n_i}{N} \log_2 \frac{n_i}{N}$$

burada N – ekosistemdə elementlərin ümumi sayı; n – verilən qrupun elementlərinin sayı; n – qrupların sayıdır.

Bütün ekosistemin və ya onun bir hissəsinin fəza vahidində (həcm, sahə) informasiyası ...ilə elementlərin hasilinə bərabərdir və ... işarə edilir, burada

$$H = - \sum_{i=1}^m n_i \log_2 \frac{n_i}{N} \quad (12)$$

Sonra riyazi ifadələrin sadələşdirilməsi üçün bütün qruplarda elementlərin sayının sadələşdirilmiş bərabərlik halına baxılır. Bu halda (12) düsturu aşağıdakı şəkllə düşür:

$$H = N \cdot \log_2 S \quad (13)$$

Ekosistemin zaman üzrə inkişaf dinamikasına baxdıqda fərz etmək olar ki, qrupların sayı, həmçinin ekosistemdə elementlərin ümumi sayı zaman üzrə dəyişir. Bu halda (13) ifadəsi aşağıdakı şəkildə yazıla bilər:

$$H = N(T) \log_2 S(T)$$

Yeni göstərici – ekoloji sistemin müxtəlifliyinin dinamikasının inteqral qiymətini daxil edək:

$$H_n = \int_0^{T_m} N(T) \log_2 S(T) dt \quad (14)$$

Fərz edək ki, ekoloji sistemin zaman üzrə özünü tənzimləməsinin müxtəlif ssenariləri məlumdur və ya proznozlaşdırılır. Bu halda ekosistemin stabilliyinin təmin edilməsi mənasında özünü tənzimləmə kriteriyası aşağıdakı bərabərlik olur:

$$\int_0^{T_m} a(T) S(T) = C \quad (15)$$

burada $a(T)$ - özünü tənzimləmənin multiplikativ əmsalındır; $c = \text{const}$.

Ekosistemin inkişaf dinamikasının bir neçə ssenarisi olduğundan:

$$\int_0^{T_m} a_i(T) S(T) = C_i; \quad i = \overline{1, n}$$

(14) və (15) nəzərə alınmaqla (3) funksionalına oxşar olaraq şərti optimallaşdırma funksionalını tərtib edək

$$H_{uy} = \int_0^{T_m} N(T) \log_2 S(T) dT + \lambda \int_0^{T_m} a(T) \cdot S(T) dT$$

(16)

Optimallaşdırmanın variasiya məsələsinin həlli üçün Eyler üsulunu tətbiq edək. (16) funksionalını aşağıdakı şəkildə göstərsək:

$$H_{uy} = \int_0^{T_m} W[N(T), S(T), \lambda, a(T)] dt$$

(17)

onda Eyler üsuluna uyğun olaraq

$$\frac{dW}{dS(T)} = 0$$

(18)

şərti ödənilməlidir.

(16)...(18) tənliklərini nəzərə alsaq

$$\frac{N(T)}{(\ln 2) \cdot S(T)} + \lambda a(T) = 0 \quad (19)$$

alırıq.

(19) ifadəsindən

$$S(t) \cdot a(t) = -\frac{N(T)}{\lambda \cdot \ln 2}$$

(20)

alırıq.

(15) və (20) ifadələrini nəzərə almaqla

$$-\int_0^{T_m} \frac{N(T)}{\lambda \cdot \ln 2} = C$$

(21)

(21) ifadəsindən

$$\lambda = -\int_0^{T_m} \frac{N(T)}{C \cdot \ln 2}$$

(22)

(19) və (22) ifadələrinin əsasında aşağıdakını tapırıq

$$S(T) \cdot a(T) = \frac{C \cdot N(T)}{\int_0^{T_m} N(T) dT} \quad (23)$$

Aydındır ki, $a(T)S(T)$ –nin zaman üzrə dəyişməsinin üç müxtəlif ssenarisi üçün (23) tənliyinə analoji olaraq müxtəlif həll yollarını tapmaq olar.

(23) tənliyindən $a(T)N(T)$ funksiyasının məlum qiymətlərini nəzərə almaqla $S(T)$ -nin dəyişməsinin üç müxtəlif ssenarisi üçün aşağıdakı tənlikləri tərtib etmək çətin deyil

$$\left. \begin{aligned} S(T_1) \cdot a_{11}(T_1) + S(T_2) \cdot a_{12}(T_2) &= C_1 \\ S(T_1) \cdot a_{21}(T_1) + S(T_2) \cdot a_{22}(T_2) &= C_2 \\ S(T_1) \cdot a_{31}(T_1) + S(T_2) \cdot a_{32}(T_2) &= C_3 \end{aligned} \right\}$$

(24)

burada

$$C_1 = C^{(1)} \left(\frac{N(T_1)}{\int_0^{T_m} N(T) dT} + \frac{N(T_2)}{\int_0^{T_m} N(T) dT} \right),$$

$$C_2 = C^{(2)} \left(\frac{N(T_1)}{\int_0^{T_m} N(T) dT} + \frac{N(T_2)}{\int_0^{T_m} N(T) dT} \right),$$

$$C_3 = C^{(3)} \left(\frac{N(T_1)}{\int_0^{T_m} N(T) dT} + \frac{N(T_2)}{\int_0^{T_m} N(T) dT} \right)$$

$C^{(1)}, C^{(2)}, C^{(3)}$ – üç ssenari üçün C sabitinin qiymətləridir.

Müzakirələrin sonrakı gedişi məqalənin birinci hissəsində yazılan fikirlərin ardıcılığını təkrar edir. (24) sisteminin tənlikləri (6)...(8) bərabərsizliklərinə analoji olan bərabərsizliklərə çevrilir. Sonra məqsəd funksionalı (9) və ya (10) funksionalına analoji olur.

Əvvəl yazılanlara analoji olaraq, aşağı optimallaşdırma səviyyəsində z_1 və ya z_2 optimal düyün nöqtələrinin seçimi barədə məsələ aydınlaşdırılır (şəkil 1).

İstənilən düyün nöqtəsinin seçilməsi birinci səviyyədə alınan həll sayının ikiyə qədər azalmasını təmin edir, bu da optimallaşdırma məsələsinin tam həlli üçün əhəmiyyətli müəyyənliyi təmin edir.

Qeyd edək ki, təklif edilən çoxsəviyyəli optimallaşdırma üsulunda xətti proqramlaşdırma məsələsində bərabərsizliklərin alınması iki üsulla həyata keçirilə bilər:

- məhdudlaşdırma (2) şərtinin əsasında;
- ekoloji sistemlərdə biomüxtəlifliyin baxılan optimallaşdırma misalında yerinə yetirildiyi kimi yuxarı səviyyəli optimallaşdırma məsələsinin həllinin əsasında.

Nəticələr

Yeni çoxsəviyyəli optimallaşdırma üsulu təklif edilmişdir, burada yuxarı optimallaşdırma mərhələsində şərti variasiya optimallaşdırılması məsələsi, aşağı mərhələdə isə proqramlaşdırma məsələsi həll edilir, bu da optimal həll yollarının miqdarının əhəmiyyətli dərəcədə azaldılmasına imkan yaradır.

Təklif edilən çoxsəviyyəli optimallaşdırma üsulunun əsasında ekoloji sistemlərdə növ müxtəlifliyinin qiymətləndirmə üsulu formalaşdırılmış və həll edilmişdir.

Göstərilmişdir ki, xətti proqramlaşdırma üsulu ilə aşağı səviyyəli optimallaşdırma məsələsinin həllində istifadə edilən bərabərsizliklər həm yuxarı səviyyəli optimallaşdırmanın məhdudlaşdırma şərtinin əsasında, həm də yuxarı səviyyəli optimallaşdırma məsələsinin həllinin əsasında formalaşdırıla bilər.

Ədəbiyyat

1. Goerizel B. Structure of Intelligence http://www.georizel.org/books/intel/chaptel_two.html
2. Choudharu R., Papalambroz P/Y., Malkavi A.M. Simulation-based design bu bierchical optimization. Proccedinds of ninth International IBPSA Conference. Montreal, Canada. Avgust 15-18, 2005
3. Дулепов В.И., Лескова О.А., Майоров И.С. Системная экология. Сайт цифровых учебно – методических материалов ВГУЭС//abc.vvsu.ru/page0032
http://abc.vvsu.ru/Books/sistemnaya_ekologiya_up/default.asp

**THE NEW METHOD FOR MULTI-LEVEL OPTIMIZATION.
APPLICATION FOR INFORMATION ASSESSMENT OF DYNAMICS OF
DYNAMICS OF DIVERSITY OF ECOLOGICAL SYSTEMS**

Alieva Y.N
Summary

The new method optimization is suggested. The method provides for two levels of optimization. In the first level of optimization the conditional variation optimization task to be solved, and in the second level, the task of to be solved, and in the second level the task of linear programming to be solved, which make it possible to decrease the number of optimal solutions obtained in the first level as far as two ones.

Аннотация

Предложен новый многоуровневый метод оптимизации, где в верхней ступени оптимизации решается задача условной вариационной оптимизации, а в нижней ступени решается задача линейного программирования, что позволяет существенно уменьшить количество оптимальных решений полученных в первой ступени.

**FOND BAZARLARINDA İSTİFADƏ OLUNAN MALİYYƏ
ALƏTLƏRİNİN MAHİYYƏTİ, FUNKSIYASI VƏ QURULUŞU**

M.İ.Əlləzov

Azərbaycan Milli Elmlər Akademiyası
Bakı, H.Cavid. 115
e-mail: m_allazova@gmail.com

Açar sözlər: birja, maliyyə bazarı, səhm, istiqraz, opsiyon, investisiya

Key words: the stock market, financial markets, stocks, bonds, options, investment

Ключевые слова: фондовый рынок, финансовые рынки, акции, облигации, опционы, инвестиции

Bazar - tərkibində bir tərəfdən əmtəə və xidmətlər bazarı, digər tərəfdən isə resurslar bazarını birləşdirən mürəkkəb çoxfunksiyalı anlayışdır. Bu bazarların qarşılıqlı təsiri kredit xassəlidir və sistemin əsas hissəsi olan dövtətin iqtisadi mexanizmini müəyyənləşdirir. Bazar iqtisadi maliyyə vəsaitlərinin istifadəsində potensial imkanlar tələb edir ki, bunun da mənbəyi maliyyə bazarıdır. Maliyyə bazarı - daim hərəkətdə olan bütün pul ehtiyatlarının yekunudur. Maliyyə bazarının quruluşu haqqında tam həmrəylik yoxdur. Bəzilərinin fikrincə, maliyyə bazarı qarşılıqlı əlaqədə olan 3 bazardan ibarətdir: qismüddətli ödəmə vasitəsi funksiyasını yerinə yetirən nəğd pullar bazarı, ssuda kapitalı bazarı, Fond bazarları. Digərlərinin fikrincə isə maliyyə bazarının tərkibinə yuxarıda sadalanan ssuda kapitalı bazarı, Fond bazarları və valyuta bazarları daxildir. (1)

Fond bazarları - maliyyə bazarının əsas hissəsidir, alqı-satqısını təmin etmək üçün fəaliyyət göstərir. Fond bazarları kapital formasından istehsal formasına keçməsinə kömək edir. O, bank-kredit sistemini tamamlayır və onunla qarşılıqlı əlaqədə fəaliyyət göstərir. Ümumi şəkildə Fond bazarlarını iştirakçıların qiymətli kağızlar buraxılışı və tədavül zamanı yaranan iqtisadi münasibətlərin əsası kimi qiymətləndirmək olar. Bütün qiymətli kağızların pul kapitalından törəmədiyini nəzərə alaraq Fond bazarlarını bütövlükdə maliyyə bazarına aid etmək düzgün olmazdı. O halda ki, Fond bazarları kapitala olduğu kimi pula əsaslanır, fond bazar adlanır, məhz bu keyfiyyətdə o maliyyə bazarının əsas tərkib hissəsi kimi çıxış edir. (1)

Müvəqqəti sərbəst pul vəsaitlərinin cəlb edilməsi zamanı bazardakı vasitəçilər bu prosesi sürətləndirirlər. Lakin bəzən vasitəçilərə müraciət kapitalın cəlb olunması ilə bağlı xərcləri artırır. Əgər borc alanın borc verənə birbaşa müraciəti imkanı varsa bu, cəlb olunan resursların dəyərini aşağı salır. Buna maliyyə bazarının sekyuritizasiyası şərait yaradır. Bu zaman azlikvidli aktivlər qiymətli kağızlara transformasiya olunur. Qiymətli kağızlar maliyyə vəsaitlərinin ucuz və tez cəlb olunmasını təmin edir.

Fond bazarlarının iqtisadiyyatdakı rolu bir sıra faktorlarla bağlıdır:

1. Dediymiz kimi bu bazar cəlb olunan resursların ucuz başa gəlməsinə şərait yaradır.
2. Qiymətli kağızlar dövr etməyən aktivlərin dövr edən maliyyə aktivlərinə transformasiyası imkanını təmin edir.
3. Qiymətli kağızlar maliyyə vəsaitlərinin yerləşdirilməsində investorların rahatlığını təmin edir. (2)

Müvəqqəti sərbəst pul vəsaitlərinin investorlardan emitentlərə çatdırılması zamanı Fond bazarları müəyyən vəzifələr daşıyır. Bu vəzifələrə aşağıdakılar aiddir:

- İntestisiyalar üçün müvəqqəti sərbəst maliyyə vəsaitlərinin sərbəb edilməsi;
- Dünya standartlarına cavab verən bazar infrastrukturunun formalaşması;
- Qiymətli kağızların ikinci bazarının inkişaf etdirilməsi;
- Mülkiyyət münasibətlərinin transformasiyası;
- Bazar mexanizminin və idarəetmə sisteminin təkmilləşdirilməsi;
- Dövlət tənzimlənməsi əsasında fond kapitalı üzərində real nəzarətin təmin edilməsi və investisiya riskinin azaldılması;
- Portfel strategiyalarının formalaşdırılması;
- Qiymətdəyişmə sisteminin inkişaf etdirilməsi;
- Perspektiv inkişaf istiqamətlərinin proqnozlaşdırılması.

Bu vəzifələrin icra edilməsi üçün Fond bazarları müxtəlif funksiyaları yerinə yetirir. Bu funksiyalar şərti olaraq iki qrupa - bütün bazarlara xas olan ümumbazar funksiyasına və digər bazarlarda olmayan xüsusi funksiyalara bölünür. (4)

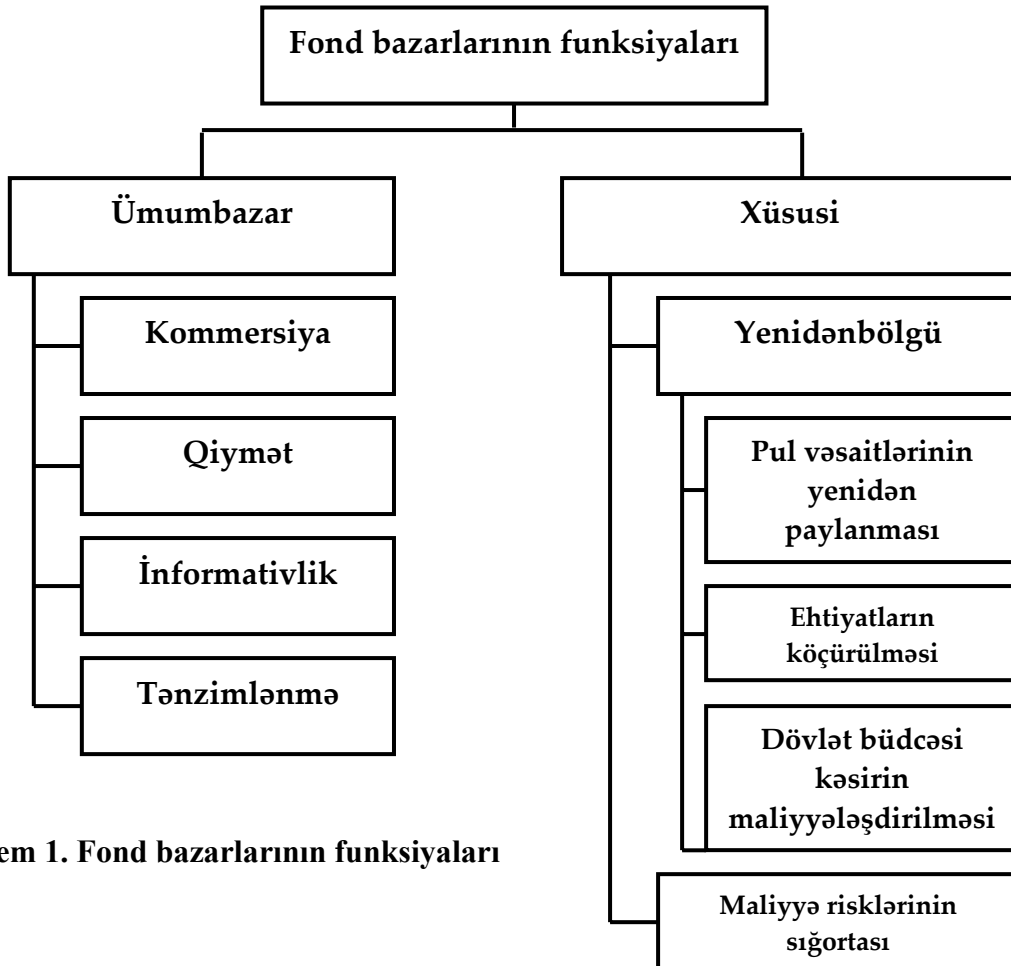

Sxem 1. Fond bazarlarının funksiyaları

Fond bazarlarının ümumbazar funksiyalarına aiddir:

1. Kommersiya funksiyası - həmin bazarda aparılan əməliyyatlardan mənfəətin əldə edilməsi;

2. Qiymət funksiyası - bazar qiymətlərinin əmələ gəlməsinin və dəyişməsinin təmin olunması;
3. İnformasiya funksiyası - Fond bazarlarının uçot funksiyasından irəli gəlir. Bu funksiyanın əsas məqsədi ticarət obyektləri və iştirakçıları haqqında məlumatların hazırlanması və bütün bazar iştirakçılarına çatdırılmasıdır;
4. Tənzimləmə funksiyası - ticarət və ticarətdə iştirak qaydalarının müəyyənəşdirilməsi, iştirakçılar arasında yaranan mübahisəli halların araşdırılması, prioritetlərin təyin edilməsi, nəzarət və idarəetmənin təşkilidir. Ümumilikdə bazar iştirakçıları arasında yaranan münasibətlərin tənzimlənməsi mahiyyətini daşıyır. Tənzimlənmə funksiyası müxtəlif proses və münasibətlərin konkret fond əməliyyatları vasitəsilə tənzimlənməsini özündə əks etdirir. Məsələn, Qiymətli kağızlarla əməliyyat keçirilməsi vasitəsilə tədavüldəki pul kütləsinin həcmi tənzimlənir. (5)

Fond bazarlarının xüsusi funksiyalar qrupuna isə aşağıdakılar aiddir:

1. Yenidən bölgü;
2. Maliyyə və qiymət risklərinin sığortası funksiyası.
Yenidənpaylanma funksiyaları öz növbəsində 3 hissəyə bölünür:
 - Müxtəlif sahələr və bazar fəaliyyəti sferaları arasında pul vəsaitlərinin yenidən paylanması;
 - Ehtiyatların qeyri-istehsal formasından istehsal formasına köçürülməsi;
 - Əlavə pul vəsaitlərinin dövriyyəyə buraxılmaması şərti ilə dövlət büdcəsi defisitinin maliyyələşdirilməsi.

Fond bazarlarının maliyyə risklərinin sığortası funksiyasının vasitəsilə kapitalın qorunub saxlanması və artırılması təmin edilir. Bu funksiyanın yerinə yetirilməsi fyuçers və opsiyon kimi törəmə qiymətli kağızlar sinfinin meydana gəlməsi ilə əlaqədardır.

Kapital bazarının tərkib hissələrindən biri olan Fond bazarlarının funksiyasını ayırmaq üçün əmtəə bazarı və maliyyə bazarı arasında kapitalın hərəkətlərinin mahiyyətini və mexanizmini müəyyənəşdirmək lazımdır. Sonuncu halda sadəcə maliyyə bazarında deyil, Fond bazarlarında fəalliyət göstərən kapitalın problemini ayırmaq lazımdır. (3)

Fond bazarlarının əsas funksiyalarını müəyyənəşdirmək onun mahiyyətini dərk etməyə əsas verə bilər:

- İnvestisiya funksiyası - geniş təkrar istehsal üçün investisiya ehtiyatlarının bölgüsü və onların maliyyə kapitalı bazarında dövriyyəsi;
- Mülkiyyətin istehsal kapitalının yenidən paylanması - iqtisadi subyektlərin davranışını iqtisadi məqsəduyğun elementi kimi;
- Risklərin yenidən paylanması - iştirakçıların növbə ilə kapitalın alış-satış yoluyla risklərin bir-birinin üzərinə götürülməsi şərti kimi;
- Öhdəliklərin likvidliyinin artımı (o cümlədən dövlət öhdəliklərinin).

Beləliklə, Fond bazarları kapitalın investisiya prosesinin tənzimlənməsinin faktorudur. Aşağıdakı statistik cədvəldə son illər ərzində respublikamızın iqtisadiyyatına qiymətli kağızlarla yatırılan investisiyaların artım tempini aydın müşahidə etmək olar: (Bax: Cədvəl 1)

	2010	2011	2012	2013	2014
Bütün mənbələr üzrə investisiya qoyuluşları (xarici investisiyalar nəzərə alınmaqla)					
Milyon manat	14,118.9	17,048.8	20,251.1	21,448.2	21,890.6
Milyon dollar	17,591.4	21,588.9	25,777.8	27,340.0	27,907.5
Xarici investisiyalar					
Milyon manat	6 619.7	6,849.8	8,102.7	8,269.3	9,175.7
Milyon dollar	8 247.8	8,673.9	10,314.0	10,540.9	11,697.7
Daxili investisiyalar					
Milyon manat	7,499.2	10,199.0	12,148.4	13,178.9	12,715.0
Milyon dollar	9,343.6	12,915.0	15,463.8	16,799.1	16,209.8

İqtisadiyyata yönəldilən investisiyalar

Cədvəl 1 Mənbə: Dövlət Statistika Komitəsi

Qiymətli kağızların bazara daxil olması zamanından asılı olaraq onu birinci və ikinci dərəcəli qiymətli kağızlara ayırmaq olar. **(Bax sxem 3)**

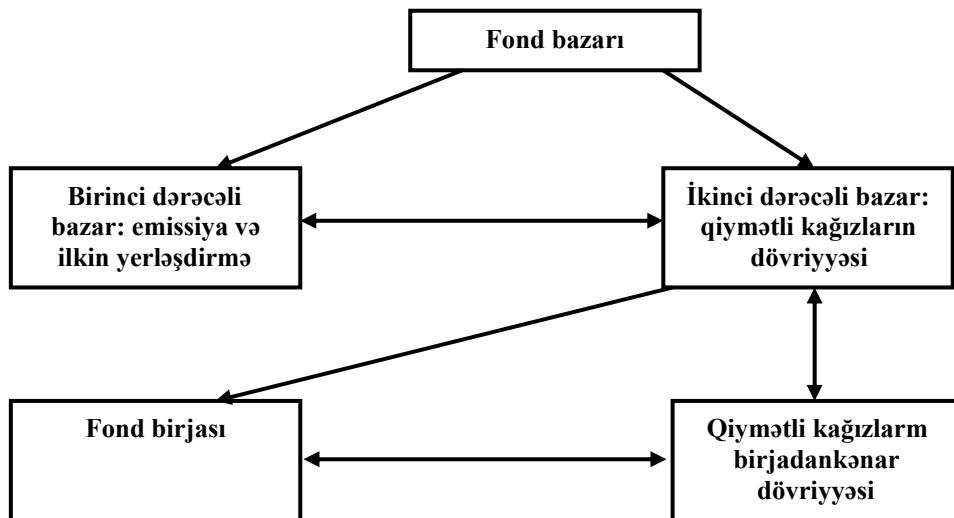

Sxem 3. Fond bazarı

İlk dəfə qiymətli kağız birinci dərəcəli bazara daxil olur, burada onlar ilk alıcıları - investorları tapır. Birinci dərəcəli bazarın ilk iştirakçıları qiymətli kağız elementləri və investorlardır. Yerləşdirmə prosesi həm vasitəçilər, həm də vasitəçilərsiz yerinə yetirilə bilər. Birinci dərəcəli bazarda elementlər qiymətli kağızların yerləşdirilməsi yolu ilə investorların vəsaitini cəlb edirlər. Birinci dərəcəli bazarda investorların kapitalı qiymətli kağız yerləşdirilməsi yolu ilə elementlərin əlinə düşür.

Qiymətli kağızlarla bağlı sonrakı proseslər ikinci dərəcəli bazarda həyata keçirilir. İkinci dərəcəli bazarda pullar bir investordan digər investora keçir, satılmış qiymətli kağızlardan daxil olan vəsaitlər bu qiymətli kağızların əvvəlki sahiblərinə gəlir. Yəni ikinci dərəcəli bazarda olan əməliyyatlar emitentin iştirakı olmadan baş verir və emitentin proseslərə heç bir təsiri yoxdur. Emitent üçün buraxılan qiymətli kağızların kim tərəfindən alınmasına elə bir marağı yoxdur, onun üçün əsas qiymətli kağızların öhdəliklərinin geniş olmasıdır. Qiymətli kağızla sövdələşmələrin təşkili formalardan asılı olaraq təşkil edilmiş (birja) və təşkil edilməmiş (birjadan kənar) Fond bazarlarını ayırmaq olar. Təşkil edilmiş Fond bazarları fond birjaları yaradır. Digər qiymətli kağız sazişləri isə təşkil edilməmiş bazarda həyata keçirilir. (1)

Məlumdur ki, bazar iqtisadiyyatı sistemində qiymətli kağızların dövriyyəsi pul vəsaitlərinin müxtəlif sahələrdə yerləşdirilməsi vasitəsi kimi çıxış edir. Fond bazarlarının əsas tərkib hissəsini bazarda aparılan ticarət üsulları təşkil edir. Bu nöqtəyi-nəzərdən Fond bazarlarının tərkibində aşağıdakı bazarları qeyd etmək olar:

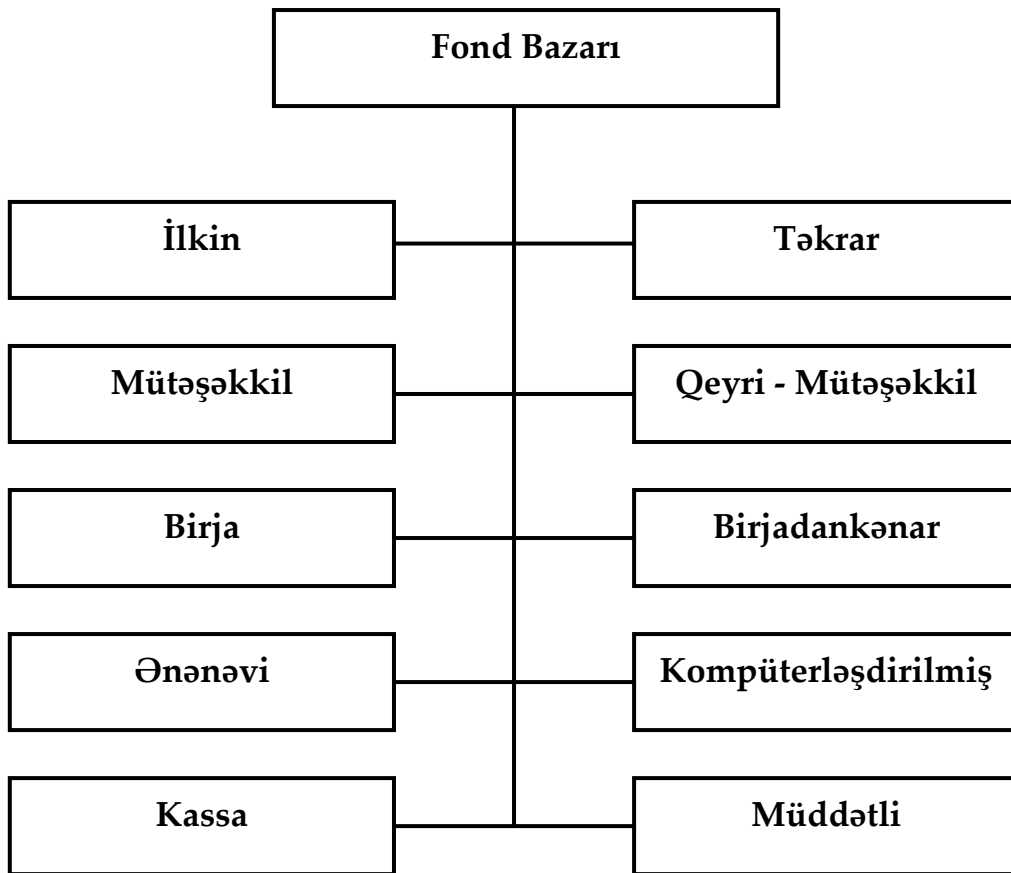

Sxem 4. Qiymətli kağızlarla ticarətin təşkili üsuluna görə QKB-nin tərkibi quruluş

İlkin və təkrar (ikinci) bazar. İlkin bazarda qiymətli kağızlar öz qəbul qaydaları və tələbləri ilə ilk dəfə satışa çıxarılır, realizə olunma prosesinin ilk mərhələsində ilk dəfə olaraq alıcılar tərəfindən alınır. Burada korporasiyalar, mərkəzi hökumət və bələdiyyələr tərəfindən buraxılan qiymətli kağızların ilkin yerləşdirilməsi baş verir. Bazarda yeni buraxılan qiymətli kağızların bazar qiyməti müəyyən edilir, investisiya riski qiymətləndirilir, buraxılışın dövlət qeydiyyatı və buraxılışın nəticələrinin qeydiyyatı və onların saxlanması baş verir. İlkin bazarın funksiyaları aşağıdakılardır:

- Qiymətli kağızların buraxılışının təşkili;
- Onların yerləşdirilməsi;
- Qiymətli kağızların uçotunun aparılması;
- Tələblə təklif arasında tarazlığın təmin olunması. (3)

Qiymətli kağızların təkrar bazarı dedikdə isə bazarda əvvəllər dövriyyəyə buraxılmış və ölkədə qeydiyyatdan keçmiş qiymətli kağızlar başa düşülür. Qiymətli kağızın təyin edilmiş bütün dövriyyə müddəti ərzində bu kağızlar alqı-satqı və ya digər köçürmə formalarında öz sahibini dəyişir. Bu bazarın məqsədi qiymətli kağızlarla onların ilkin yerləşdirilməsindən sonra alqı-satqı və digər əməliyyatların keçirilməsi üçün şəraitin yaradılmasından ibarətdir. Təkrar bazarın funksiyası pərakəndə alqı-satqı səviyyəsində satıcı və alıcıların görüşdürülməsi (ilkin yerləşdirmə zamanı bu proses topdansatış səviyyədə baş verir) və müəyyən qiymət səviyyəsində tələb və təklifin tarazlaşdırılmasından ibarətdir. Bu bazarın əsas vəzifəsi kapitalın ən səmərəli istehsal sahələrinin xeyrinə yenidən bölüşdürülməsi və təsərrüfat subyektlərinin inkişafı məqsədlərindən ötrü investisiyaların cəlb olunmasıdır. İkinci bazarı daxilində aşağıdakı 4 səviyyəni fərqləndirirlər:

- Fond birjası – Burada birjada qeydiyyatdan keçmiş və qiymətləndirilməyə buraxılmış qiymətli kağızlarla ədqlər baş verir;
- Birjada qeydiyyatdan keçməmiş qiymətli kağızlarla əməliyyatların keçirildiyi birjadankənar bazar;
- Vasitəçilərin vasitəsilə və yüksək rüsumlar təyin etmiş fond birjalarını ötürərək qeydiyyatdan keçirilmiş qiymətli kağızların alqı-satqısı baş verən birjadankənar bazar;
- Ticarətin vasitəçiləri birləşdirən komputer şəbəkələri vasitəsilə keçirildiyi komputerləşdirilmiş bazar – Belə sistemin köməkliyi ilə investor komissiyon ödəmələrdə böyük qənaət əldə edir və fond bazarının qeyri-sabitliyə düçar olması riski azalır.

Mütəşəkkil və qeyri-mütəşəkkil bazar. Qiymətli kağızların mütəşəkkil bazarında qiymətli kağızlar bazar iştirakçıları arasında, onların zəmanəti ilə digər bazar iştirakçıları – lisenziyaya malik peşəkar vasitəçilər tərəfindən sərt qaydalar əsasında dövriyyə edir. Qeyri-mütəşəkkil bazarlarda isə qiymətli kağızların dövriyyəsi zamanı bazar iştirakçılarının vahid qəbul edilmiş qaydalara riayət etməsinə heç bir tələb qoyulmur.

Birja və birjadankənar bazar. Qiymətli kağızlarla sövdələşmələrin təşkili formalardan asılı olaraq birja və birjadan kənar Fond bazarlarını ayırmaq olar. Birja bazarında qiymətli kağızların ticarəti yalnız bütün bazar iştirakçıları arasında ciddi surətdə seçilmiş birja vasitəçiləri tərəfindən fond birjalarında və birja qaydaları əsasında təşkil edilir. Birjadankənar bazarda qiymətli kağızların ticarəti fond birjasından kənar həyata keçirilir.

Ənənəvi və kompüterləşdirilmiş bazar. Ənənəvi Fond bazarları adından göründüyü kimi əməliyyatların ənənəvi qaydada həyata keçirildiyi bazardır. Kompüterləşdirilmiş bazarda ticarət fond üzvlərini birləşdirən vahid komputer şəbəkəsi vasitəsilə aparılır. Yeni

komputerləşdirilmiş bazarlar ərazicə bölüşdürülmüş elektron birjalara kimi çıxış edir. Belə bazarların daxilində birjadankənar ticarət təkcə ənənəvi olaraq telefonla deyil, xüsusi komputer sistemləri vasitəsilə aparıla bilər. Bu cür sistemlərin ən iri miqyaslısı 1971-ci ildən ABŞ-da tətbiq olunan Milli Qiymətli Kağız Dilerləri Assosiasiyasının avtomatlaşdırılmış qiymətləndirmə sistemidir (NASDAQ). Bu, bütün ölkə ərazisini əhatə edən, özünün abonentlərinə çoxsaylı terminal vasitəsilə bilavasitə iş yerindən qiymətli kağızlarla əqdlər bağlamaq imkanı verən mürəkkəb və geniş elektron şəbəkədir. Bundan əlavə artıq birjadankənar bazar daxilində iri miqyaslı əməliyyatların komputer sistemi vasitəsilə, birbaşa – heç bir vasitəçi olmadan həyata keçirildiyi bazar formalaşmışdır. Bunlara misal olaraq İNSTİNET, POSİT və Crossing Network kimi elektron qiymətli kağızlar ticarət sistemlərini misal göstərmək olar.

Kassa və müddətli. Kassa Fond bazarlarında əqdlər 1-2 iş günü ərzində icra olunur, yaxud sifarişçi üçün qiymətli kağızların dərhal alqı-satqısı tələb olunduqda o, bu bazardan istifadə edir. Yerinə yetirilmə müddəti 2 gündən çox olan əqdlər isə qiymətli kağızların müddətli bazarında həyata keçirilir. Adətən bu 3 ayadək olan dövrü əhatə edir. Bu bazarda əməliyyatlar üzrə hesablaşmalar ya ayın ortasında (per-medio), ya da ayın sonunda (per-ultimo) həyata keçirilir.

Satılan qiymətli kağızların tipindən asılı olaraq pul bazarı və kapital bazarı fərqləndirilir:

Pul bazarı - qısamüddətli maliyyə öhdəlikləri bazarıdır. (Fəaliyyət dövrü 1 ilə qədər)

Kapital bazarı - fəaliyyət dövrü 1 ildən artıq olan Fond bazarlarıdır.

Qiymətli kağızların həyat təşkili aşağıdakı fazalardan ibarətdir:

- Qiymətli kağızların yeni buraxılışının təşkil edilməsi;
- Qiymətli kağızların ilkin yerləşdirilməsi (ilkin emissiya);
- Qiymətli kağızların tədavülü (alqı-satqı);
- Borc qiymətli kağızlarının ödənilməsi.

Qiymətli kağızlar emissiya və qeyri-emissiya qiymətli kağızlarına bölünür.

Emissiya qiymətli kağızları - buraxılışlara yeniləşdirilən və qiymətli kağızların əldə edilməsi vaxtından asılı olmayaraq bir buraxılış daxilində hüquqlarının həyata keçirilməsinin həcmi və müddəti eyni olan qiymətli kağızlardır.

Qeyri-emissiya qiymətli kağızları - buraxılışlarla yerləşdirilməyən və qiymətli kağızlar üzrə hüquqların həyata keçirilməsinin həcmi və müddəti müxtəlif olan qiymətli kağızlardır. Qeyri-emissiya qiymətli kağızlarına veksel, çek, depozit sertifikatları, opsiya, varrant, fyuçers özəlləşdirmə pulları və bu anlayışa cavab verən qiymətli kağızların digər növləri aiddir.

Seriyalılıq - qiymətli kağızların müəyyən standart üzrə buraxılması deməkdir. Seriyalılıq standartlılıq ilə sıx bağlıdır, çünki eyni tipli qiymətli kağızlar standart məzmun daşıyırlar. Standartlılıq qiymətli kağızları eyni tipli kütləvi mal edir. Qiymətli kağızların dövriyyədə iştirakı onların alqı-satqı obyektinə olmaq bacarığında deyil, həm də digər əmlak münasibətlərində iştirakıdır.

Sxem 5. Qiymətli kağızların növləri

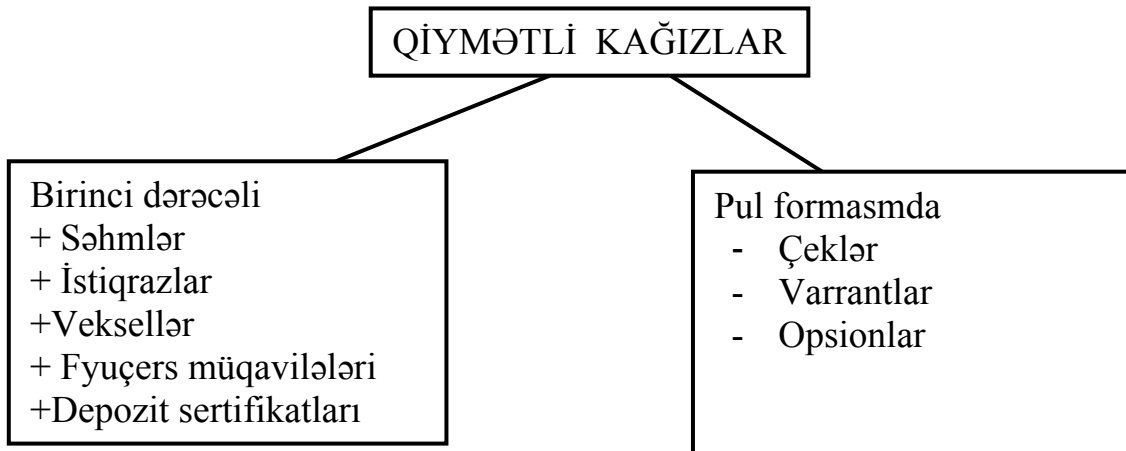

Səhm - onun sahibinin (səhmdarın) səhmdar cəmiyyətin mənfəətinin bir hissəsini dividend şəklində almaq, səhmdar cəmiyyətin idarə edilməsində iştirak etmək və o, ləğv edildikdən sonra qalan əmlakın bir hissəsini əldə etmək hüququnu təsbit edən emissiya qiymətli kağızıdır.

Korporasiyanın idarə edilməsində iştirak hüququna görə səhmlər - adi və imtiyazlı səhmlərə bölünürlər (bax sxem 4). Hər bir adi səhm sahibi səhmdarların yığıncağında iştirak edir, bu yığıncaqda səs vermək hüququna malikdir və idarəetmə orqanına seçə və seçilə bilər. İmtiyazlı səhmlər bu hüquqa malikdir deyillər, lakin onların üstünlüyü ondan ibarətdir ki, bu səhmlər üzrə dividendlərin ödənilməsi kompaniyanın fəaliyyətindən asılı deyil. İmtiyazlı səhmlərin çatışmazlığı da məhz ondan ibarətdir ki, müəssisə fəaliyyətini uğurla aparırsa, onda dividendlər adi səhmlər üzrə artır, imtiyazlı səhmlər üzrə isə dəyişməz qalır.

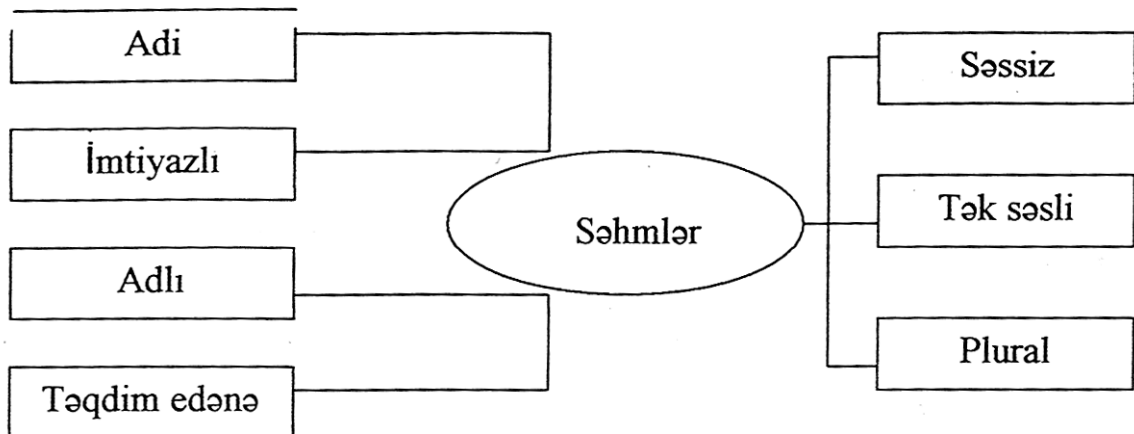

Sxem 5. Səhmlərin növləri

Korporasiya istiqrazları - borc, emissiyalı, birjalı, bazar qiymətli kağızlarıdır.

İstiqraz vərəqəsi - onun sahibinin emitentdən istiqraz vərəqəsində nəzərdə tutulan müddəti onun nominal dəyərini və bu dəyərdən müəyyən edilmiş və ya başqa əmlak

ekvivalentini (əgər qanunvericiliyə zidd deyilsə) almaq hüququnu təsbit edən emissiya qiymətli kağızıdır. (6)

Veksel - borc öhdəliyinin bir növüdür. Ciddi bir formada tərtib olunub və vekselə göstərilən məbləğin vaxtında ödənişini tələb etmə hüququnu verir. Veksel - şərtsiz pul öhdəliyidir, çünki onun ödəniş əmri və onun ödənilməsi üçün öhdəliyin götürülməsi heç bir şərtlə məhdudlaşmayıb. Bu abstrakt öhdəlikdir, çünki onun ödənməsi haqda mətndə heç bir əsas yoxdur, bu sərbəst ödəmə öhdəliyidir.

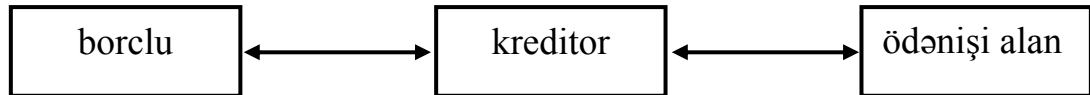

Sxem 5. Veksel

Veksellər adi və ötürülən olurlar. Adi vekselin ötürülən vekseldən fərqi budur ki, adi vekseldə iki tərəf iştirak edir - veksəl verən və vekselin sahibi, ötürülən vekseldə isə 3 tərəf iştirak edir: trassant – kreditor, trassant – borclu və remitent – ödəniş alıcısı. Adi veksəl borclu tərəfindən yazılır və imzalanır, ötürülən veksəl isə kreditor tərəfindən. Adi veksəl borc faktını rəsmiləşdirir, ötürülən veksəl isə ticarətin kreditləşməsinə xidmət edir.

Depozit və əmanət sertifikatları - pul vəsaitlərinin əmanəti haqqında bankın yazılı şəhadətidir, əmanətçinin vaxtı gələndə depozitin alınması hüququnu təsdiq edir. Pul vəsaitlərinin əmanətçisi benefisiar adlanır. Sertifikatın aşağıdakı xüsusiyyətləri var:

- Yalnız banklar tərəfindən buraxılır;
- Sertifikatlar döviyyə sənədidir. Bir şəxsdən digər şəxsə keçirilə bilər;
- Sertifikat – satılmış mallara və göstərilmiş xidmətlərə ödəmə vasitəsi ola bilməz;
- Sertifikatlar – mütləq sənədlər;
- Sertifikatlar – xüsusi rekvizit dəsti olan, ciddi formal sənəddir.

Depozit və əmanət sertifikatları arasında fərqlər var. Əmanət sertifikatı fiziki şəxsin banka yerləşdirdiyi əmanətin şəhadətnaməsidir. Bu sertifikatların döviyyə müddəti bir illə məhdudlaşır, hesablaşma isə nəğdsiz yolla aparılır. Sertifikatlar üzrə faizlər buraxılış zamanı müəyyən edilir və banklar üzərində pul və ya faiz formasında göstərilir. (5)

Nəticə

Bazar iqtisadiyyatına keçid istiqamətində islahatlar aparan ölkələrdə Fond bazarlarının formalaşdırılması dövlət mülkiyyətinin dövlətsizləşdirilməsi və özəlləşdirilməsi prosesinin son və loqik mərhələsi hesab etmək olar.

Lakin fond bazarının öz funksiyalarını bütövlükdə yerinə yetirməsi üçün əhalidə sərbəst pul vəsaitlərinin olması vacib məsələlərdən biridir. Bu baxımdan konkret olaraq, Azərbaycana nəzər yetirsək hal-hazırda bu vəsaitlərin heç də kommertiya banklarının bank depozitlərinə kifayət etmədiyi nəzərə çarpır, əhalidə olan sərbəst pullar isə pul bazarına təqdim edilmədiyi üçün hərəkətsiz qalır.

Ölkəmizdə Fond bazarlarının inkişafı və mövcud çatışmamazlıqların aradan qaldırılması üçün Fond bazarlarının dövlətlə yanaşı, həm də daha çox bazarın peşəkar

iştirakçıları tərəfindən tənzimlənməsi daha məqsədəuyğun olardı. Fond bazarlarının peşəkar iştirakçıları bu bazarın inkişafını stimullaşdırır, emitent və investorların fəaliyyətini istiqamətləndirir, onların qiymətli kağızlarla əməliyyatlarında birbaşa və ya dolayısı yolla iştirak edir. Fond bazarlarının peşəkar iştirakçılarının yalnız qarşılıqlı təsiri, fəaliyyəti Fond bazarlarının stabilləşdirilməsini təmin edə və qiymətli kağızların likvidliyini artırma bilər.

Ədəbiyyat

1. Никифорова В.Д., Садыгов Э.М. Биржевые и внебиржевые фондовые рынки: зарубежный опыт, Баку 2002
2. Бердникова Т.Б.: “Рынок ценных бумаг и биржевое дело” (Москва – 2000)
3. Клещенко Н.Т. «Рынок ценных бумаг» Москва 2002 г.
4. Жуков Е.Ф. «Ценные бумаги и фондовые рынки.» ЮНИТИ 2002 г.
5. Маренков Н.Л.: “Рынок Ценных Бумаг и биржевое дело” (Москва – 2004)
6. Choudhry (2010); “An Introduction to Bond Market (Securities Institute)”
7. www.azstat.org

THE ESSENCE, FUNCTION AND STRUCTURE OF FINANCIAL INSTRUMENTS IN THE STOCK MARKETS

M.İ.Allazov
Summary

The use of financial instruments in the stock market in recent years, serves the needs of financial resources generated in the economy. Though different types of financial instruments are circulating in the markets, both their use and profitability in terms of efficiency is actual problem nowadays. Individual characteristics of the financial markets of each country should be considered. The efficient use of financial instruments in the stock market to avoid inflation in the country allows partial solution of this problem.

СУЩНОСТЬ, ФУНКЦИИ И СТРУКТУРА ФИНАНСОВЫХ ИНСТРУМЕНТОВ НА ФОНДОВЫХ РЫНКАХ

М.И.Аллазов
Резюме

Использование финансовых инструментов на фондовом рынке в последние годы, обслуживает потребности финансовых ресурсов в экономике. Хотя различные типы финансовых инструментов обращаются на рынках, но с точки зрения эффективности их использование и рентабельности является актуальной проблемой в настоящее время. Индивидуальные характеристики финансовых рынков каждой страны должны быть рассмотрены. Эффективное использование финансовых инструментов на фондовом рынке, чтобы избежать инфляции в стране допускает частичное решение этой проблемы.

TÜKƏNMƏ REJİMLİ QAZ LAYININ SÜZÜLMƏ-TUTUM
PARAMETRLƏRİNİN PARAMETRİK İDENTİFİKASİYALI TƏYİNİ

¹ X.A.Feyzullayev, ² A.A.Dəmirov, ³ B.Z.Kazımov

¹SOCAR “Neftqazəlmətdəqiqatlayihə” İnstitutu,

Bakı, Yasamal, H.B.Zərdabi, 88a

²Odlar Yurdu Universiteti

Bakı, K.Rəhimov, 13

³AMEA Neft və Qaz İnstitutu

Bakı, H.Cavid pr. 119

e-mail: soai_123@mail.ru

Açar sözlər: qaz layı, məsaməlik, keçiricilik, qalıq qazladoyumluluq

Keywords: gas layer, porosity, permeability, residual gas saturation

Ключевые слова: газовый пласт, пористость, проницаемость, остаточная газонасыщенность

Neft və qaz yataqlarının işlənməsi prosesində onları təşkil edən süxurlar xətti və qeyri-xətti deformasiyalara məruz qalırlar. Süxur-kollektorlarda baş verən belə deformasiya prosesləri, öz növbəsində, layların süzülmə-tutum xüsusiyyətlərinə, o cümlədən, ilk növbədə, layın məsaməliyinə və keçiriciliyinə müvafiq dərəcədə təsir edirlər. Çoxsaylı eksperimental və işlənilmə təcrübə məlumatları göstərir ki, bir çox hallarda işlənilmə prosesində lay təzyiqi azaldıqda süxurların deformasiyası Huk qanunundan fərqli qanunlar üzrə dəyişməyə məruz qalır və məsaməlik və keçiriciliyin təzyiqdən asılı qeyri-xətti asılılıqlarla ifadə olunmasına gətirib çıxarır [1].

Məlumdur ki, neft və qaz yataqlarının işlənilmə məsələlərinin dəqiq həllərinin alınması kollektor xassələrinin baxılan məsələlərə uyğun adekvat qiymətlərinin qəbul edilməsindən birbaşa surətdə asılıdır. Belə ki, yataqların işlənilməsi prosesinin hidroqazdinamik modelləşdirilmə məsələlərinin tədqiqi zamanı süxurlarda özünü göstərən real deformasiya şəraitinin tamliqlə nəzərə alınması, bir tərəfdən, məsaməlik və keçiriciliyin adekvat dəyişmə qanunauyğunluqlarının qoyuluş modelində tam nəzərə alınmasına gətirib çıxarırsa, digər tərəfdən isə bu ilkin məlumatlar əsasında alınmış həllin proqnoz imkanlarını etibarlı şəkildə artırmış olur.

Məsaməlik və keçiriciliyin real deformasiya şəraitində dəyişmə qanunauyğunluqları öz daxilində eksperimentlə təyin olunan naməlum fiziki kəmiyyətləri saxladığına görə, onların modelləşdirmə məsələlərinin həllində birbaşa istifadəsi, əvvəldə qeyd olunanlarla bağlı olaraq, məqsədəuyğun sayılır. Bu halda alınmış həlli isə, mahiyyət etibarilə, baxılan real işlənmə şəraitinə uyğun qoyulmuş məsələnin mahiyyətindən tamamilə uzaqlaşmış olur.

Qeyd olunan hal, ilkin modelə daxil olan süzülmə-tutum parametrlərinin riyazi asılılıqlarına daxil olan naməlum kəmiyyətlərin layın işlənilməsi prosesində məlum olan faktiki mədən məlumatlarına əsaslanmaqla tərs qoyuluşlu identifikasiyalı təyini məsələlərinin həll edilməsi ilə aradan qaldırılır [2].

İşlənilmədə olan neft və qaz yataqlarının işlənilmə göstəricilərinin dəqiq proqnozlaşdırılmasına layların süzülmə-tutum parametrlərindən olan məsaməlik və

keçiriciliklə yanaşı, qalıq flüid doymuluğu göstəricisi mühüm təsir göstərir ki, yataqların işlənilməsi prosesində bu göstəricinin nəzərə alınmasının vacibliyi son illərdə xüsusilə daha çox qeyd edilir. Məsələn, bu göstərici həm işlənilmə prosesində yatağın işlənilmə göstəricilərinə təsir edə, həm də, ümumiyyətlə, yatağın ilkin və cari ehtiyatlarının adekvat qiymətləndirilməsinə təsir göstərə bilər. Qeyd edək ki, bu göstəricinin təsirinin nəzərə alınması xüsusilə dərinədə yerləşən yataqların işlənilmə məsələlərinin araşdırılması baxımdan zəruri parametrlərdən biri hesab edilir. Son illər xüsusən Rusiya alimləri apardıqları tədqiqat işlərinin nəticəsi olaraq qalıq flüid doymuluğunun layların işlənilmə məsələlərinin həllində əhəmiyyətli rola malik olduğunu qeyd etmişlər.

Qeyd olunanlarla əlaqədar olaraq, hazırkı məqalədə tükənmə rejimində işlənən qaz layının keçiricilik, məsaməlik və qalıq qazladoyumluluq əmsallarının adekvat qiymətləndirilməsi üçün müvafiq identifikasiya məsələsinin həlli təklif edilir.

Fərz olunur ki, dairəvi layda $q_q(t)$ hasilatı ilə işləyən r_q radiuslu mərkəzi quyu məhsuldar layın h hündürlüyünü açmışdır və qəbul olunur ki, laya təsir zonasından kənar axın yoxdur və izole edilmişdir.

Baxılan məsələnin mahiyyətinə müvafiq olaraq, layın keçiricilik və məsaməliyinin təzyiqdən asılı olaraq dəyişməyə məruz qaldığı halda real qazın quyuya süzülməsi prosesi aşağıdakı tənliklə təsvir edilir:

$$\frac{1}{r} \frac{\partial}{\partial r} \left\{ r \left(\frac{k(p)p\beta(1-s_0)}{\mu_q(p)z(p)p_{at}} \right) \frac{\partial p}{\partial r} \right\} = \frac{\partial}{\partial t} \left\{ \frac{m(p)p}{z(p)} \right\},$$

$$D = \{(r, t) : r \in (r_q, R_k), t \in (0, T)\}, \quad (1)$$

Burada p - lay təzyiqi; k və m - müvafiq olaraq layın keçiriciliyi və məsaməliyi; μ_q , z , s_0 , β və p_{at} - müvafiq olaraq qazın özlülüyü, qazın yüksək sıxılma əmsalı, qalıq qazladoyumluluq, qaz üçün temperatur düzəlişi və atmosfer təzyiqi; r_q və R_k - müvafiq olaraq quyunun və layın təsir zonasının radiusu; t - zaman; T - layın işlənilmə müddətidir.

Quyu istismara buraxılmazdan əvvəl layda başlanğıc lay təzyiqinin (p_0) bərqərar olduğunu nəzərə alsaq, qoyulan məsələnin başlanğıc və sərhəd şərtləri aşağıdakı kimi təyin olunur:

$$p(r, t)|_{t=0} = p_0, \quad r \in (r_q, R_k), \quad (2)$$

$$2\pi r h \left(\frac{k(p)p\beta(1-s_0)}{\mu_q(p)z(p)p_{at}} \right) \frac{\partial p}{\partial r} \Big|_{r=r_q} = q_q(t), \quad t \in (0, T), \quad (3)$$

$$\left. \frac{\partial p(r,t)}{\partial r} \right|_{r=R_k} = 0, \quad t \in (0, T). \quad (4)$$

Deformasiya olunan mühitdə məsaməlik və keçiriciliyin təzyiqdən asılı dəyişmə qanunauyğunluqları aşağıdakı şəkildə qəbul edilir:

$$m(p) = m_0 \left(\frac{p}{p_0} \right)^{\alpha_m}, \quad k(p) = k_0 \left(\frac{p}{p_0} \right)^{\alpha_k} \quad (5)$$

Burada k_0 , m_0 - müvafiq olaraq keçiricilik və məsaməliyin başlanğıc lay təzyiqinə uyğun qiymətləri; α_m və α_k - müvafiq olaraq məsaməlik və keçiriciliyin təzyiqdən asılı dəyişmə xarakterini səciyyələndirən əmsallardır.

Qoyulmuş identifikasiya məsələsinin mahiyyətinə uyğun olaraq, süzülmə tənliyinə daxil olan s_0 , α_k və α_m naməlum parametr göstəricilərinin təyin edilməsi tələb olunur.

Qeyd edək ki, (1)-(5) məsələsi baxılan identifikasiyalı təyin məsələsinin həlli üçün düz məsələdir və identifikasiya alqoritminin reallaşdırılması zamanı təzyiqin işlənilmə müddəti ərzində nəzəri qiymətlərinin təyini məqsədilə həll edilməsi lazım gəlir. s_0 , α_k və α_m naməlum parametr göstəricilərinin təyin edilməsi identifikasiya prosedurunda müvafiq olaraq $\alpha_1 = s_0$, $\alpha_2 = \alpha_k$ və $\alpha_3 = \alpha_m$ ədədlərinin təyinatı kimi modelləşdirilir [3].

(1)-(5) məsələsi əsasında naməlum parametrlərin layın faktiki işlənilmə məlumatlarına görə identifikasiyalı təyini üçün elə α_1 , α_2 və α_3 ədədlərinin tapılması tələb olunur ki, bu məsələnin həlli

$$J(\alpha) = \int_0^T [p(r_q, t) - p_q(t)]^2 dt$$

funksiyasının (funktionalının) qiymətini minimallaşdırsın; burada $p(r_q, t)$ - quyudibi təzyiqin düz məsələnin həllinə əsasən hesablanan qiymətləri; $p_q(t)$ - quyudibi təzyiqin mədən məlumatlarına əsasən məlum olan faktiki qiymətləridir.

Yəni,

$$J(\alpha) = \int_0^T [p(r_q, t) - p_q(t)]^2 dt + \varepsilon(\alpha_1^2 + \alpha_2^2 + \alpha_3^2) \Rightarrow \min \quad (6)$$

Burada ε - requlyarlaşdırma əmsalı olub, həllin yeganəliyinin təmin olunmasına xidmət edir [3].

Bu minimallığa cavab verən α_1 , α_2 və α_3 ədədlərinin qiyməti axtarılan s_0 , α_k və α_m kəmiyyətlərinin təyin olunan qiymətləri olaraq qəbul edilirlər.

$$A = \frac{k(p)p\beta(1-s_0)}{\mu_q(p)z(p)p_{at}} \quad \text{və} \quad B = \frac{m(p)p}{z(p)} \quad \text{işarələmələri daxilində} \quad (1)-(5)$$

məsələsini aşağıdakı kimi formulə etmək olar:

$$\frac{1}{r} \frac{\partial}{\partial r} \left\{ rA \frac{\partial p}{\partial r} \right\} - \frac{\partial B}{\partial t} = 0, \quad (7)$$

$$p|_{t=0} = p_0, \quad (8)$$

$$2\pi r h A \frac{\partial p}{\partial r} \Big|_{r=r_q} = q_q(t), \quad \frac{\partial p}{\partial r} \Big|_{r=R_k} = 0. \quad (9)$$

Beləliklə, axtarılan naməlum parametrlərin təyini məsələsi (7)-(9) münasibətləri nəzərə alınmaqla $J(\alpha)$ funksionalının minimumunun tapılması məsələsinin həlli kimi müəyyən olunur.

İdentifikasiya prosedurunun sxeminə uyğun olaraq, əvvəlcə, naməlum $\Psi(r, t)$ funksiyası daxil edilməklə baxılan minimallaşdırılma məsələsi aşağıdakı ümumi funksionalın naməlum parametrlərə görə minimumunun tapılması məsələsi kimi formulə edilir:

$$J(\alpha_1, \alpha_2, \alpha_3) = \int_0^T [p(r_q, t) - p_q(t)]^2 dt + \iint_D \Psi(r, t) \left[\frac{1}{r} \frac{\partial}{\partial r} \left\{ rA \frac{\partial p}{\partial r} \right\} - \frac{\partial B}{\partial t} \right] dr dt + \varepsilon(\alpha_1^2 + \alpha_2^2 + \alpha_3^2) \quad (10)$$

$\Psi(r, t)$ funksiyasını aşağıdakı sərhəd məsələsinin həlli kimi seçirik:

$$B_p \frac{\partial \Psi}{\partial t} = \left[\frac{\partial}{\partial r} \left(\frac{\Psi}{r} \right) r A_p \right] \frac{\partial p}{\partial r} - \frac{\partial}{\partial r} \left[\frac{\partial}{\partial r} \left(\frac{\Psi}{r} \right) r A \right] \quad (11)$$

Burada A_p və B_p - müvafiq olaraq A və B funksiyalarının p -yə görə törəmələrdir.

Başlangıç və sərhəd şərtləri aşağıdakı şəkildə ifadə olunur:

$$\Psi(r, T) = 0, \quad (12)$$

$$\left(rA \frac{\partial}{\partial r} \left(\frac{\Psi}{r} \right) + 2(p(r, t) - p_q(t)) \right) \Big|_{r=r_q} = 0, \quad (13)$$

$$\left[\frac{\partial}{\partial r} \left(\frac{\Psi}{r} \right) rA \right] \Big|_{r=R_k} = 0. \quad (14)$$

$J(\alpha_1, \alpha_2, \alpha_3)$ funksiyası üçün artım aşağıdakı ifadə ilə təyin olunur:

$$\begin{aligned} \Delta J(\alpha_1, \alpha_2, \alpha_3) = & \left\{ \iint_D \left[\Psi \frac{1}{r} \frac{\partial}{\partial r} \left(rA_{\alpha_i} \frac{\partial p}{\partial r} \right) \right] drdt + \int_0^T \Psi A_{\alpha_i} \frac{\partial p}{\partial r} \Big|_{r=r_q} dt + 2\varepsilon\alpha_i + \varepsilon\Delta\alpha_i \right\} \Delta\alpha_i - \\ & - \left\{ \iint_D \Psi \frac{\partial}{\partial t} B_{\alpha_3} drdt - 2\varepsilon\alpha_3 - \varepsilon\Delta\alpha_3 \right\} \Delta\alpha_3 + \eta. \end{aligned} \quad (15)$$

Burada A_{α_i} və B_{α_3} - müvafiq olaraq A və B funksiyalarının α_i ($i=1,2$) -yə və α_3 -ə görə törəmələri, η - baş hədlərə nəzərən sonsuz kiçik kəmiyyətdir.

Beləliklə, (15)-dən istifadə edərək, $J(\alpha_1, \alpha_2, \alpha_3)$ funksiyasının qradiyenti

$\frac{\partial J}{\partial \alpha} = \left(\frac{\partial J}{\partial \alpha_1}, \frac{\partial J}{\partial \alpha_2}, \frac{\partial J}{\partial \alpha_3} \right)$ şəkilini alar. Burada:

$$\begin{aligned} \frac{\partial J}{\partial \alpha_i} = & \iint_D \left[\Psi \frac{1}{r} \frac{\partial}{\partial r} \left(rA_{\alpha_i} \frac{\partial p}{\partial r} \right) \right] drdt + \int_0^T \Psi A_{\alpha_i} \frac{\partial p}{\partial r} \Big|_{r=r_q} dt + 2\varepsilon\alpha_i, \quad i=1,2 \\ \frac{\partial J}{\partial \alpha_3} = & - \iint_D \left[\Psi \frac{\partial B_{\alpha_3}}{\partial t} \right] drdt + 2\varepsilon\alpha_3, \end{aligned} \quad (16)$$

Beləliklə, alırıq ki, $(\alpha_1, \alpha_2, \alpha_3)$ cütünün təyini qradiyent enmə üsulunun mahiyyətinə uyğun olaraq aşağıdakı iterasiya prosesinin köməyi ilə həyata keçirilir [3]:

$$\alpha_i^{k+1} = \alpha_i^k - \lambda \frac{\partial J(\alpha_1^k, \alpha_2^k, \alpha_3^k)}{\partial \alpha_i}, \quad i = 1, 2, 3$$

Burada λ - yığılma parametridir.

Belə ki, $\frac{\partial J}{\partial \alpha_i}$ ($i = 1, 2, 3$) törəmələri (16) ifadələrinin köməyi ilə hesablanır.

Quyudibi təzyiqin nəzəri qiymətlərinin hesablanması düz məsələnin həlli sonlu fərqlər üsulunun köməyi ilə təyin olunur [4].

Beləliklə, tükənmə rejimində işlənən qaz yatağının keçiricilik, məsaməlik və qalıq qazladoyumluluq əmsallarının adekvat qiymətləndirilməsinə imkan verən identifikasiya məsələsi həll edilmiş, faktiki mədən məlumatları əsasında axtarılan parametrlərin təyinatının optimallaşdırma nəzəriyyəsinin üsullarından istifadə etməklə həyata keçirilməsinin mümkünlüyü göstərilmiş və müvafiq təyin proseduru gətirilmişdir.

Ədəbiyyat

1. Закиров С.Н. Разработка газовых, газоконденсатных и нефтегазоконденсатных месторождений. М.: Струна, 1998
2. Джалалов Г.И., Фейзуллаев Х.А. Идентификации параметров неоднородного пласта при фильтрации газоконденсатной смеси. // "Научные труды" НИПИ SOCAR, Баку, 2012, №3, стр.38-41
3. Васильев Ф.П. Методы решения экстремальных задач. М.: Наука, 1980.
4. Азиз Х., Сеттари Э. Математическое моделирование пластовых систем: Пер. с английского. М.: Недра, 1982

PARAMETRICALLY - IDENTIFICATION DETERMINATION OF FILTRATIONAL AND CAPACITOR PARAMETERS OF GAS LAYER IN CASE OF THE DEPLETION MODE

¹Kh.A.Feyzullayev, ²A.A.Damirov, ³B.Z.Kazymov

Summary

In article the solution of the set identification task for adequate determination of the permeability, porosity and residual gas saturation of gas layer working in case of the depletion mode is proposed.

**ПАРАМЕТРИЧЕСКИ - ИДЕНТИФИКАЦИОННОЕ ОПРЕДЕЛЕНИЕ
ФИЛЬТРАЦИОННО-ЕМКОСТНЫХ ПАРАМЕТРОВ ГАЗОВОГО ПЛАСТА
ПРИ РЕЖИМЕ ИСТОЩЕНИЯ**

¹Х.А.Фейзуллаев, ²А.А.Дамиров, ³Б.З.Казымов
Резюме

В статье предлагается решение поставленной идентификационной задачи для адекватного определения проницаемости, пористости и начальной газонасыщенности газового пласта, работающей при режиме истощения.

“QARABAĞNAMƏLƏR”DƏ FOLKLOR MOTİVLƏRİ

M.M. İsmayılova

Azərbaycan Milli Elmlər Akademiyası

Bakı, H.Cavid. pr. 115

e-mail: ismailova_m2017@mail.ru

Açar sözlər: tarixi salnamə, Qarabağ xanlığı, arxetip, folklor, motif

Key words: historical chronicle, Qarabag khanate, archetip, folklore, motif

Ключевые слова: историческая хроника, Карабахское ханство, архетип, фольклор, мотив

Ədəbiyyatşünasların, folklorşünasların bu baxımdan diqqətini daha çox çəkir. Qarabağnamələr yalnız maraqlı və gərəkli tarixi qaynaqlar deyil, həm də özünəməxsus ədəbi abidələrdir.

Qarabağnamələrin yaranmasının bir səbəbi də XVIII əsr etnik- mədəni çevrəsində əcdad mifinə olan güclü inamla bağlılığıdır. Qarabağnamələr tarixi salnamələr kimi türk etnosu üçün bir meyar, bir ideoloji istiqamət kimi çıxış edir və etnik toplumun tarixinə çevrilir. “Qarabağnamə”lər etno- sosial informasiyanın, keçmiş tarixi hadisələr haqqında xatirələrin qoruyucusudur. Qarabağnamə mətnləri etnik düşüncənin tarixi imkanındır və ya tarixi şansdır.

Qarabağnamələrdə XVIII əsr Azərbaycan tarixi üzrə gərəkli tarixi faktlar toplanmışdır. Müəlliflər geniş konkret faktlara əsaslanaraq Cavanşir tayfasının tarixini söyləyərkən, şübhəsiz ki, yalnız yaddaşına deyil, həm də bəzi yazılı mənbəyə istinad etmişlər.

Bəzi mətnlərdə hadisələrə emosional və tarixi şəxsiyyətlərə müəlliflərin münasibəti ifadə olunur ki, bu da əsərə bədii- estetik çalar və ekspressivlik verir.

Bu tarixi əsərlərdə realist elementlər və tarixi obyektivliklə yanaşı, folklor stixiyası da nəzərəcarpacaq yer alır. Konkret tarixlər göstərilir, çoxlu tarixi şəxslərin adları və coğrafi adlar çəkilir.

Qarabağnamələrin müqayisəli təhlili göstərir ki, bu mətnlərin təhkiyə strukturu müəyyən normalara və kanonlara tabedir.

Salnamə təhkiyəsinin polifonikliyi göz qabağındadır. Burada söz bütün mümkün registrlərdə çıxış edir: sakral və informativ söz, folklor sözü və şifahi nitq (dialoqlar və monoloqlar), rəvayətlər, şəhidlərin hekayəti və s. Bütün bu zənginliyin içində folklor sözü və salnamə sözü bir- birini üzvi şəkildə tamamlayır.

Qarabağnamələrdə Pənah xanın tarixinə mifoloji mənə verilir. Gerçək olaylar, tarixi xatirə və rəvayətlər mif səviyyəsində salnaməyə daxil edilir, tarixi məkan tədricən öz sakrallığını qazanır.

Müəlliflərin əldə etdikləri rəvayətlər bütün hallarda toplumun struktur əsaslarına aiddir və ən başlıcası, həmin bilgilər etnikosmik dəyər kimi arxetipik müqəddəsliyini qoruyub saxlayır” (1, 31)

Etnik keçmişin, şanlı hadisələrin epik- mifoloji dərkə öz möhürünü vurubdur. Azərbaycan salnaməçilik ənənəsində, salnamə təhkiyəsində dövlətçilik təfəkküründə dərin iz buraxmaqla yanaşı, tarixi gerçəkliklərin estetik dərkinə böyük təkan vermişdir.

Müəlliflər arxetipik süjetləri, poetik obrazlar və folklor motivlər nüfuzlu qaynaqlardan, nüfuzlu epik ənənədən də götürmüşlər.

Fars, azərbaycan və rus dillərində yazılmış bu mətnlərin hər biri özünəməxsus üsluba malikdir. Qarabağnamə üslubu yığcam və ekspressivdir. Üslub özünəməxsusluğu yazılı (divan) ədəbiyyatın və şifahi xalq yaradıcılığının təsirindən irəli gəlir. Mətnlərin

dil üslubunu “klassik- bədii ədəbiyyat üslubuna meyl edən xronikal- salnamə” üslubu adlandırıla bilərik. Qarabağnamələrin mətn hissəsinin dili çox canlıdır; sinonimlər, sinonimik frazeoloji birləşmələr bacarıqla seçilmişdir.

Qeyd etmək istərdik ki, Azərbaycan mədəniyyəti öz mahiyyətinə görə mifoloji substrata malik olsa da, yeni islam mədəniyyətini, yeni ideologiyanın, yeni estetikanın simvolu kimi çıxış edir. Qarabağnamələri türkmən toplumunun həyatını tənzimləyən, estetik- etik dəyərlərin varlığı kimi təsəvvür etmək mümkündür.

Qarabağnamələrdə sakral müsəlman yaradıcılıq düşüncəsinin strategiyası epos ənənəsini, əski sakral mənaları sıxışdırıb aradan götürür, əksinə, sakral dilinin miforitual imkanlarını yeni münasibətlər müstəvisinə keçirir.

Salnamə mətnlərinin klassik Şərq üslubi özünəməxsusluğu onlarda şeir (nəzm) hissələrinin nəsr parçaları ilə əvəzlənməsi ilə əlaqədardır. Əlyazmalara daxil edilmiş poetik parçalar divan şeirinin ənənəsi ilə bağlıdır. Məsələn: “Tərsinə dolanan fəlakətin... hərəkəti nəticəsində Səfəvi padşahlarının dövlət günəşi batmağa başladı. Bu dövlətin... ayı axıra çatıb, puç və yox olmağın son gecəsinə girdi (batdı)... İnan ətrafındakı zalımların əlilə talan edildi və yağılırların ayaqları altında payimal oldu...”

Axırda, Qırxlı Nadir şah Əfşarın dövlət və rəşadətinin küləyi... Xorasan vilayətindən olan Əbivərd tərəfindən əsməyə başladı... O zaman rüzgarın saqisi hələ Şah Təhmasibin həyat piyaləsini acə ölüm şərbətilə doldurmamışdı. Dörd yaşlı oğlu Abbas Mirzə də həyat beşiyində istirahət edirdi...” (2, 29).

Bu mənada Mirzə Camalın mətni də maraq doğurur. Qarabağnamələrin nəsr mətni bir neçə yerdə poetik haşiyələrə keçir, şeirlərdən və xalq mahnılarından sitatlarla kəsilir.

Ümumiyyətlə, Mirzə Adıgözəlbəyin və Mirzə Camalın Qarabağnaməsi qanadlı ifadələrlə, atalar sözləri və məsəllərlə çox zəngindir. Poetik deyimlərdən başqa monoloq və dialoqlardan geniş istifadə olunur.

Başqa salnamələrdə fərqli olaraq, Baharlının “Əhvalati- Qarabağ”ı atalar sözləri və məsəllərlə daha zəngindir. Əsərin folklor təhkiyəsi, emosional, koloritli və canlı intonasiyası onu ədəbi- tarixi mətn səviyyəsinə qaldırır. Məsələn: salnaməçi M. P. Vaqifin arvadının taleyi ilə bağlı yazır: “Məhəmməd bəyin övrətini intiqam almaq üçün alıb və bir neçə ay saxlayır. Sonra bir atlıya qoşub göndərüb Qarabağa. Sonra o övrəti mayor İmamqulu ağa alıbdır. Bəli, məsəldir deyiblər:

Nə namərdə bel bağla, nə cəfa çək o candan” (2, 290).

Bəzi məsəllərin böyük şair və vəzir Molla Pənah Vaqifə- nüfuzlu, müdrik şəxslə bağlanması türk toplumu üçün səciyyəvi haldır: “Ənənəvi, arxaik mədəniyyətlərdə bu tipli mətnlər adətən nüfuzlu şəxslərə və toplumlara istinad edilərək danışılır...” (3, 54).

“Hər məsləhəti ki, Molla Pənah görərmiş, gərək həməən tövr olaymış. Ona görə bir məsəl xalqın arasında məşhurdur. Belə deyir ki, “Hər oxuyan Molla Pənah, hər qatırçı Murad olmaz”” (2, 290).

Yeri gəlmişkən, Ə. Haqverdiyev məsəldə adı keçən Qatırçı Muradın prototipini müəyyənləşdirmişdi: “Ağdam tərəfə yolu düşənlər, orada Muradbəyli adlı kənd olduğunu yəqin eşidiblər. Bu kənd hal- hazırda Ağdam şəhəri ilə birləşməkdədir. Bu kəndin birinci sahibi Murad bəy olubdur ki, qabaqca Qarabağ xanının qatırçısı olubdur. Qatırçılıqda çox mahir olduğundan xan ona bəylik verib, haman kəndi də ona bağışlayıb. İndi Murad bəyin nəvəsi Tərtər kənarında neçə min desyatın yerə malikdir və özünə də, anası şahzadə olduğundan xan deyirlər” (4, 64).

Müəllif öz hekayətində daha bir əhvalatı nəql edir və əhvalatdan çıxan didaktik bir məsəl ilə ümumiləşdirir: “... Mirzə oğlu Həsənin yanına bir nəfər abırlı adam gəlib ağlayır ki, Səhləbatlı Aslan mənim namusuma sataşmışdır və bu iş xalq arasında şöhrət

edib və mənim o hünərim yoxdur ki, onu öldürəm. Gərək bu pulu qəbul edib, gedib Aslanı öldürəsən, Mirzə oğlu pulu qəbul etməyib təvəqqesin qəbul edib. Yəni gedib Aslanı öldürmüşdür. Çox belə işlər etdi, girə düşmədi. Sonra həmin Mirzə oğlu Həsəni öz evində övrətilə yatdığı yerdə bir nəfər on yaşında uşaq öldürdü. Və o uşaq ələ düşmədi, qaçıb getdi o taya, İran tərəfinə. Belə ki, məsəl deyiblər:

Hər nə doğrarsan çomağına, o çıxacaq qaşığına” (5, 307).

Salnamə müəllifləri əxlaqi- mənəvi dəyərlərin biliciləri, etnik düşüncənin qoruyucuları kimi çıxış edirlər.

Öyüd- hikmət yüklü atalar sözü və məsəllər tarixən Qarabağ folklor landşaftı üçün səciyyəvidir. Görkəmli folklorşünas İ. Abbaslı bu haqda yazır: “... Burada bir janr kimi atalar sözü və məsəllərin quruluş və funksiyalarında kənara çıxan, daha çox öyüd, nəsihət, hikmətli söz, frazeoloji və idiomatik birləşmə xarakteri daşıyan vahidlər də özünə yer tapmışdır” (6, 28).

Salnamələrdə atalar sözləri və məsəlləri, aforizmlər ornamental funksiyaya daşıyır, “uzun mətləblərə körpü salmaq üçündür” (7, 118).

Salnamə mətnlərində atalar sözləri, məsəllər, aforistik deyimlər etiket janrlarıdır, “toplumun inanc enerjisi ilə yüklənmiş fraqmentlərdir- sitatlardır, etnik davranış stereotipləri və etnik- fəlsəfi normalardır, nüfuzlu sözlərdir” (3, 56).

Mətnlərdən göründüyü kimi, müəlliflər və personajlar nüfuzlu sözlərə inanırlar.

Atalar sözü salnamə mətnində həm də proqnostik funksiyasını yerinə yetirir. Məsələn: İran ordusu Şuşanı işğal edərkən Vaqifi zindana salır və orda onu təhqir edirlər, ona mənəvi, fiziki əzab- əziyyət verirlər. Bu zaman Vaqif deyir: “Mən ki, indi dustağam, şah dustağıyam, sən nakəssən ki, mənə təərüz və əziyyət edə biləsən. Məhz bu günə ətvəri- naqabil sənə nakəs və nanəciniyinə dəlidir. Həqq- təala kərim və rəhimdir. Məsəldir ki, mıxı mismar eyləyən vardır. Qəzara iş söylər oldu ki, o gücə şahı öldürdülər”. Doğrudan da, Vaqifin aforistik deyimi performativ gücə malik olur. Az keçmir, Qacarin ölüm xəbəri şəhərə yayılır.

“Qızılbaşlar bunlara bir cür hücum etdilər ki. Göyə qalxan tozun çoxluğundan işıq dünya qaranlıq oldu” (2, 68).

Mübaligə folklorun xarakterik xüsusiyyətidir (qəhrəmanların xarici görünüşünü, onların gücü, qəhrəmanlığı, ziyafət məclisinin və s. təsvirində) (KJİƏ, 1056). Qarabağnamələrdə obrazların, hadisələrin mübaligəli təsvirinə rast gəlirik. Xüsusən Pənah xanın qüdrəti mübaligəli şəkildə təqdim edilir, İbrahim xanın zənginliyi, fiziki gücü şişirdilir: “Xüsusi qoyun sürüləri, malı, camışı o qədər çox idi ki, saymaqla qurtarmazdı” (8, 145).

“Zatının (Fətəli xan Əfşar- M.İ.) xəmrəsi ona (pənah xana) qarşı bəslədiyi gizli ədavətin suyu ilə yoğrulmuşdu. O, mərhum xana qarşı hər bəslədiyi məqsədi ilə yeddi dəfə fitnə və fəsadı gözlərə qaldırdı. Lakin hər dəfəsində, məqsədinə çatmadan, külli tələfatla geri qayıtdı. Axırınıcı dəfə ulduzlar qədər saysız qoşunla gəlib Balıca çayı ilə Xacə Əlili çayı arasında olan geniş bir səhrada düşdü...” (2, 44).

İbrahim xan atasına yazdığı məktubla qaçmaq üçün atının göndərilməsini xahiş edir: “Belə məlum olur ki, Fətəli xan məni də özü ilə bərabər aparmaq fikrindədir. Mənim Qaladakı kürən atımı təcili surətdə mənə göndərin. Bəlkə yeriyən və səba yeli tək mənzil kəsən o atın köməyi ilə qaça bilim” (2, 46).

Salnamələrdə mübaligə döyüş təsvirləri üçün səciyyəvidir. Əsgərlərin sayı qeyri-adi səviyyədə mübaligə edilir.

“Mərhum İbrahim xan padşah adlanmasa da, onun cah- calalı müasiri olan İran padşahlarından daha çox idi” (2, 49).

“Şəhərin ətrafında fələklər qədər əzəmətli olan çadırlarını qurdular” (2, 47).

“Ağa Məhəmməd şah, sərdarın qayıtması xəbərini eşitdikcə, yenə Qarabağ vilayətini almaq fikrinə düşdü. Bahar çağı yağış qətrələri və ağac yarpaqlarının sayından artıq qoşunla Azərbaycan tərəfinə bayraq qaldırdı” (2, 57).

Ədəbiyyat

1. Rzasoy S. “Oğuz mifi və Oğuznamə” eposu. Bakı: “Nurlan”, 2007
2. Mirzə Adıgözəl bəy. Qarabağnamə // Qarabağnamələr. Birinci kitab. Bakı: Yazıçı, 1980. 192 s
3. Kamal R. “Kitabi- Dədə Qorqud”un kommunikatıv məkanı: miforitual aspekt. Bakı: “Elm və təhsil”, 2013, 204 s.
4. Haqverdiyev Ə. Xortdanın cəhənnəm məktubları. Bakı: “Gənclik”, 1981
5. Baharlı . Əhvalati- Qarabağı / Qarabağnamələr. II kitab. s. 270- 310
6. Abbaslı İ. Azərbaycan folklor antologiyası. V kitab (Qarabağ folkloru). Bakı: “Səda”, 2000
7. Hacıyev T. Dədə Qorqud: dilimiz, düşüncəmiz. Bakı: Yeni nəşrlər evi, Elm, 1999, 216 s.
8. Mirzə Camal Cavanşir Qarabağı. Qarabağ tarixi // Qarabağnamələr. I kitab.

FOLKLOR MOTIFS IN “QARABAGNAME”

M.M. İsmayılova
SUMMARY

Garabagh narrative literature was widespread in Garabagh Khanlands dedicated to its history. The texts described in the folklore are given in the forms of proverbs, sayings, narration. And all these were developed in Garabagh folklore.

ФОЛЬКЛОРНЫЕ МОТИВЫ В «КАРАБАХНАМЭ»

M.M.İсмайылова
РЕЗЮМЕ

«Карабахнамэ» хроника, посвященная истории Карабахского ханства. В этих текстах помимо хроникального стиля, фольклорное слово занимает доминантное место. Пословицы и предания, гиперболы определяют фольклорное повествование хроник.

**ETANOLUN BƏTNDAXİLİ İNKİŞAFDA XRONİKİ TƏSİRİ NƏTİCƏSİNDƏ
ÜÇ AYLIQ DOVŞANLARIN BAŞ BEYNİN MÜXTƏLİF STRUKTURLARININ
MITOXONDRI FRAKSIYALARINDA QAYT, QLU VƏ ASP-IN MİQDARININ
DƏYİŞMƏSİ**

İ.Ə. Məmmədova

Azərbaycan Dövlət Pedaqoji Universiteti
Bakı, Səbail, Ü.Hacıbəyli, 68
irana.adpu@gmail.com

Açar sözlər: etanol, bətdaxili inkişaf, QAYT, qlutamat, aspartat

Keywords: ethanol, utero development, GABA, glutamate, aspartate.

Ключевые слова: этанол, внутриутробное развитие, ГАМК, глутамат, аспарат.

Etanol qamma-aminyağ turşusundan (QAYT) başqa beynin qlutamat (Qlu)-ergik oyandırıcı sisteminə də təsir göstərir (10, 13). Etanolla xroniki zəhərlənmə zamanı baş beyində QAYT və Qlu-ergik sistemlərdə müxtəlif istiqamətli pozğunluqlar əsas rol oynayır (2, 7). Etanolun əsas hədəfi Ca kanalları ilə funksional əlaqəli N-metil-D-aspartat (NMDA)-tip reseptorları adlanır (11, 12). Bu zaman NMDA-reseptorlarının antaqonisti kimi etanol kəskin alkoqol intoksikasiyasının əsasında duran mexanizmlərdə mühüm rol oynayır. Etanolun Qlu-nu tormozladığına (oyanmanın tormozlanması) uyğun olaraq eksperimentlərdə QAYT-in miqdarının artmasına səbəb olduğu göstərilir (1).

Alkoqolun kəskin təsiri zamanı Qlu reseptorlarının hiperhəssaslığı inkişaf edir, öz növbəsində eksaytotoksik induksiya keçir, sayıqlama və Korsakov sindromun inkişafı ilə nəticələnə bilər (1, 14). Alkoqolun daim qəbulu Qlu-ergik funksiyayı gücləndirir, daxili oyandırıcı aminturşuların neyrotoksik təsirinin güclənməsinə səbəb olur və neyronların ölümü ilə nəticələnən proseslər baş verir (9).

Son illərin tədqiqatlarında alkoqol asılılığının formalaşmasında QAYT-ergik mediator sistemin funksional vəziyyətinin əhəmiyyətli mənə kəsb etdiyi müəyyənləşdirilmişdir (5). Belə təklif olunur ki, alkoqol asılılığın formalaşmasında vacib dəyişikliklər Cl ionların neyronlarda QAYT daşınmasının vasitəçiliyində dəyişikliklər zəruridir (3). Ağır hallarda abstinent sindromu fonunda qıcolma aşkar edilə bilər. Onların genezində Qlu-ergik sistemin funksional fəallığının yüksəlməsi və NMDA reseptor tiplərinin modifikasiyası böyük rol oynayır. Uzunmüddətli alkoqol istifadəsi mərkəzi NMDA reseptorlarının yüksəlməsinə və nəticədə QAYT-ergik sistemin fəallığının dəyişməsinə səbəb olur. Bu da oyandırıcı (Qlu) və ləngidici (QAYT) neyromediator sistemləri arasında tarazlığın pozulmasını formalaşdırır.

Beyin mitoxondrisi alkoqol zədələnməsi üçün hədəfdir. Qlu-ergik və QAYTergik neyronlarla mitoxondri zəngindir, intensiv enerji və plastik mübadiləni təmin edir (16).

Yuxarıda deyilənlərə əsasən prenatal ontogenezdə etanolun xroniki təsiri nəticəsində 3 aylıq dovşanların baş beynin strukturlarının mitoxondri fraksiyalarında QAYT, Qlu və Asp-in miqdarında baş verən dəyişiklikləri öyrənməyi qarşımıza məqsəd qoyduq.

MATERIAL VƏ METODLAR

Təcrübələr laboratoriya şəraitində saxlanılan cütləşdirilən ana dovşanlardan alınmış balalar üzərində aparılmışdır. Mayalanmanın getməsi (vaginal yaxma

hazırlamaqla) nəzarətdə saxlanmışdır (4). Təcrübədə boğaz dovşanlar 4 qrupa ayrılmışdır. I qrup – kontrol dovşanlar; II qrup – mayalanmanın ilk günündən 10-cu gününə qədər gündə 1 dəfə olmaqla qarınboşluğuna 1 q/kq dozada etanol yeridilmiş dovşanlar; III qrup – mayalanmanın ilk günündən 10-cu gününə qədər gündə 1 dəfə olmaqla qarınboşluğuna 3,5 q/kq dozada etanol yeridilmiş dovşanlar; IV qrup – mayalanmanın ilk günündən 10-cu gününə qədər gündə 1 dəfə olmaqla qarınboşluğuna 5,6 q/kq dozada etanol yeridilmiş dovşanlar. Tədqiqatlarda 4 qrup boğaz dovşandan alınmış 3 aylıq 20 baladan istifadə olunmuşdur.

Bütün eksperimentlərdə 3 aylıq dovşanların baş beyinin müxtəlif strukturlarının mitoxondri fraksiyalarında QAYT, Qlu və Asp-ın miqdarı təyin edilmişdir. Aminturşular kağızda elektroforez metodu əsasında (8) Roberts E., Frankel S. (15) metodu ilə təyin olunmuşdur. Alınan dəlillər statistik araşdırılmışdır (6).

NƏTİCƏLƏR VƏ ONLARIN MÜZAKİRƏSİ

Tədqiqatlarımızda etanolün müxtəlif dozalarının (1 q/kq, 7%-li məhlulun, 3,5 q/kq, 25%-li məhlulun və 5,6 q/kq, 40%-li məhlulun boğazlığın rüşeym və ciftləşmə dövründə gündə 1 dəfə olmaqla qarınboşluğuna 10 gün müddətində yeridilməsinin) xroniki təsirinə məruz qalmış 3 aylıq dovşanların müxtəlif beyin strukturlarının mitoxondri fraksiyalarında QAYT, Qlu və Asp-ın miqdarında baş verən dəyişikliklər müəyyən edildi (cədvəl).

Cədvəl

3 aylıq dovşanların beyin strukturlarının mitoxondri fraksiyalarında QAYT, Qlu və Asp-ın miqdarına (mkmol/q) prenatal ontogenezin böhran (rüşeym və ciftləşmə) dövrlərində etanolün müxtəlif dozalarının (1 q/kq, 7%-li məhlulun, 3,5 q/kq, 25%-li məhlulun və 5,6 q/kq, 40%-li məhlulun gündə 1 dəfə olmaqla 10 gün müddətində qarınboşluğuna yeridilməsinin) xroniki təsiri ($M \pm m$, $n=5$)

Beyin strukturları	Təcrübənin şərti	Göstəricilər	QAYT	Qlu	Asp
Baş beyin yarımkürələrinin qabığı	kontrol	M±m	0,72±0,015	1,65±0,014	0,97±0,014
	1 q/kq	M±m	0,76±0,025	1,57±0,046	0,93±0,038
		%	105	95	96
	3,5 q/kq	M±m	0,86±0,017***	1,45±0,047**	0,81±0,034**
		%	119	88	83
	5,6 q/kq	M±m	0,92±0,034***	1,35±0,041***	0,71±0,028***
%		128	82	73	
Beyincik	kontrol	M±m	0,85±0,01	1,42±0,01	0,89±0,011
	1 q/kq	M±m	0,88±0,026	1,38±0,037	0,87±0,034
		%	104	97	98
	3,5 q/kq	M±m	1,04±0,011***	1,33±0,038*	0,85±0,007*
		%	122	94	95
	5,6 q/kq	M±m	1,14±0,029***	1,25±0,05**	0,8±0,029*
%		134	88	90	
Beyin sütunu	kontrol	M±m	0,75±0,017	1,24±0,022	0,84±0,01
	1 q/kq	M±m	0,8±0,033	1,19±0,04	0,8±0,024
		%	107	96	95
	3,5 q/kq	M±m	0,98±0,023***	1,1±0,048*	0,77±0,025*
		%	130	89	92
	5,6 q/kq	M±m	1,06±0,028***	1,04±0,041**	0,72±0,026**
%		141	84	86	
Hipotalamus	kontrol	M±m	0,99±0,01	1,74±0,012	1,08±0,015
	1 q/kq	M±m	1,06±0,029	1,71±0,04	1,06±0,041
		%	106	98	98
	3,5 q/kq	M±m	1,24±0,045***	1,57±0,06*	0,97±0,037*
		%	125	90	90
	5,6 q/kq	M±m	1,35±0,056***	1,44±0,052***	0,93±0,029**
%		136	83	86	

*-p<0,05; **- p<0,01; ***- p<0,001.

3 aylıq kontrol dovşanların baş beyinin müxtəlif strukturlarının mitoxondri fraksiyasında QAYT-ın miqdarı baş beyin böyük yarımkürələrinin qabığının mitoxondri fraksiyasında 0,72±0,015, beyincikdə 0,85±0,01, beyin sütununda 0,75±0,017, hipotalamusda 0,99±0,01, Qlu və Asp-ın miqdarı uyğun olaraq baş beyin böyük yarımkürələrinin qabığının mitoxondri fraksiyasında 1,65±0,014 və 0,97±0,014, beyincikdə 1,42±0,01 və 0,89±0,011, beyin sütununda 1,24±0,022 və 0,84±0,01, hipotalamusda 1,74±0,012 və 1,08±0,015 mkmol/q müəyyən edildi.

Prenatal dövrdə etanolun (1 q/kq, 7%-li məhlulunun boğazlığını I gündən gündə 1 dəfə olmaqla 10 gün müddətində qarınboşluğuna yeridilməsinin) xroniki təsirinə məruz qalmış 3 aylıq dovşanların baş beyin böyük yarımkürələrinin qabığının mitoxondri fraksiyasında QAYT-ın miqdarı kontrollu müqayisədə 5%, beyincikdə 4%, beyin sütununda 7%, hipotalamusda 6% çox olur. Müvafiq şəraitdə 3 aylıq dovşanların baş beyin böyük yarımkürələrinin qabığının mitoxondri fraksiyasında Qlu və Asp-ın miqdarı uyğun olaraq 5% və 4%, beyincikdə 3% və 2%, beyin sütununda 4% və 5%, hipotalamusda 2% və 2% az olur.

Prenatal dövrdə etanolun (3,5 q/kq, 25%-li məhlulunun boğazlığın I günündən gündə 1 dəfə olmaqla 10 gün müddətində qarınboşluğuna yeridilməsinin) xroniki təsirinə məruz qalmış 3 aylıq dovşanların baş beyin böyük yarımkürələrinin qabığının mitoxondri fraksiyasında QAYT-ın miqdarı kontrolla müqayisədə 19%, beyincikdə 22%, beyin sütununda 30%, hipotalamusda 25% çox olur. Müvafiq şəraitdə 3 aylıq dovşanların baş beyinin böyük yarımkürələrinin qabığının mitoxondri fraksiyasında Qlu və Asp-ın miqdarı uyğun olaraq 12% və 17%, beyincikdə 6% və 5%, beyin sütununda 11% və 18%, hipotalamusda 10% və 10% az olur.

Etanolun (5,6 q/kq, 40%-li məhlulunun) bətdaxili xroniki təsirinə məruz qalmış 3 aylıq dovşanların baş beyinin müxtəlif strukturlarının mitoxondri fraksiyasında QAYT-ın miqdarı kontrolla müqayisədə baş beyin böyük yarımkürələrinin qabığında 28%, beyincikdə 34%, beyin sütununda 41%, hipotalamusda 36% artaraq uyğun olaraq $0,92 \pm 0,034$, $1,14 \pm 0,029$, $1,06 \pm 0,028$, $1,35 \pm 0,056$ mkmol/q təşkil edir.

Müvafiq şəraitdə 3 aylıq dovşanların baş beyin böyük yarımkürələrinin qabığının mitoxondri fraksiyasında Qlu-nun miqdarı kontrolla müqayisədə 18%, beyincikdə 12%, beyin sütununda 16%, hipotalamusda 17% azalaraq uyğun olaraq $1,35 \pm 0,041$, $1,25 \pm 0,05$, $1,04 \pm 0,041$, $1,44 \pm 0,052$ mkmol/q təşkil etdiyi müəyyən edilmişdi. Asp-ın miqdarında azalma baş beyin böyük yarımkürələrinin qabığının mitoxondri fraksiyasında 27%, beyincikdə 10%, beyin sütunu və hipotalamusda 14% təşkil edərək uyğun olaraq $0,71 \pm 0,028$, $0,8 \pm 0,029$, $0,72 \pm 0,026$, $0,93 \pm 0,029$ mkmol/q olduğu müəyyən edilmişdi.

Prenatal ontogenezdə etanolun müxtəlif dozalarının təsiri nəticəsində 3 aylıq dovşanların baş beyin strukturlarının mitoxondri fraksiyalarında QAYT, Qlu və Asp-ın miqdarında baş verən dəyişikliklər bir-birindən kəskin şəkildə fərqlənir (şəkil 1, 2 və 3).

Prenatal ontogenezdə etanolun müxtəlif dozalarının təsiri nəticəsində 3 aylıq dovşanların baş beyin strukturlarının mitoxondri fraksiyalarında QAYT, Qlu və Asp-ın miqdarının bir-birilə müqayisəsi zamanı müəyyən edildi ki, etanolun prenatal ontogenezdə 3,5 q/kq dozada təsirindən sonra 1q/kq dozada təsiri ilə müqayisədə QAYT-ın miqdarı baş beyin böyük yarımkürələrinin qabığının mitoxondri fraksiyasında 13%, beyincikdə 18%, beyin sütunu 23% və hipotalamusda 17%, 5,6 q/kq dozada təsirindən sonra 1q/kq dozada təsiri ilə müqayisədə baş beyin böyük yarımkürələrinin qabığının mitoxondri fraksiyasında 21%, beyincikdə 30%, beyin sütunu 33% və hipotalamusda 27% çox olur (şəkil 1 və 2).

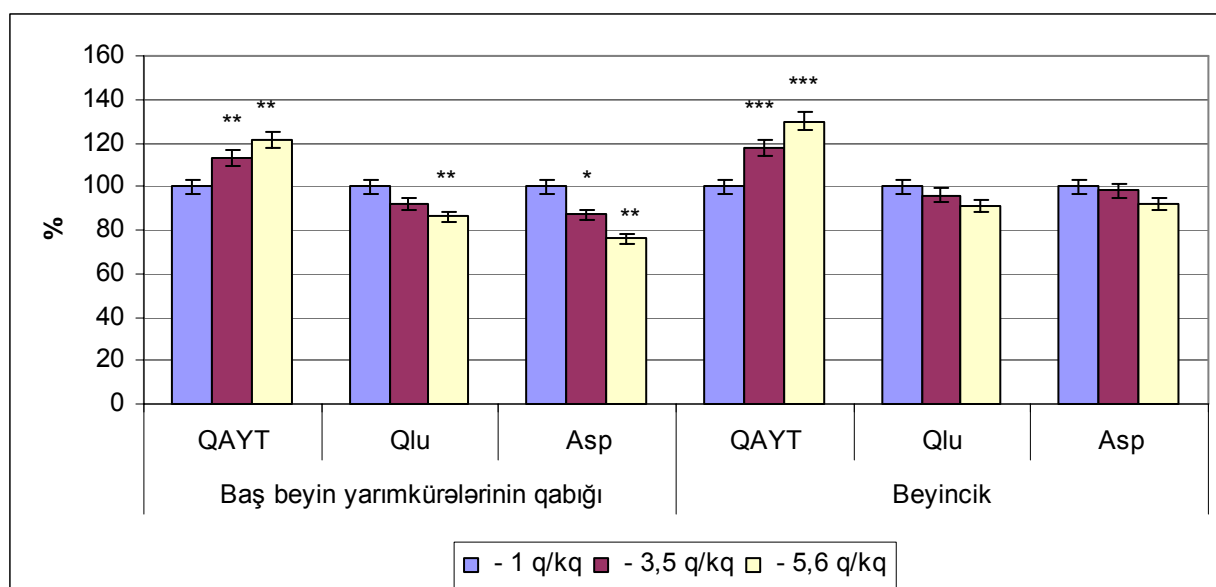

Şəkil 1. 3 aylıq dovşanların baş beyin yarımkürələrinin qabığı və beyinciğin mitoxondri fraksiyalarında QAYT, Qlu və Asp-in miqdarına (mkmol/q) prenatal ontogenezin böhran (rüşeym və ciftləşmə) dövrlərində etanolun müxtəlif dozalarının (1 q/kq, 7%-li məhlulunun, 3,5 q/kq, 25%-li məhlulunun və 5,6 q/kq, 40%-li məhlulunun gündə 1 dəfə olmaqla 10 gün müddətində qarınboşluğuna yeridilməsinin) xroniki təsirinin %-lə müqayisəsi.

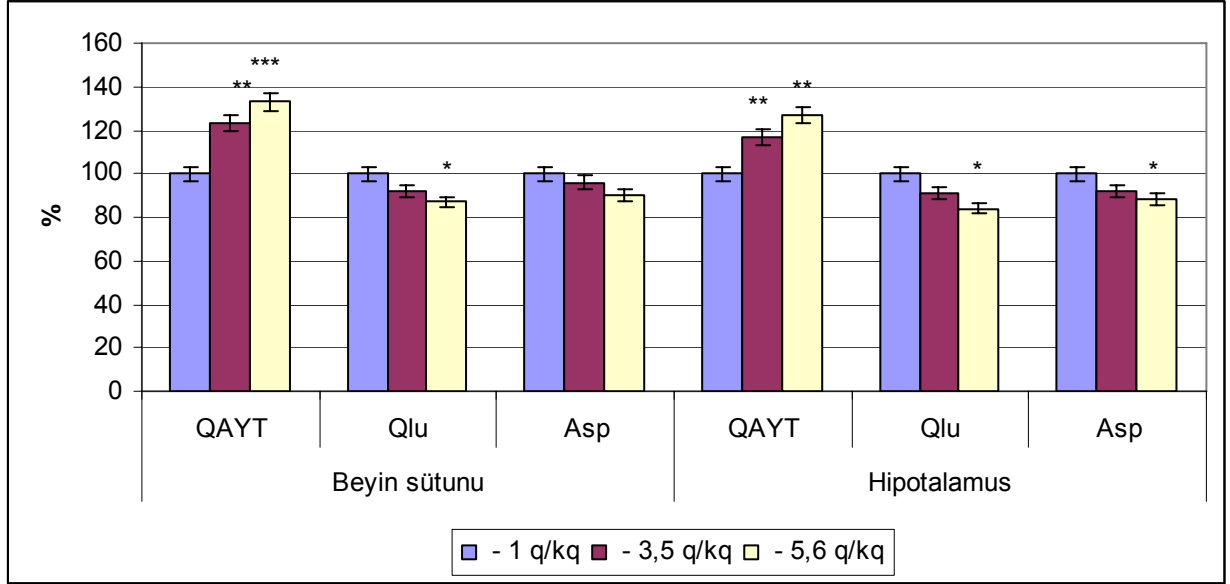

Şəkil 2. 3 aylıq dovşanların beyin sütunu və hipotalamusun mitoxondri fraksiyalarında QAYT, Qlu və Asp-in miqdarına (mkmol/q) prenatal ontogenezin böhran (rüşeym və ciftləşmə) dövrlərində etanolun müxtəlif dozalarının (1 q/kq, 7%-li məhlulunun, 3,5 q/kq, 25%-li məhlulunun və 5,6 q/kq, 40%-li məhlulunun gündə 1 dəfə olmaqla 10 gün müddətində qarınboşluğuna yeridilməsinin) xroniki təsirinin %-lə müqayisəsi.

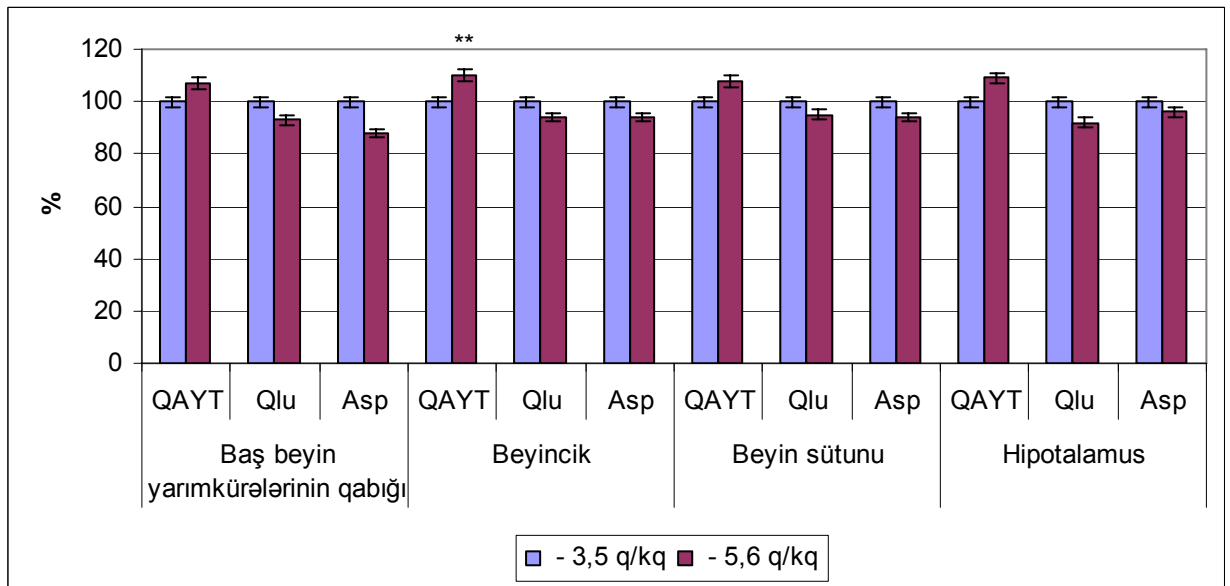

Şəkil 3. 3 aylıq dovşanların baş beyin strukturlarının mitoxondri fraksiyalarında QAYT, Qlu və Asp-in miqdarına (mkmol/q) prenatal ontogenezin böhran (rüşeym və ciftləşmə) dövrlərində etanolun müxtəlif dozalarının (3,5 q/kq, 25%-li məhlulunun və

5,6 q/kq, 40%-li məhlulunun gündə 1 dəfə olmaqla 10 gün müddətində qarınboşluğuna yeridilməsinin) xroniki təsirinin %-lə müqayisəsi.

Etanolun prenatal ontogenezdə 3,5 q/kq dozada təsirindən sonra 1q/kq dozada təsiri ilə müqayisədə Qlu və Asp-ın miqdarı uyğun olaraq 3 aylıq dovşanların baş beynin böyük yarımkürələrinin qabığının mitoxondri fraksiyasında 8 və 13%, beyincikdə 4 və 2%, beyin sütunu 8 və 4%, hipotalamusda 9 və 8%, 5,6 q/kq dozada təsirindən sonra 1q/kq dozada təsiri ilə müqayisədə baş beynin böyük yarımkürələrinin qabığının mitoxondri fraksiyasında 14 və 24%, beyincikdə 9 və 8%, beyin sütunu 13 və 10% və hipotalamusda 16 və 12% az olur (şəkil 1 və 2).

Etanolun prenatal ontogenezdə 5,6 q/kq dozada təsirindən sonra 3,5 q/kq dozada təsiri ilə müqayisədə QAYT-ın miqdarı 3 aylıq dovşanların baş beynin böyük yarımkürələrinin qabığının mitoxondri fraksiyasında 7%, beyincikdə 10%, beyin sütunu 8% və hipotalamusda 9% çox, Qlu və Asp-ın miqdarı uyğun olaraq baş beynin böyük yarımkürələrinin qabığının mitoxondri fraksiyasında 7 və 12%, beyincikdə 6 və 6%, beyin sütunu 5 və 6%, hipotalamusda 8 və 4% az olur (şəkil 3).

Etanolun prenatal dövrdə xroniki təsiri nəticəsində 3 aylıq dovşanların baş beynin müxtəlif strukturlarının mitoxondri fraksiyasında QAYT, Qlu və Asp-ın miqdarında dozadan asılı olaraq dəyişikliklər baş verir. Etanolun prenatal dövrdə 1 q/kq dozada xroniki təsiri nəticəsində 3 aylıq dovşanların tədqiq etdiyimiz baş beynin müxtəlif strukturlarının mitoxondri fraksiyasında QAYT, Qlu və Asp-ın miqdar göstəriciləri qismən bərpa olunaraq kontrola yaxınlaşır. Etanolun prenatal dövrdə digər dozalarının (3,5 q/kq və 5,6 q/kq) xroniki təsiri nəticəsində QAYT, Qlu və Asp-ın miqdarında 3 aylıq heyvanların baş beyninin müxtəlif strukturlarının mitoxondri fraksiyasında baş verən dəyişikliklərin yüksək səviyyədə olması diqqəti cəlb edir. Bu da prenatal ontogenezdə etanolun orta və yüksək dozalarının xroniki təsiri nəticəsində 3 aylıq dovşanların baş beyninin müxtəlif strukturlarının mitoxondri fraksiyalarında QAYT, Qlu və Asp-ın miqdarında baş verən dəyişikliklərin davamlı olduğunu göstərir.

ƏDƏBİYYAT

1. Беспалов А.Ю., Звартау Э.Э., Нейропсихофармакология антагонистов NMDA-рецепторов. СПб.: Невский Диалект, 2000, 297 с.
2. Бонитенко Ю.Ю. Острое отравления этанолом и его суррогатами – СПб.: Изд-во «ЭЛБИ-СПБ», 2005, 225 с.
3. Долго-Сабиров В.Б., Петров А.Н., Лисицкий Д.С., Беляев В.А. Центральные нейрхимические эффекты острого и хронического воздействия этанолом механизмы толерантности и зависимости //Токсикология, т.12, 2011, с.1423-1436
4. Западнюк И.П., Западнюк В.И., Захария Е.А. Лабораторные животные, их разведение, содержание и использование в эксперименте, Киев: Медгиз УССР, 1962, 350 с.
5. Канунникова Н.Л. Роль ГАМК в механизмах действия этанола в мозге: Автореф. дис. ... док. биол. наук. Минск, 2000, 37 с.
6. Лакин Г.Ф. Биометрия, М., Высшая школа, 1990, 352 с.
7. Маркизова Н.Ф., Гребенюк А.Н., Башарин В.А., Бонитенко Е.Ю. Спирты – СПб.: «Издательства Фолиант», 2004, с.27-32
8. Пасхина Т.С. Количественное определение аминокислот при помощи хроматографии на бумаге методом образования медных производных аминокислот с нингидрином Методическое письмо В. И. АМН. М., 1959

9. Табакофф Б., Хоффман Л. Нейробиологические эффекты алкоголя //Вопр. наркол., 2003, № 5, с. 27–42.
10. Шабанов П.Д., Лебедев А.А., Стрельцов В.Ф. Гормональные механизмы подкрепления. СПб.: Элби-СПб., 2008, 272 с.
11. Allgaier C. Ethanol sensitivity of NMDA receptors // Neurochem Int., 2002, v.41, № 6, p.377-382
12. Devaud L.L. Ethanol dependence has limited effects on GABA or glutamate transporters in rat brain // Alcohol Clin. Exp. Res., 2001, v.25, №4, p.606-611
13. Fernando Valenzuela C. Alcohol and neurotransmitter interactions //Alcohol health, research world, 1997, v.21, №2, p.144-148
14. Michael R. Dobbs Clinical neurotoxicology. Syndromes, substances, environments. USA Philadelphia, 2009, p.60-61
15. Roberts E., Frankel S. Gamma-aminobutyric acid in brain its formation from glutamic acid //J.Biol. Chem., 1950, v.187, №1, p.55-61
16. Sokoloff L. Relation between physiological function and energy metabolism in the central nervous system // J. Neurochem., 1977, 27, p.13-26

**CHANGES OF CONTENTS GABA, GLU AND ASP IN UTERO
DEVELOPMENT OF CHRONIC INFLUENCE ETHANOL IN
MITOCHONDRIAL FRACTIONS OF DIFFERENT STRUCTURES OF THE
BRAIN OF THE THREE MONTH OLD RABBITS**

**I.A.Mammadova
SUMMARY**

It was found that in utero development chronic influence to different doses ethanol there is a change in the contents of GABA, Glu and Asp in the mitochondrial fractions of different brain structures three month old rabbits. The results of our studies have shown that in utero chronic exposure to different of doses of ethanol (1 g/kg, 3.5 g/kg and 5.6 g/kg) is an increase the content of GABA and decrease contents of Glu and Asp in mitochondrial fractions of different brain structures of three month old rabbits compared with control. In utero ethanol intoxication imbalance occurs between the stimulatory and inhibitory neurotransmitter systems in the brain.

**ИЗМЕНЕНИЕ СОДЕРЖАНИЕ ГАМК, ГЛУ И АСП ПРИ
ВНУТРИУТРОБНОМ РАЗВИТИЕ ХРОНИЧЕСКОМ ВОЗДЕЙСТВИИ
ЭТАНОЛА В МИТОХОНДРИАЛЬНЫХ ФРАКЦИЯХ РАЗЛИЧНЫХ
СТРУКТУР ГОЛОВНОГО МОЗГА ТРЕХМЕСЯЧНЫХ КРОЛИКОВ**

**И.А.Мамедова
РЕЗЮМЕ**

Установлено, что при внутриутробном развитие хроническом воздействии различных дозы этанола происходит изменение в содержание ГАМК, Глу и Асп в митохондриальных фракциях различных структур головного мозга трехмесячных кроликов. Результаты наших исследований показали, что при внутриутробном хроническом воздействии различных дозы этанола (1 г/кг, 3,5 г/кг и 5,6 г/кг) происходит увеличение содержание ГАМК и уменьшение содержание Глу и Асп.

в митохондриальных фракциях различных структур головного мозга трехмесячных кроликов по сравнению с контрольными показателями. При внутриутробном интоксикации этанола в головном мозге возникает дисбаланс между стимулирующими и тормозными медиаторными системами.

2016 - № 45

XVIII-XX ƏSRİN ƏVVƏLLƏRİNDƏ ORDUBAD ŞƏHƏRİNİN ƏHALİSİ

V.A.Muradov

“Azərxaçça” Açıq Səhmdar Cəmiyyəti,
AMEA Naxçıvan Bölməsi
Azərbaycan, Naxçıvan MR, Naxçıvan ş., H.Əliyev pr., 76
e-mail: vidadimuradov@gmail.com

Açar sözlər: Ordubad şəhəri, artım, əhali, inkişaf, qazanc, sosial tərkib, şərait

Keywords: Ordubad city, growth, population, development, income, social structure, conditions

Ключевые слова: город Ордубад, рост, население, развитие, прибыль, социальный состав, условие

Azərbaycanın qədim və abad şəhərlərindən hesab edilməsinə baxmayaraq Ordubad şəhəri mövcud olduğu bütün dövrlərdə əhalisinin sayına və iqtisadi vəziyyətinə görə bölgənin orta şəhəri səviyyəsindən yuxarı qalxa bilməmişdir. Hərçənd ki, XIX-XX əsrin əvvəllərində Ordubad şəhərinin tarixinə həsr olunmuş bəzi tədqiqat əsərlərində bu məsələ haqqında ziddiyyətli fikirlərə rast gəlmək mümkündür. Belə əsərlərdən birində göstərilən dövrdə Ordubadda əhalinin sayının sürətlə artmasından danışılır və bu artımın əsas mənbəyi kimi əhalinin təbii artımı ilə yanaşı, kənd əhalisinin qazanc dalınca şəhərə axışması göstərilir[4,s.41]. Bu əsərin başqa bir yerində XX əsrin əvvəllərində Ordubad şəhərində 3780 evin olmasından danışılır[4,s.40]. Əgər hər evdə, orta hesabla, 5 nəfərin yaşadığını nəzərə alsaq, onda göstərilən dövrdə Ordubadda 18.900 nəfər əhalinin yaşadığını iddia etmək olar. Halbuki, həmin əsərin müəllifinin tərtib etdiyi cədvəldə Ordubad şəhərində 1917-ci ildə 5717 nəfər əhalinin yaşadığı göstərilir[4,s.42].

Əlbəttə, tədqiq olunan dövrdə, xüsusilə 1828-1917-ci illəri əhatə edən rus müstəmləkəçiliyi dövründə Ordubad şəhərində əhalinin sayında müəyyən qədər artım müşahidə edilirdi. Naxçıvan bölgəsinin Rusiya tərəfindən işğalından sonra yaranmış siyasi sabitlik digər sahələrlə yanaşı, əhalinin sayının artması üçün də əlverişli şərait yaratmışdı. Bu artımın kökündə, şübhəsiz ki, əhalinin təbii artımı və müəyyən qədər kənd əhalisinin bir hissəsinin qazanc dalınca şəhərə gəlməsi dayanırdı. Məsələn, 1897-ci ilin məlumatına görə, Ordubad şəhərində kəndli kateqoriyasına aid edilən 499 nəfər yaşayırdı[10,s.98]. Bununla belə, Azərbaycanın digər şəhərləri ilə müqayisədə, Ordubadda əhalinin artım sürəti olduqca aşağı idi. Bu məsələ haqqında XVI əsrin sonlarından başlayıb XX əsrin əvvəllərinə qədərki böyük bir dövrü əhatə edən statistik məlumatlar aydın təsəvvür yaradır. Bu məlumatlar göstərir ki, Ordubad şəhərində 1590-cı ildə 1500 nəfər, 1727-ci ildə 3000 nəfər, 1830-cu ildə 3444 nəfər, 1850-ci ildə 4302 nəfər, 1852-ci ildə 4040 nəfər, 1858-ci ildə 4389 nəfər, 1865-ci ildə 4360 nəfər, 1873-cü ildə 4489 nəfər, 1886-cı ildə 4199, 1897-ci ildə 4611 nəfər, 1904-cü ildə 4929 nəfər, 1917-ci ildə isə 5717 nəfər əhali yaşayırdı[1,v.6-7; 3,s.10; 4,s.41-42; 16,s.482; 12,s.3; 13,s.51; 14,s.174; 15,s.409-417; 7,s.17; 8,s.253; 9,s.219].

Əldə olan bu məlumatlara əsaslanaraq Ordubad şəhərində əhali artımını iki böyük mərhələyə bölmək olar. XVI əsrin sonlarından XVIII əsrin əvvəllərinə qədər davam etmiş birinci mərhələni şəhərin daha intensiv inkişafı və əhalisinin sayının daha yüksək sürətlə artması dövrü adlandırmaq olar. Bu mərhələdə davamlı xarakter daşımış Səfəvi-Osmanlı müharibələrinin dağıdıcı təsirindən, bir növ kənarda qalmış Ordubad

şəhərində əhalinin sayı iki dəfə artaraq 1590-cı ildəki 1500 nəfərdən 1727-ci ildə 3000 nəfərə çatmışdı. Bu məsələdə, heç şübhəsiz ki, Səfəvi hökmdarı I Şah Abbasın vəziri olmuş Hətəm bəy Ordubadinin şəhərə himayədarlıq etməsi, eləcə də Böyük İpək yolunun öz əhəmiyyətini hələ də müyyən qədər saxlaması mühüm rol oynamışdı.

İkinci mərhələ XVIII əsrin əvvəllərindən başlayıb XX əsrin əvvəllərinə qədər davam edir. Bu mərhələnin birinci yüz ilini Ordubad şəhərinin inkişafı üçün heç də əlverişli hesab etmək olmaz. Bir tərəfdən Böyük İpək yolunun əhəmiyyətini tamamilə itirməsi ilə şəhərin iqtisadi həyatına ağır zərbə vurulması, digər tərəfdən isə Səfəvi-Osmanlı müharibələri, xanlıqlar arasında gedən daxili çəkişmələr və nəhayət, XIX əsrin əvvəllərində baş vermiş Rusiya-İran müharibələri Ordubad şəhərində əhalinin sayının artım sürətini xeyli aşağı salmışdı. Heç də təsadüfi deyil ki, 1727-ci ildən 1828-ci ilə qədər keçən bu yüz il ərzində Ordubad şəhərinin əhalisi cəmi 444 nəfər artmışdı.

1828-ci ildə Naxçıvan diyarının Rusiya imperiyasının tərkibinə qatılması ilə bölgədə siyasi sabitlik bərqərar oldu. Bölgədə yerləşən şəhərlərin, o cümlədən Ordubad şəhərinin inkişafı və əhalisinin sayının artması üçün əlverişli şərait yarandı. Bununla belə, rus müstəmləkəçiliyi dövründə də Ordubad şəhərində əhalinin sayının sürətlə artmasından danışmaq mümkün deyil. Yuxarıda verilmiş statistik məlumatlardan aydın olur ki, Ordubadda 1830-cu ildə 3444 nəfər, 1867-ci ildə 4763 nəfər, 1917-ci ildə isə 5717 nəfər əhali yaşamışdı. Göründüyü kimi, Ordubadın əhalisi 1830-cu ildən 1917-ci ilə qədər, daha doğrusu, 87 il ərazində cəmi 2273 nəfər artmışdı. Göstərilən bu rəqəm şəhərdə əhalinin artım sürətinin çox aşağı olduğunu göstərir. Bəzi illərdə isə şəhər əhalisinin sayında nəinki artım baş verməmiş, əksinə azalma müşahidə olunmuşdu. Yəni də yuxarıda verilmiş statistik məlumatlar göstərir ki, 1850-ci ildə Ordubadda 4302 nəfər əhali qeydə alınmışdısa, 1852-ci ildə onun sayı 262 nəfər azalaraq 4040 nəfərə düşmüşdü. Oxşar vəziyyət sonrakı illərdə də baş vermişdi. Belə ki, 1873-cü ildə şəhərdə 4489 nəfər, 1886-cı ildə isə 4199 nəfər qeydə alınmışdı. Daha doğrusu, 13 il ərzində şəhərdə əhalinin sayı nəinki artmamış, əksinə 290 nəfər azalmışdı.

Göründüyü kimi, rus müstəmləkəçiliyi dövründə Ordubad şəhərində əhalinin artım sürəti xeyli aşağı idi. Əslində Ordubad şəhərində əhalinin artımı üzrə olan göstəricilər nəinki bütün Azərbaycan üzrə, hətta onun daxil olduğu İrəvan quberniyası üzrə olan göstəricilərdən xeyli aşağı idi. Belə ki, İrəvan quberniyasında bütövlükdə hər min nəfərə ildə 40 nəfər doğum düşdüyü halda, Ordubad şəhərində bu göstərici hər min nəfərə cəmi 20 nəfər təşkil edirdi[11,s.26]. Bəzi hesablamalara görə, XIX əsrin sonuncu rübündə Ordubadda əhalinin orta illik artımı cəmi 1,66% təşkil edirdi[2,s.223].

Bəzi tədqiqatçılar Ordubad şəhərində əhali artımının belə aşağı olmasının səbəbini, hər şeydən əvvəl əhalinin ağır maddi durumu, həyat səviyyəsinin aşağı olması ilə əlaqələndirirlər. Təkcə onu göstərmək kifayətdir ki, 1915-ci ilə qədər Ordubadda, hərbiçilər xidmət edən kiçik lazaret və aptek nəzərə alınmazsa, heç bir tibb müəssisəsi yox idi. Dövlət tərəfindən əhaliyə heç bir tibbi yardımın göstərilməməsi burada müxtəlif epidemiyaların və xəstəliklərin yayılmasına səbəb olurdu[4,s.41].

Əlbəttə, yuxarıda göstərilən səbəblərin Ordubad şəhərində əhali artımının aşağı səviyyədə olmasına ciddi təsir göstərdiyini inkar etmək olmaz. Lakin müsəlman ölkələrində, hətta ağır maddi durum şəraitində belə əhali artımının həmişə yüksək olması halını da nəzərə almaq lazımdır. Bu ölkələrdə əhali artımı yalnız uzun sürən müharibələr, yoluxucu xəstəliklərin və təbii fəlakətlərin kütləvi hal olduğu dövrlərdə kəskin şəkildə aşağı düşə bilərdi. Haqqında bəhs etdiyimiz 1828-1917-ci illərdə Ordubad şəhərinin də daxil olduğu Naxçıvan bölgəsində bu hallardan heç birinin baş

vermədiyi bir şəraitdə əhalinin orta illik artımının hədsiz dərəcədə aşağı olması bir qədər qəribə görünür və sual doğurur. Həm də nəzərə almaq lazımdır ki, Ordubad şəhərində yaşayan əhali arasında ölüm halları bütün İrəvan quberniyası üzrə olan orta göstəricidən ən azı iki dəfə aşağı idi. Əgər Ordubad şəhərində hər il 100 nəfərə 12 ölüm halı düşürdüsə, bütün quberniya üzrə bu göstərici 25 nəfər təşkil edirdi[4,s43].

Ordubad şəhərində əhali artımının tədqiq edilən dövrdə xeyli aşağı olmasının daha əsaslandırılmış izahına “Qafqaz haqqında statistik məlumatlar məcmuəsi”nin 1869-cu il nəşrinin birinci cildində rast gəlmək mümkündür. Yeri gəlmişkən, qeyd edək ki, tədqiqatçılardan heç kim indiyə qədər bu mənbədə verilmiş həmin izaha diqqət verməmişdir. Mənbədə göstərilir ki, iş yerlərinin azlığı və əmək haqqının aşağı olması əmək qabiliyyətli ordubadlıları xeyli hissəsini öz doğma şəhərlərini tərk edərək başqa yerlərə getməyə məcbur edirdi: “Şəhərdən başqa yerlərə qazanc dalınca gedən şəxslərin sayı Naxçıvanla müqayisədə kifayət qədər çoxdur; məsələn, 1863-cü ildə imperiyanın müxtəlif yerlərinə, həmçinin xaricə (çox güman ki, İran və Türkiyəyə -V.M.) getmək üçün 220 pasport verilmişdir. Əslində isə qazanc üçün şəhəri tərk edənlərin sayı hər il 600 nəfərə çatır”[13,s.54]. Əgər qazanc üçün şəhəri tərk edənlərin həddi buluğa çatmış gənclərdən və ailəli kişilərdən ibarət olduğunu nəzərə alsaq, onda Ordubad şəhərində əhali artımının belə aşağı olmasının səbəbi tam aydınlaşır.

Rus müstəmləkə dövrünün başlanmasına qədər Naxçıvan diyarının şəhərlərində, o cümlədən Ordubadda yaşayan əhalinin sosial tərkibini müəyyənləşdirmək xeyli çətindir. Mənbələrdə bu məsələni özündə əks etdirən faktiki materialın azlığı əhalinin sosial tərkibinin bütöv mənzərəsini yaratmağa imkan vermir. Bununla belə, xanlıqlar dövrünün sonu, rus müstəmləkə dövrünün başlanğıcında tərtib edilmiş mənbələr əsasında bu məsələ haqqında müəyyən fikir söyləmək mümkündür. Bu mənbələrdən birində göstərilirdi ki, xanlıqlar dövründə burada “xalq hüquq və vəzifələrinə görə iki təbəqəyə bölünürdü: 1) azad adamlara və 2) vergi ödəyənlərə”[6,s.192]. Xanlar, bəylər, ağalar, məliklər, din xadimləri, xan nöqərləri, mirzələr və başqaları birinci təbəqəyə aid olub vergi immunitetinə malik idilər. Vergi ödəyənlər təbəqəsinə sənətkarlar, tacirlər, şəhərdə yaşayan əkinçi kəndlilər, şəhər yoxsulları və digərləri aid idi. Onu da göstərmək lazımdır ki, Azərbaycanın digər şəhərlərində olduğu kimi, Ordubad şəhərində də əhalinin ümumi sayında imtiyazlı təbəqənin payı xeyli az idi. İ.Şopenin verdiyi məlumata görə, Rusiya işğalının başlanğıcında Ordubadda 15 bəy, 58 ruhani ailəsi yaşayırdı ki, bu da əhalinin ümumi sayının cəmi 8-10%-ni təşkil edirdi[16,s.484].

Rusiya müstəmləkə dövrünün başlanmasından sonrakı ilk onilliklərdə Ordubad şəhərində yaşayan əhalinin sosial tərkibində hər hansı bir ciddi dəyişiklik baş verməmişdi. Azərbaycanın əksər şəhərlərində olduğu kimi, Ordubadda da feodal münasibətlərinin hələ də qalması əhalinin sosial tərkibinin dəyişməsinin qarşısını alırdı. XIX əsrin 30-60-cı illərində şəhər əhalisinin ümumi sayının qismən artması fonunda ancaq ayrı-ayrı sosial təbəqələrə məxsus olan ailələrin sayının artmasından danışmaq olar. 1850-ci ilə aid olan məlumata görə, Ordubadda yaşayan 4302 nəfər əhalinin 52 nəfərini bəylər, 136 nəfərini ruhanilər, çox böyük hissəsini isə yenə də tacir və sənətkarlar (təxminən 1196 nəfər), habelə kəndlilər təşkil etmişdi[5,s.17].

XIX əsrin son rübündən başlayaraq kapitalist münasibətlərinin, ləng də olsa inkişafı nəticəsində Ordubad şəhərində yaşayan əhalinin sosial tərkibində müəyyən dəyişikliklər müşahidə olunur. Məhz bu dövrdən başlayaraq şəhər əhalisi içərisində sənayeçilər, muzzdlu fəhlələr, rabitə və nəqliyyat işçiləri kimi yeni sosial təbəqələr yaranıb formalaşır. Azərbaycan şəhərlərinin XIX əsrin ikinci yarısındakı vəziyyətini

tədqiq etmiş E.B.Muradəliyeva Rusiya imperiyasında 1897-ci ildə keçirilmiş ilk ümumrusiya siyahıyaalması məlumatlarına əsaslanaraq Ordubadda yaşayan əhalini sosial tərkibinə görə üç böyük kateqoriyaya bölür. Birinci kateqoriyaya ticarət-sənaye fəaliyyəti ilə məşğul olanlar daxil edilir. Ümumi sayı 1140 nəfər olan bu kateqoriyada sənaye fəaliyyəti, o cümlədən sənətkarlıqla məşğul olanlar (483 nəfər), ticarətlə məşğul olanlar (211 nəfər), nəqliyyat və rabitə sahəsində çalışanlar (89 nəfər), xüsusi xidmət, muzzurluq və ev qulluqçuluğu ilə məşğul olanlar (357 nəfər) təmsil olunmuşdu. Onu da göstərmək lazımdır ki, bu kateqoriyadan olanlar ailə üzvləri ilə birlikdə 3073 nəfər olub, şəhərdə yaşayan bütün əhalinin 66,64%-ni təşkil edirdilər[10,cə.d.23] (154). İkinci kateqoriyanı ancaq kənd təsərrüfatı fəaliyyət ilə məşğul olanlar (247 nəfər) təşkil edirdi[10,cə.d.23]. Üçüncü kateqoriyaya qeyri-istehsal sahələri ilə məşğul olanlar, o cümlədən məmurlar və hərbcilər, ruhanilər, sərbəst peşə sahibləri (şairlər, rəssamlar və b.), təqaüdüçülər və başqaları daxil idi. Ailə üzvləri ilə birlikdə 694 nəfər olan bu kateqoriya şəhərdə yaşayan bütün əhalinin 15,05%-ni təşkil edirdi[10,cə.d.23].

Azərbaycanın başqa şəhərləri ilə müqayisədə, Ordubad şəhərində yaşayan əhalinin milli tərkibi daha yekcins idi. Təkcə o faktı göstərmək kifayətdir ki, 1727-ci ildə tərtib edilmiş “Naxçıvan sancağının müfəssəl dəftəri”ndə Ordubad şəhərində yaşayan əhali arasında bir nəfər də olsun qeyri-müsəlman qeydə alınmamışdı[3,s.125-134]. Ordubad şəhərində əhalinin milli tərkibində, çox cüzi də olsa, dəyişiklik Rusiyanın Azərbaycanı işğal etməsindən sonrakı dövrə təsadüf edir. Məlumdur ki, Azərbaycanı işğal edən Rusiya burada özünə dayaq yaratmaq məqsədilə İrandan və Türkiyədən ermənilərin kütləvi şəkildə köçürülməsinə başladı. İ.Şopenin verdiyi məlumata görə, çar hökuməti 1828-1831-ci illərdə Naxçıvan diyarına bu ölkələrdən təxminən 12 min erməni köçürmüşdü[16,s.637-638]. Bununla belə, köçürülən ermənilərin çox cüzi bir hissəsi Ordubad şəhərində yerləşdirilmişdi. Yəni də İ.Şopenin verdiyi məlumata görə, həmin dövrdə Ordubad şəhərində yaşayan ermənilərin sayı cəmi 182 nəfər (36 ailə) təşkil edirdi[16,s.637-638]. Sonrakı illərdə də ermənilərin Ordubad şəhərində yerləşdirilməsi prosesi davam etmişdi. Görünür, elə bunun nəticəsi idi ki, XIX əsrin 60-cı illərində Ordubadda yaşayan ermənilərin sayı artıb 345 nəfərə çatmışdı[13,s.51]. Lakin ermənilərin Ordubad şəhərində say artımı heç də davamlı olmadı. Birinci ümumrusiya siyahıyaalmasında verilən məlumata görə, 1897-ci ildə Ordubadda yaşayan ermənilərin sayı azalaraq 284 nəfərə enmişdi. Bu isə şəhərdə yaşayan əhalinin ümumi sayının cəmi 6,16%-ni təşkil edirdi[10,s.82-83].

Rusiya imperiyasının tərkibinə daxil olmaqla əlaqədar Ordubad şəhərində ruslar da yaşamağa başlamışdılar. İlk dövrlərdə onların sayı çox cüzi idi. 1863-cü ilin məlumatına görə, şəhərdə beşi kişi və dördü qadın olmaqla cəmi 9 nəfər rus yaşayırdı[13,s.51]. Lakin XIX əsrin sonlarına doğru onların sayı xeyli artıb 179 nəfərə çatmışdı[10,s.82].

Göründüyü kimi, uzun müddət Azərbaycanın kiçik və orta şəhərləri sırasında olan Ordubad şəhərində əhali artımının sürəti qeyri-bərabər olmuşdur. Yalnız XVI əsrin sonlarından XVIII əsrin əvvəllərinə qədər olan dövrdə şəhərdə əhalinin sayı iki dəfə artmışdı. Sonrakı dövrlərdə, xüsusilə XIX-XX əsrin əvvəllərində şəhərdə əhalinin artım sürəti kəskin şəkildə aşağı düşmüşdü. Bu məsələdə şəhər iqtisadiyyatının ləng inkişaf etməsi, onun əsas sənaye mərkəzlərindən və ticarət yollarından uzaqda yerləşməsi mühüm rol oynamışdı.

Ədəbiyyat

1. Azərbaycan DTA, f.24, siy.1, iş 372
2. Azərbaycan MEA Tarix İnstitutunun Elmi arxivi, iş 8254,
3. Naxçıvan sancağının müfəssəl dəftəri. 9 məhərrəm 1140 (27 avqust 1727). Araşdırma, qeyd və şərhlərin müəllifi N.Məmmədov, Bakı, 2001
4. Ваидова Х. История города Ордубада. Баку, 2007
5. Города Азербайджана в период капитализма. Баку, 1987
6. Григорьев В.Н. Статистическое описание Нахичеванской провинции. СПб., 1833
7. Кавказский календарь на 1904 год. Тифлис, 1903
8. Кавказский календарь на 1915 год. Тифлис, 1914
9. Кавказский календарь на 1917 год. Тифлис, 1916
10. Мурадалиева Э.Б. Города северного Азербайджана во второй половине XIX века. Баку, Изд-во Бакинского Университета, 1991
11. Памятная книжка Эриванской губернии на 1910 год. Эривань, 1909
12. Первая всеобщая перепись населения Российской империи. Эриванская губерния. т. 61-63. СПб., 1904-1905
13. Сборник статистических сведений о Кавказе. т. I, Тифлис, 1869
14. Статистическая таблица Российской империи за 1856 год. СПб., 1858
15. Черноярский Н. Город Ордубат, в промышленном отношении. //Кавказский календарь на 1868 год. Тифлис, 1867
16. Шопен И. Исторический памятник состояния Армянской области в эпоху ее присоединения к Российской империи. СПб., 1852

XVIII-XX ƏSRİN ƏVVƏLLƏRİNDƏ ORDUBAD ŞƏHƏRİNİN ƏHALİSİ

V.A.Muradov

Xülasə

XVI-XVII əsrlərdə xeyli inkişaf edərək Azərbaycanın orta şəhərləri sırasına daxil olan Ordubad şəhərində XVIII-XX əsrin əvvəllərində əhalinin artım sürəti olduqca ləng gedirdi. Böyük ticarət və sənaye mərkəzlərindən, habelə şosse və dəmir yollarından uzaqda yerləşməsi şəhərdə iqtisadi infrastrukturun inkişafına imkan vermir və əhali artımının qarşısını alırdı. Doğma şəhərlərində iş tapıb yaşamaq imkanı olmayan əmək qabiliyyətli ordubadlıların xeyli hissəsi qazanc dalınca xarici ölkələrə və Rusiya imperiyasının böyük şəhərlərinə üz tutmağa məcbur olurdular. Bəzi illərdə kəsbkarlıq məqsədilə şəhəri tərk edənlərin sayı 600 nəfərə çatırdı.

**THE POPULATION OF ORDUBAD CITY IN
THE 18TH AND EARLY 20TH CENTURIES**

**V,A.Muradov
Summary**

Population growth rate was very slow in the 18th and early 20th centuries in Ordubad city that developed into the secondary cities of Azerbaijan during the 16th-17th centuries. Its location far from large commercial and industrial centers, as well as highways and railways prevented the development of economic infrastructure and population growth in the city. A significant part of Ordubad people who could not make living in the city were forced to leave for foreign countries and big cities of the Russian Empire to find a job.

НАСЕЛЕНИЕ ГОРОДА ОРДУБАД В XVIII-НАЧАЛЕ XX ВВ

**В.А.Мурадов
РЕЗЮМЕ**

В XVI-XVII вв. развитый город Ордубад вошел в ряд средних городов Азербайджана. В XVIII - начале XX вв. рост населения в этом городе шел медленно. Город находился на далеком расстоянии от больших торговых и промышленных центров, а также магистральных и железных дорог. А это препятствовало развитию экономической инфраструктуры и росту населения. Ордубадцы, которые не могли найти работу в родном городе, вынуждены были искать ее за пределами страны и в крупных городах Российской империи.

ORDUBAD ŞƏHƏRİNİN SON ORTA ƏSRLƏR DÖVRÜ TARİXİNDƏN

V.A.Muradov

“Azərxaçça” Açıq Səhmdar Cəmiyyəti,
AMEA Naxçıvan Bölməsi
Azərbaycan, Naxçıvan MR, Naxçıvan ş., H.Əliyev pr., 76
e-mail: vidadimuradov@gmail.com

Açar sözlər: Ordubad şəhəri, mənbə, ordu, müfəssəl dəftər, məhəllə, əhali

Keywords: Ordubad city, source, army, detailed book, block, population

Ключевые слова: город Ордурад, источник, армия, подробное описание, квартал, население

Ordubad şəhəri Naxçıvan diyarının öz tarixi görkəmini, demək olar ki, dəyişməz halda müasir dövrimüzədək çatdırmış qədim şəhərlərindən biridir. Əlverişli təbii-coğrafi və iqlim şəraiti, su ehtiyatlarının bolluğu Ordubad şəhərinin yaranmasında mühüm rol oynamış amillər sırasındadır. Şəhərin yerləşdiyi təbii iqlim şəraiti hələ qədim dövrlərdən burada yaşayan insanların təsərrüfat fəaliyyətinin istiqamətlərinin müəyyənləşdirilməsində mühüm rol oynamışdır.

Ordubad şəhərinin yerləşdiyi ərazinin arxeoloji cəhətdən zəif öyrənilməsi onun meydana gəlməsi tarixini dəqiq müəyyənləşdirməyə imkan vermir. Təəssüf ki, yazılı mənbələrdə də şəhərin əsasının qoyulma vaxtı haqqında konkret olaraq heç bir məlumata təsadüf olunmur. Bununla belə, Ordubad şəhərinin yerləşdiyi ərazi çox qədim zamanlardan insanların yaşayış yerinə çevrilmişdi. Arxeoloji qazıntılar nəticəsində sübut olunmuşdur ki, e.ə. III-I minilliklərdə bu ərazilərdə oturaq həyat tərzini keçirmiş əkinçi-maldar tayfalar yaşamışlar[4,s.56-57]. Ordubad şəhərinin yaxınlığında yerləşən Xaraba-Gilan ərazisində aparılmış arxeoloji qazıntılar isə burada antik dövrdən XIV əsrə qədər mövcud olmuş kifayət qədər böyük bir şəhərin mövcud olduğunu sübuta yetirmişdir[8,s.9;11,s.8].

Ordubad şəhərinin adına ilk dəfə VIII əsrdə yaşamış Sebeosun əsərində rast gəlinir. Bu dövrdə ərəb ordusunun Cənubi Qafqaza hücumundan bəhs edən müəllif yazır ki, işğalçı ərəb ordusu Ordubaddan keçərək Ararat vilayətinə getdi [9,s.120]. Sonrakı dövrlərdə, Naxçıvan diyarının digər yaşayış məntəqələri kimi, Ordubad şəhəri də hakimiyyəti Azərbaycanda bərqərar olmuş dövlətlərin - Ərəb xilafətinin, Sacilər və Salarilər dövlətlərinin, Səlcuq imperiyasının, Azərbaycan Atabəyləri, Hülakülər, Cəlairlər, Qaraqoyunlu, Ağqoyunlu və Səfəvilər dövlətlərinin tərkibində olmuşdur. Təəssüf ki, bu dövrə aid mənbələrdə Ordubad şəhərinin adına nadir hallarda rast gəlmək mümkündür. Yalnız Həmdullah Qəzvininin əsərində XIII əsrin sonu-XIV əsrin əvvəllərində Azərbaycanda mövcud olmuş kiçik şəhərlərin sırasında Ordubad şəhərinin də adı çəkilir[6,s.80]. Çox güman ki, Ordubad XVI əsrdə, Naxçıvan diyarının Culfa, Əylis, Qarabağlar və Azad şəhərləri kimi, kiçik şəhər və yaxud böyük qəsəbə statusuna malik idi. Bunu Səfəvi şahlarından I Təhmasibin (1524-1576) və Məhəmməd Xudabəndənin (1578-1587) müxtəlif illərdə verdikləri fərmanlarda Ordubadda dağqa vəzifəsinin olması haqqında olan faktiki material da təsdiq edir[12,sən.12,14,22]. Məlumdur ki, dağqalar ancaq şəhərlərdə və yaxud böyük qəsəbələrdə vergilərin toplanması işinə nəzarət edirdi.

Bir şəhər kimi Ordubadın adına XVII əsrdə baş vermiş siyasi hadisələrlə əlaqədar daha tez-tez təsadüf olunur. Məlumdur ki, həmin əsrin əvvəllərində Naxçıvan diyarı Səfəvi və Osmanlı ordularının döyüş meydanına çevrilmişdi. 1603-cü ilə qədər Osmanlı işğalı altında olan şəhər ciddi dağıntılara məruz qalmış, əhalisi qılıncdan keçirilmişdi.

Elə həmin il Səfəvi ordusunun yaxınlaşması xəbərini eşidən ordubadlılar üsyan qaldıraraq şəhərin böyük hissəsini osmanlı əsgərlərindən təmizləmiş, Şah Abbasın ordusunu bayram təntənəsi ilə qarşılamişdılar. Bir neçə gündən sonra şəhər qalası da işğalçılardan azad edilmişdi. Lakin şəhər əhalisinin uzun sürən bayram şənlikləri nəticəsində sayıqlığını itirməsindən istifadə edən İrəvan hakimi Şərif paşa Ordubada ordu göndərərək onu yenidən ələ keçirdi və əsaslı şəkildə dağıtdı[13,s.66-67]. Bununla belə, osmanlı ordusunun Ordubad şəhərindəki ağalığı uzun sürmədi.

Osmanlı işğalı dövründə şəhərə vurulmuş ciddi ziyan, habelə ordubadlıların şəhərin azad edilməsi uğrunda fəal mübarizə aparması son nəticədə şəhərin gələcək inkişafı üçün müsbət şərait yaratdı. Mənşə etibarlı ilə Ordubaddan olan Şah Abbasın vəziri Hatəm bəy Ordubadi onun qarşısında şəhərin bütün vergi və mükəlləfiyyətlərdən azad edilməsi haqqında məsələ qaldırdı və tezliklə buna nail oldu[2,s.206].

Ümumiyyətlə, Ordubad şəhərinin XVII əsrin əvvəllərindən başlamış yüksəlişində Hatəm bəy Ordubadinin böyük rolu olmuşdur. Nəsrəddin Tusinin nəslindən olan görkəmli dövlət və mədəniyyət xadimi Hatəm bəy Ordubadi özünün dövlətdə yüksək vəzifə tutmasından istifadə edərək doğma şəhərinin tərəqqisi üçün çox böyük işlər görmüşdü. Görünür, onun göstərdiyi himayədarlığın nəticəsi idi ki, I Şah Abbasın böyük qətiyyət və qəddarlıqla həyata keçirdiyi “yandırılmış torpaq” taktikasının və “böyük sürgün” siyasətinin ağır nəticələri Naxçıvan diyarının digər şəhərlərindən fərqli olaraq, Ordubad şəhərindən yan keçmişdi. Hər halda mənbələrdə və tarixi ədəbiyyatda bu haqda məlumatla təsadüf olunmur.

Hatəm bəy Ordubadinin Ordubadı himayə etməsi onun yalnız vergi və mükəlləfiyyətlərdən azad edilməsi ilə bitmədi. 1606-cı ildə Şah Abbasın Ordubadı ziyarət etməsi də, görünür, Hatəm bəyin göstərdiyi canfəşanlığın nəticəsi olmuşdu[13,s.169]. Məhz bu hadisədən sonra Səfəvi şahı Ordubadı soyurqal hüququ ilə Hatəm bəyə bağışlamışdı. Sonuncunun səyi nəticəsində şəhərdə xeyli abadlıq işləri aparılmış, çoxlu sayda ictimai binalar tikilmişdi. Heç də təsadüfi deyil ki, XVII əsrin 30-cu illərində Azərbaycanda olmuş alman səyyahı A.Oleari Ordubadı Naxçıvan diyarının tərəqqi edən şəhərlərindən biri kimi xarakterizə edir[10,s.700].

Ordubad şəhəri XVII əsrin ikinci yarısında da öz inkişafını davam etdirərək Azərbaycanın əhəmiyyətli şəhərlərindən birinə çevrilmişdi. Bu dövrdə şəhərin böyüdüyunü sübut edən bir fakt kimi orada olan qazı vəzifəsinin şeyxülislam vəzifəsi ilə əvəz olunmasını göstərmək olar[7,s.122-123]. Onu da göstərmək lazımdır ki, yüksək rütbəli din xadimi hesab edilən şeyxülislam, əksər hallarda daha əhəmiyyətli və inkişaf etmiş şəhərlərə təyin edilirdi. Bu dövrdə şəhər həm də Azərbaycanın mühüm ticarət mərkəzlərindən birinə çevrilmişdi. Əylisli Zəkəriyyənin verdiyi məlumatlara görə, Ordubad XVII əsrin ikinci yarısında Təbriz, Şamaxı və digər şəhərlərlə sıx ticarət əlaqələri saxlayırdı[7.,s122-123].

XVII əsrin sonu-XVIII əsrin əvvəllərində Naxçıvan şəhərində əhalinin sayı azalmaqda davam etdiyi halda, Ordubadda biz bunun əksini görürük. 1727-ci ildə tərtib edilmiş “Naxçıvan sancağının müfəssəl dəftəri”ndə bu fikri təsdiq edən konkret faktiki materiala rast gəlmək mümkündür. Onu da göstərmək lazımdır ki, göstərilən dəftərdə Ordubad şəhər kimi yox, qəsəbə kimi qeydə alınmışdır[3,s.125]. Göstərilən “Müfəssəl dəftər”lə bağlı bir məsələni diqqətə çatdırmaq vacibdir. Belə ki, dəftərin 2001-ci il nəşrinə ön söz yazmış müəllif burada həm də 1590-cı ildə osmanlı vergi məmurları tərəfindən tərtib edilmiş “İrəvan əyalətinin müfəssəl dəftəri”ndən həm Naxçıvan, həm də Ordubad şəhərləri ilə əlaqədar əldə etdiyi faktiki material da vermişdir[3,s.9-10]. Bu isə tədqiqatçıya Ordubad şəhərinin XVI əsrin sonundakı vəziyyəti ilə XVIII əsrin 20-ci illərindəki vəziyyətini müqayisə edib müəyyən nəticələr çıxarmağa imkan verir. Bu müqayisədən əldə edilən əsas nəticə isə ondan ibarətdir ki, əvvəlki əzəmətini və

böyüklüyünü itirə-itirə gələn Naxçıvan şəhərindən fərqli olaraq, Ordubad şəhəri ləng də olsa inkişaf meylini saxlamışdı. Belə ki, osmanlı vergi məmurları Ordubadda 1590-cı ildə 281 nəfər, 1727-ci ildə isə 598 nəfər vergi ödəyicisi qeydə almışdılar[3,s.10]. Hər vergi ödəyicisinin ailəli olduğunu və hər ailədə orta hesabla 5 nəfərin yaşadığını nəzərdə tutmaq qaydası ilə hesablama aparsaq, onda şəhərdə 1590-cı ildə 1500 nəfərin, 1727-ci ildə isə 3 min nəfərin yaşadığını müəyyən edə bilərik. Göründüyü kimi, təxminən 140 il ərzində Ordubadda yaşayan əhalinin sayı iki dəfə artmışdı.

Türk mənbələrində XVI əsrin sonunda və XVIII əsrin əvvəllərində Ordubad şəhərində mövcud olan məhəllələrin adları və bu məhəllələrdən hər birində yaşayan əhalinin sayı haqqında da xeyli məlumat verilir. Əgər 1590-cı ildə Ordubad şəhərində Mingis, Anbaras, Sərsəhər, Kürdətal (başqa adı "Meydan") və Məhəlleyi əraminə adı ilə 5 məhəllə qeydə alınmışdısa, 1727-ci ildə 4 məhəllə - Mingis, Anbaras, Sərsəhər və İctərəngə məhəllələri qeydə alınmışdı[3,s.10,125-134]. Bununla belə, 1727-ci ildə də Ordubad şəhərində 5 məhəllənin mövcud olması fikrini irəli sürmək olar. Belə ki, "Müfəssəl dəftər"in Ordubad şəhərinə aid olan hissəsinin əvvəlində 77 nəfər vergi ödəyicisinin adı sadalansa da, onların yaşadıkları məhəllənin adı göstərilmişdir[3,s.125-126]. Güman etmək olar ki, bu məhəllə 1590-cı il "İrəvan əyalətinin müfəssəl dəftər"ində "Kürdətal" və yaxud "Məhəlleyi əraminə" adı ilə göstərilmiş məhəllələrdən biri olmuşdur. Onu da göstərmək lazımdır ki, 1727-ci ilin "Müfəssəl dəftəri"ndə Ordubad şəhərində bir nəfər də olsun qeyri-müsəlman qeydə alınmamışdır.

"Müfəssəl dəftər"də verilən məlumatlardan aydın olur ki, Ordubad şəhərinin ən böyük məhəlləsi Sərsəhər məhəlləsi olmuşdur. 1727-ci ildə bu məhəllədə yaşayan 188 nəfər vergi ödəyicisinin adı qeydə alınmışdır[3,s.132]. Ordubad şəhərinin XIX-XX əsrin əvvəlləri tarixini tədqiq etmiş X.Vahidova göstərir ki, bu məhəllə Ordubadçayın sol sahilində yerləşən və Yuxarı Əylis kəndindən başlayıb şəhərin cənub-şərqinə doğru uzanan əsas küçə boyunca yerləşirdi[5,s.33]. XVIII əsrin əvvəllərində "Müfəssəl dəftər"də adı göstərilməyən məhəllədə 77 nəfər, Anbaras məhəlləsində 173 nəfər, Mingis məhəlləsində 105 nəfər, İctərəngə məhəlləsində isə 46 nəfər vergi ödəyicisinin adı qeydə alınmışdı[3,s.125-130].

"Naxçıvan sancağının müfəssəl dəftəri"ndə verilən məlumatlar göstərir ki, əhalisinin sayının azlığına baxmayaraq, Ordubad şəhəri ticarət və sənətkarlığın inkişafı baxımından Naxçıvan şəhərini üstələyirdi. "Müfəssəl dəftər"in tərtib olunduğu dövrdə Ordubad şəhərində 1 böyük bazar, 210 ticarət dükkanı və sənətkar emalatxanası, 5 karvansara, 2 sabunxana, 2 bəzixana və 5 dəyirman fəaliyyət göstərirdi. "Müfəssəl dəftər"in məlumatları bir də onu göstərir ki, Ordubad şəhərinin ən işgüzar məhəllələrindən biri Anbaras məhəlləsi olmuşdur. Şəhərdə yerləşən 5 karvansaradan 3-ü və xeyli sayda dükən və emalatxana məhz bu məhəllədə cəmləşmişdi[3,s.128]. Təəssüf ki, göstərilən mənbədə Ordubadın sənətkar emalatxanalarında istehsal edilən məhsulların, bazar və dükanlarda satılan malların həcmi və çeşidi barədə heç bir məlumat verilmir.

Ordubadın tarixən bağlar şəhəri olması fikrini "Naxçıvan sancağının müfəssəl dəftəri"ndə verilən statistik məlumatlar da təsdiq edir. Həmin məlumatlardan aydın olur ki, XVIII əsrin əvvəllərində bu şəhərdə yaşayan əhali ticarət və sənətkarlıqla yanaşı, üzümçülük və bağçılıqla da məşğul olmuşdur. Güman etmək olar ki, bu fəaliyyət sahələri, xüsusilə üzümçülük ordubadlıların əsas gəlir mənbələrindən birini təşkil edirdi. Təkcə o faktı göstərmək kifayətdir ki, türk vergi orqanları Ordubad şəhərində hər birinin sahəsi 1 qitə olan 103 üzüm bağı qeydə almışdılar. Bu bağlardan 15-i adı göstərilməyən məhəllədə, 27-si Anbaras məhəlləsində, 17-si Mingis məhəlləsində, 29-u Sərsəhər məhəlləsində, 15-i isə İctərəngə məhəlləsində yerləşirdi[3,s.125-133]. Ordubad əhalisi,

məhdud şəkildə də olsa, arpa, buğda, darı kimi dənli bitkilərin əkilib-becərilməsi ilə də məşğul olurdu.

Osmanlı işğal rejimi başa çatdıqdan sonra Ordubad şəhəri əvvəlcə Nadir şah Əfşarın yaratdığı imperiyanın, 1747-ci ildən sonra isə müstəqil Naxçıvan xanlığının tərkibində olmuşdur. Təəssüf ki, təxminən 100 il davam etmiş bu dövr ərzində Ordubad şəhərinin vəziyyəti haqqında mənbələrdə, demək olar ki, heç bir məlumata rast gəlmək mümkün deyildir. Buna baxmayaraq, tam inamla söyləmək olar ki, 1735-ci ildə sona çatmış osmanlı işğal rejimindən 1828-ci ildə başlanmış rus müstəmləkə dövrünə qədər keçən bu müddət ərzində Ordubad şəhərinin vəziyyətində elə bir ciddi dəyişiklik baş verməmişdi. Bunu orta əsrlər dövrünün sonlarında, rus işğal reliminin başlanğıcında rus məmurlarının tərtib etdikləri arxiv sənədlərində verilən məlumatlar da təsdiq edir. Həmin sənədlərdən birində verilən məlumatdan aydın olur ki, bu dövrdə Ordubadda 3444 nəfər əhali yaşayırdı[1,v.6-7]. Bu məlumatı “Naxçıvan sancağının müfəssəl dəftəri”ndə verilən məlumatla müqayisə etdikdə, təxminən 100 il ərzində şəhərdə əhalinin sayının 444 nəfər artdığını müəyyənləşdirmək mümkündür..

Əldə olan mənbələrin əksəriyyətində Ordubad şəhəri xanlıqlar dövründə və Rusiya müstəmləkə dövrünün başlanğıcında olduqca mənzərəli və abad bir şəhər kimi təqdim edilir. Həm də bu mənbələrdə Ordubadın istər xanlıqlar dövründə mütəmadi xarakter daşıyan daxili çəkişmələrin, istərsə də Rusiya-İran müharibələrinin gedişində hər hansı bir ciddi dağıntıya məruz qalması haqqında məlumat verilmir. İkinci Rusiya-İran müharibəsinin sona çatmasından cəmi 4 il sonra tərtib edilmiş kameral təsvirlərdən birində Ordubad haqqında verilmiş məlumat da bunu təsdiq edir: “Ordubad şəhəri çeşidli görkəmə malikdir. İrəvan və Naxçıvandan daha ürəkaçandır. Burada xarabalıqlar demək olar ki, yoxdur, bütün Asiya şəhərlərində olduğu kimi, burada da küçələr əyri-üyrü olsalar da, içərilərində yaşıl bağlar görünən... hasarlar və tikililər hesabına fasiləsiz uzanırlar. Hər addımbaşı (olan) su ətrafa sərinlik yayır və həyətin çoxunda fantana çevrilir”[1,v.5-6]. Şəhərin xarici görkəmi çiçəklənən bağı xatırladırdı. Zəngin bitki örtüyü arasında düzqamətli çoxillik çinarlar, irihəcmli tut və qoz ağacları şəhərə xüsusi gözəllik verirdi.

Ədəbiyyat

1. Azərb.DTA, f.24, siy.1, iş 372
2. Musəvi T.M. Orta əsr Azərbaycan tarixinə dair farsdilli sənədlər. XVI-XVIII əsrlər, Bakı, 1977
3. Naxçıvan sancağının müfəssəl dəftəri. 9 məhərrəm 1140 (27 avqust 1727). Araşdırma, qeyd və şərhlərin müəllifi Hüsəməddin Məmmədov (Qaramanlı), Bakı, 2001
4. Алиев В. Археологические исследования в Нахичеванской АССР. //Нахичеванская АССР, Баку, 1975
5. Вайдова Х. История города Ордубада. Баку, 2007
6. Гейдаров М.Х. Города и городское ремесло Азербайджана XIII-XVII вв. Баку, 1982
7. Дневник Закария Акулисского, Ереван, 1939
8. Ибрагимов Б.И. Средневековый город Хараба-Гилан. АКД, М., 1985
9. История императора Ираклия. Сочинения епископа Себеоса, писателя VII столетия. (Пер. К.Н. Патканова). СПб., 1862
10. Олеарий Адам. Подробное описание путешествия Голштинского посольства в Московию и Персию в 1633, 1636 и 1639 годах. Составлено секретарем посольства Адамом Олеарием. (Пер. с немецкого П.Барсов). М., 1870

11. Пашаев А. Город Ордубад в XIX-начале XX вв. Баку, 1998
12. Персидские документы Матенадарана (составил А.Д.Папазян), вып. I (XV-XVI вв.), Ереван, 1956
13. Рахмани А.А. Азербайджан в конце XVI и в XVIII веке. Баку, 1981

FROM THE LATE MIDDLE AGES HISTORY OF ORDUBAD CITY

V.A.Muradov
Summary

Although Ordubad city has ancient history, its growth began in the late medieval period. HatembeyOrdubadi particularly served in the development of Ordubad city. Sources from the late 17th century characterize Ordubad as a fast growing and prosperous. Compared to the late 16th century, the population of Ordubad city increased twofold and reached three thousand in the early 18th century; thus, it turned into one of the important trade and craftsmanship centers of Nakhchivan district. The conflicts emerging among khanates and Russian-Iran wars during the second half of the 18th century and early 19th century did not cause any damage to Ordubad city.

ИЗ ИСТОРИИ ГОРОДА ОРДУБАД В СРЕДНИХ ВЕКАХ

В.А.Мурадов
Резюме

Развитие древнего города Ордубад начинается в средних веках. В этом вопросе значимая роль принадлежит Хатам бей Ордубади. Источники XVII века характеризуют Ордубад как процветающий и быстро развивающийся город. В сравнении с концом XVI века, в начале XVIII века население Ордубада возросло вдвое и составило 3 тысячи человек. Ордубад был важным центром торговли и ремесленничества Нахчыванского региона. Войны, которые азербайджанские ханства вели между собой, а также русско-иранская война во второй половине XVIII – начале XIX вв. не нанесли серьезный ущерб городу Ордубад.

**İŞGƏNCƏNİN QARŞISININ ALINMASI ÜZRƏ AVROPA
KOMİTƏSİNİN STANDARTLARI**

P.Məmmədov

Azərbaycan Milli Elmlər Akademiyası

Bakı, H.Cavid. 115

e-mail: parviz_mamamlov@mail.ru

Key words: torture, inhuman or degrading treatment or punishment, European Committee for the Prevention of Torture, CPT standards

Ключевые слова: пытки, бесчеловечное или унижающее достоинство обращение или наказание, Европейский комитет по предупреждению пыток, стандарты ЕКПП

İnsanların öz iradəsi ilə tərک edə bilmədikləri yerlərdə müntəzəm monitoring aparmaq səlahiyyəti olan müstəqil mexanizmlərin təsis edilməsi işgəncənin və digər pis rəftarın qarşısının alınması istiqamətində ən səmərəli vasitələrdən biri kimi dəyərləndirilir. Bu cür monitoring həm beynəlxalq, həm də milli səviyyədə həyata keçirilməlidir. Hazırda mövcud olan preventiv xarakterli beynəlxalq mexanizmlərdən biri BMT sistemində (İşgəncə və digər qəddar, qeyri-insani və ya ləyaqəti alçaldan rəftar və ya cəza əleyhinə BMT Konvensiyasının 2006-cı ildə qüvvəyə minmiş Fakültativ Protokolu əsasında yaradılmış İşgəncənin qarşısının alınması üzrə Alt komitə – SPT), digəri isə Avropa Şurası çərçivəsində (İşgəncənin və qeyri-insani və ya ləyaqəti alçaldan rəftarın və ya cəzanın qarşısının alınması haqqında 1987-cil il Avropa Konvensiyası əsasında təsis olunmuş İşgəncənin qarşısının alınması üzrə Avropa Komitəsi – CPT) fəaliyyət göstərir [1, s. 175-176].

CPT insan hüquqları sahəsində beynəlxalq nəzarət sistemində nadir xüsusiyyətlərə malik hüquq müdafiə mexanizmidir. Suveren dövlətlərin ərazisində onların razılığı olmadan qapalı müəssisələrdə yoxlamalar keçirmək səlahiyyətinə malik olan bu regional qurumun təsis edilməsini müəyyən mənada müasir beynəlxalq hüquq qaydasında inqilabi hadisə kimi səciyyələndirmək olar. Komitənin yaradılmasında əsas məqsəd artıq baş vermiş işgəncə və qeyri-insani və ya ləyaqəti alçaldan rəftar və ya cəza faktları ilə mübarizə aparmaq deyil, bu kimi halların qarşısını almaqdan, həmin hallara gətirib çıxara biləcək səbəb və şəraiti müəyyənləşdirməkdən və dövlətlərə bu istiqamətdə tövsiyələr verməkdən ibarətdir. Komitə Avropa Şurasına üzv olan 47 dövlətdə hakimiyyət orqanının qərarına əsasən saxlandıqları yerləri öz iradəsi ilə tərک edə bilməyən insanlarla necə rəftar olunduğunu və onların saxlanma şəraitini qiymətləndirmək məqsədi ilə həmin yerlərə – polis məntəqələrinə, penitensiar müəssisələrə, hərbi hissələrdəki müvəqqəti saxlama yerlərinə, psixiatriya müəssisələrinə, əcnəbilər üçün saxlama mərkəzlərinə və başqa bu kimi müəssisələrə planlı və plandankənar səfərlər təşkil edir. Qeyd etmək lazımdır ki, qapalı yerlərə müstəqil beynəlxalq qurumun baş çəkə bilməsi faktının özü, şübhəsiz ki, qabaqlayıcı rol oynayır [2, s. 199-209].

CPT kifayət qədər geniş səlahiyyətlərə malik olan bir qurumdur. Komitə həyata keçirdiyi fəaliyyətə, qazandığı uğurlara və dövlətlərlə yüksək əməkdaşlıq səviyyəsinə görə bu gün dünyada işgəncənin və qeyri-insani və ya ləyaqəti alçaldan rəftarın və ya cəzanın qarşısının alınması sahəsində ən səmərəli mexanizm sayılır.

Azərbaycan Respublikasının Milli Məclisi CPT Konvensiyasını 2001-ci il dekabrın 25-də ratifikasiya etmişdir.

Qeyd edək ki, dövlətlərə ünvanlanan tövsiyələrlə yanaşı, Komitə habelə azadlıqdan məhrum edilmiş şəxslərlə rəftara dair ümumi standartlar da işləyib hazırlamışdır. Beləliklə, CPT monitorinq qurumu olmaqla yanaşı, həm də standartlar müəyyən edən orqan kimi də fəaliyyətə göstərir.

Bu məqalədə CPT-nin standartlarının təbiəti və xüsusiyyətlərinin araşdırılmasına cəhd edilmişdir.

“Standart” nəzərdən keçirdiyimiz kontekstdə “norma”, “nümunə”, “arzu olunan keyfiyyət səviyyəsi” kimi başa düşülür. Azadlıqdan məhrum etmə ilə bağlı standartlardan danışarkən biz həbsdə olanların yaşayışının arzu olunan səviyyəsini, məqbul maddi şəraiti, həmin şəxslərə onların qanuni maraqlarına və ehtiyaclarına cavab verən qayğının göstərilməsini, onlar üçün yaradılmalı olan adekvat saxlanma rejimini nəzərdə tuturuq. Şübhəsiz ki, burada azadlıqdan məhrum etmənin təbiətinə və məqsədlərinə uyğun olan, həbs yerlərinin təşkili və fəaliyyəti, eləcə də həmin yerlərdə təhlükəsizliyin və qaydaqanunun təmin edilməsi üçün zəruri hesab edilən məhdudiyətlərin qoyulmasını nəzərdən qaçırmamalıyıq.

“Standartlar” dedikdə, həm də fiziki və psixi xarakterə malik bütün mümkün sui-istifadələrə qarşı müvafiq təminatlar, habelə azadlıqdan məhrum etmənin zərərli təsirlərini minimuma endirmək üçün görülməli olan bütün mümkün tədbirlər başa düşülür.

Bir sıra fundamental standartlar (məsələn, işgəncənin və digər qeyri-insani və ya ləyaqəti alçaldan rəftarın və ya cəzanın mütləq qaydada qadağan edilməsi; məhbusların ləyaqətinə hörmət edilməsi; normal həyat səviyyəsi hüququ) universal və regional sazişlərdə, milli konstitusiyalarda və qanunlarda təsbit olunmuş və müvafiq məhkəmələrin presedent hüququnda öz əksini tapmışdır. Bu standartlar həmişə və hər bir kəsə münasibətdə, insanların öz iradəsi ilə tərkdə bilmədikləri bütün yerlərdə tətbiq olunmalıdır [3, s. 547].

Məsələn, Mülki və siyasi hüquqlar haqqında Beynəlxalq Paktın 7-ci maddəsində deyilir: “Heç kəs işgəncəyə və ya qəddar, qeyri-insani və ya ləyaqəti alçaldan rəftara və ya cəzaya məruz qalmamalıdır”. Paktın 10-cu maddəsinin 1-ci bəndində göstərilir ki, “azadlıqdan məhrum edilmiş bütün şəxslərlə humanistcəsinə və insan şəxsiyyətinin ləyaqətinə hörmət edilməklə rəftar olunmalıdır”. İşgəncənin və pis rəftarın digər formalarının mütləq qaydada qadağan edilməsi və dövlətlərin heç bir halda bu öhdəlikdən geri çəkilə bilməməsi dəfələrlə BMT-nin İnsan Hüquqları Komitəsinin, İnsan hüquqarı üzrə Avropa Məhkəməsinin və İnsan hüquqarı üzrə Amerika Məhkəməsinin qərarlarında birmənalı və qəti olaraq təsdiqlənmişdir.

Beynəlxalq təşkilatlar çərçivəsində, müxtəlif qurumlar tərəfindən qəbul olunmuş, “yumşaq hüquq” adlandırılan sənədlərdə daha detallaşdırılmış standartlar əks etdirilmişdir. Bu standartlar həbsdə olan şəxslərlə insani rəftar olunması prinsipinə söykənir və həbs yerlərinin əməkdaşlarının göstərilən şəxslərlə necə rəftar etmələrini, həmin şəxslərin saxlanma şəraitini və rejimini, yaxınları ilə ünsiyyətdə olmaq qaydalarını, hansı qaydada tibbi xidmətlə təmin olunmalarını və digər məsələləri detalları ilə müəyyən edir. Sözügedən sənədlər sırasında aşağıdakıları xüsusilə qeyd etmək lazımdır: Məhbuslarla rəftarın standart minimal qaydaları; Həbsdə olan və ya azadlıqdan məhrum edilmiş bütün şəxslərin müdafiəsinin prinsipləri; Məhbuslarla rəftarın əsas

prinsipləri; Yetkinlik yaşına çatmayan şəxslərə münasibətdə ədalət mühakiməsinin həyata keçirilməsinin standart minimal qaydaları (“Pekin qaydaları”). Sadaladığımız bu sənədlər BMT çərçivəsində qəbul olunmuşdur.

Qeyd edək ki, bu sənədlərdən ən mühümü 1957-ci ildə qəbul edilmiş Məhbuslarla rəftarın standart minimal qaydalarıdır. Həmin sənəd üzərində son illər ərzində ciddi iş getmiş və nəticədə sənədin mətninə xeyli sayda dəyişikliklər daxil edilmişdir. “Nelson Mandela qaydaları” adlandırılan bu yeniləşdirilmiş sənəd BMT-nin Baş Assambleyası tərəfindən 2015-ci il dekabrın 17-də yekdilliklə qəbul olunmuşdur. Sənəddə edilmiş dəyişikliklər aşağıdakı məsələləri əhatə edir: 1) məhbusların ləyaqətinə hörmət bəslənilməsi; 2) tibbi xidmətlər; 3) intizam tədbirləri və sanksiyaları; 4) həbs zamanı baş verən ölüm və işgəncə hallarının araşdırılması; 5) müdafiyyə ehtiyacı olan qrupların (məsələn, uşaqların) mühafizəsi; 6) hüquqi müdafiədən istifadə edilməsi; 7) şikayətlər və müstəqil yoxlamalar; 8) həbsxana əməkdaşları üçün təlimlərin keçirilməsi [4].

Nəzərdən keçirdiyimiz sahədə ən müfəssəl standartlar məcmusu CPT tərəfindən işlənib hazırlanmışdır. Yuxarıda qeyd etdiyimiz kimi, CPT monitorinq qurumu olmaqla yanaşı, həm də “normayaradıcı”, standartlar müəyyənləşdirən qurum kimi tanınır. Doğrudur, CPT-nin bu funksiyası birbaşa Konvensiyada təsbit olunmamışdır. CPT-nin Konvensiyası Komitənin mandatını həyata keçirərkən tətbiq etməli olduğu standartlar müəyyən etmir. Yalnız Konvensiyanın 10-cu maddəsinin 1-ci hissəsində deyilir ki, CPT səfər zamanı aşkara çıxardığı faktlar barədə məruzə hazırlamalıdır və bu məruzə “onun zəruri hesab etdiyi hər hansı tövsiyələri əks etdirə bilər”. Həmin müddədə daha sonra göstərilir ki, zəruri hesab etdiyi halda Komitə azadlıqdan məhrum olunmuş şəxslərin müdafiəsini yaxşılaşdırmaq üçün təkliflər etmək məqsədi ilə iştirakçı dövlətlə məsləhətləşmələr apara bilər.

Konvensiya müvafiq standartları müəyyənləşdirməyi Komitənin öhdəsinə buraxmışdır. Monitorinq fəaliyyəti nəticəsində aşkara çıxardığı faktlara reaksiya olaraq CPT-nin etdiyi tövsiyələr eyni hallara dəfələrlə tətbiq olunaraq bir növ standartla çevrilir. İnsanların öz iradəsi ilə tərk edə bilmədikləri müxtəlif yerlərdə üzləşdiyi konkret vəziyyəti qiymətləndirərkən və konkret tövsiyələr irəli sürərkən CPT müxtəlif beynəlxalq aktlara, məsələn, İnsan hüquqları haqqında Avropa Konvensiyasına və Strasburq Məhkəməsinin presedent hüququna, Mülki və siyasi hüquqlar haqqında Beynəlxalq Pakta, Avropa penitensiar qaydalarına, Məhbuslarla rəftara dair BMT-nin standart minimal qaydalarına istinad edir. Lakin normativ materialın çoxluğuna baxmayaraq, CPT konkret situasiyaları dəyərləndirərkən çətinlik hiss etmiş və buna görə də səfərləri barədə məruzələr tərtib edərkən öz standartlarını və dəyərləndirmə meyarlarını işləyib hazırlamışdır – bunları müəyyən mənada “presedent hüququ” adlandırmaq olar [5, s. 158-179].

CPT-nin standartları ən müxtəlif aspektləri əhatə edir: həbs yerlərində maddi şərait (kameranın ölçüləri; işıqlandırma; ventilyasiya; gigiyena; sanitariya qurğuları; məhbusların qidalanması; bir yerdən başqa yerə aparılması və s.); tibbi xidmətlər (tibbi işçilərin sayı; onların ixtisas dərəcəsi; xəstələrin müalicəsi və s.); sosial şərait (iş; istirahət; xarici aləmlə əlaqələr; məhbuslara baş çəkilməsi; nəzarətçi heyətin sayı; məhbuslarla nəzarətçilərin qarşılıqlı münasibətləri və s.); prosessual təminatlar (tutulma

və ya həbsdə alma zamanı təminatlar; dindirmə prosedurları; həkimin yanına buraxılma; intizam prosedurları; şikayət və yoxlama prosedurları və s.); nəzarətçilərin rəftarı və təlim keçməsi (yolverilməz rəftarın qadağan olunması; gücün proporsional tətbiqi; nəzarətçilərin səlahiyyətləri və s.).

CPT-nin standartlarının, belə demək mümkünsə, “məcəllələşdirilməsi və mütərəqqi inkişafı”, əsas etibarilə, onun hər il qəbul etdiyi məruzələrində (“illik məruzələr” və ya “ümumi məruzələr”) həyata keçirilir. Hər hansı sahəyə (məsələn, şəxslərin polis məntəqələrində və ya psixiatriya müəssisələrində saxlanması) və ya şəxslər kateqoriyasına (ömürlük azadlıqdan məhrum etmə cəzasına məhkum olunanlar, məhbus qadınlar, qanunsuz miqrantlar və s.) aid Komitənin ölkələrə etdikləri səfərlərin nəticəsi olaraq bir növ “presedent” kimi müəyyənləşdirdiyi və inkişaf etdirdiyi standartlar toplanır və illik məruzələrin “maddi bölmə” adlanan ayrıca bölməsində əks etdirilir.

Polisdə saxlama, məhbuslarla və məhkumlarla rəftar və onların saxlanma şəraiti CPT-nin standartlar müəyyənləşdirdiyi ilk sahələr olmuşdur. Sonrakı illik məruzələrdə bu kimi sahələrdə də standartlar müəyyənləşdirilmiş oldu: əcnəbi vətəndaşların miqrasiya qanunvericiliyinə uyğun olaraq həbsdə saxlanması; şəxslərin qeyri-könüllü psixiatriya müəssisələrinə yerləşdirilməsi; azadlıqdan məhrum edilmiş yetkinlik yaşına çatmayan şəxslər; azadlıqdan məhrum edilmiş qadınlar; əcnəbi vətəndaşların hava ilə deportasiya olunması; cəzasızlığa qarşı mübarizə; psixiatriya müəssisələrində istifadə olunan məhdudlaşdırıcı vasitələr; elektroşok silahları; vəkilə müraciət hüququ və məhbusların təkadamlıq kameralarda saxlanması; milli preventiv mexanizmlər; pis rəftarla bağlı tibbi sübutların sənədləşdirilməsi və məruzə edilməsi; ömürlük həbs cəzasına məhkum edilmiş şəxslərin vəziyyəti.

Bir sıra məsələlərə sonrakı illik məruzələrdə CPT-nin yeni “presedentləri” nəzərə alınmaqla yenidən baxılmış və müvafiq standartlar təkmilləşdirilmişdir. Məsələn, polis həbsinə dair standartlar ilk dəfə 2-ci illik məruzədə dərc olunmuşdu və sonralar 6-cı və 12-ci illik məruzələrdə bu standartlar inkişaf etdirildi. Məhbus və məhkumlarla bağlı 2-ci illik məruzədə əks olunmuş standartlar yeni məsələlər daxil edilməklə 3-cü (həbsxanalarda tibbi xidmət), 7-ci (həbsxanalarda məhbus sıxlığı), 11-ci (ömürlük və uzun müddətə azadlıqdan məhrum etmə cəzasına məhkum olunmuş şəxslər) və 21-ci (məhbusların təkadamlıq kameralarda saxlanması) illik məruzələrdə genişləndirildi. Azadlıqdan məhrum edilmiş qanunsuz miqrantlarla bağlı təminatlar 19-cu illik məruzədə, həbsdə olan yetkinlik yaşına çatmayan şəxslərlə bağlı standartlar 24-cü illik məruzədə daha da inkişaf etdirilmişdir.

Hesab edirik ki, yuxarıda adı çəkilən məsələlərdən birini bir qədər ətraflı şərh etməklə biz CPT-nin standartlarının vaxt keçdikcə necə inkişaf etdirilməsini və təkmilləşdirilməsini görə bilərik.

Yuxarıda qeyd etdik ki, CPT-nin 24-cü illik məruzəsində həbsdə olan yetkinlik yaşına çatmayan şəxslərlə bağlı yeni standartlar öz əksini tapmışdır [6]. Məsələn, CPT hesab edir ki, cinayət törətməkdə şübhəli bilinən yetkinlik yaşına çatmayan şəxs vəkilin və etibar etdiyi şəxsin (valideyinin, qanuni nümayəndəsinin və s.) iştirakı olmadan polis tərəfindən dindirilə bilməz və ya ondan şübhəli bilindiği cinayət əməlinə aid hər hansı sənədi və ifadəni imzalamaq tələb edilə bilməz. CPT müəyyən etmişdir ki, polis bölməsinə gətirilən yetkinlik yaşına çatmayan şəxsə dərhal onun əsas hüquqlarının əks

olunduğu məlumat vərəqi təqdim olunmalıdır; bu cür məlumat vərəqləri müxtəlif dillərdə mövcud olmalıdır və məlumat sadə və aydın dildə yazılmalıdır; yetkinlik yaşına çatmayan şəxsin bu məlumatı tam başa düşməsinə xüsusi diqqət yetirilməlidir.

CPT belə bir yeni standart da müəyyən etmişdir ki, yetkinlik yaşına çatmayan şəxslər, bir qayda olaraq, polis və ya digər hüquq mühafizə orqanında 24 saatdan artıq saxlanıla bilməz. Komitə hesab etmişdir ki, yetkinlik yaşına çatmayan şəxslərin törətdikləri cinayət əməlləri üzrə ixtisaslaşan polis əməkdaşları xüsusi təlim keçməlidirlər.

Komitə 24-cü illik məruzəsinə belə bir standart daxil etmişdir ki, yetkinlik yaşına çatmayan məhbuslar müəyyən hallarda yaşlı məhbuslarla birlikdə kameradan kənar fəaliyyətdə (gündəlik gəzintidə olmaq, işləmək, təhsil almaq və s.) iştirak edə bilirlər, lakin bir şərtlə ki, bu, müəssisə əməkdaşlarının ciddi nəzarəti altında olmalıdır. Komitənin fikrincə, yetkinlik yaşına çatmayan məhbusların baraklarda saxlanılmasına yol verilməməlidir, çünki bu halda həmin şəxslər daha çox zorakılıq və istismar riskinə məruz qalmış olurlar.

CPT qeyd etmişdir ki, yetkinlik yaşına çatmayan məhbuslara öz şəxsi paltarlarını geyməyə icazə verilməlidir. Uyğun paltarları olmayan şəxslər müəssisə tərəfindən mülki paltarla təchiz edilməlidirlər.

CPT müəyyən etmişdir ki, penitensiar müəssisəyə qəbul edilən hər bir yetkinlik yaşına çatmayan məhbus üçün fərdi plan tərtib olunmalıdır; bu planda məqsədlər müəyyənləşdirilməli və həmin məqsədlərə hansı müddətlərdə və hansı vasitələrlə nail olunacağı konkret göstərilməlidir. Belə bir planın olması yetkinlik yaşına çatmayan məhbuslara penitensiar mərkəzdə olduqları vaxtı daha səmərəli keçirmələrinə və cəmiyyətə yenidən inteqrasiya olunmaq üçün bu müddətdə müvafiq bacarıq və vərdişlər əldə etmələrinə imkan yaratmalıdır.

24-cü illik məruzəsində CPT belə bir yeni standart da müəyyənləşdirmişdir ki, sosial inteqrasiya məqsədi ilə yetkinlik yaşına çatmayan məhkumlara müntəzəm surətdə məzuniyyət verilməlidir. CPT həbsdə olan yetkinlik yaşına çatmayan şəxslərin öz ailələri və digər şəxslərlə mütəmadi görüşlərinin təşkil edilməsinin vacibliyini xüsusi olaraq vurğulamışdır. Komitənin fikrincə, bu kateqoriyadan olan şəxslər hər həftə bir saatdan çox olmaqla görüş keçirə bilməlidirlər.

CPT-nin 24-cü illik məruzəsinə daxil etdiyi yeni standartlardan biri də ondan ibarətdir ki, yetkinlik yaşına çatmayan məhbusun bir müəssisədən başqa bir müəssisəyə köçürülməsi, onun barəsində tətbiq olunan intizam sanksiyaları və təhlükəsizlik tədbirləri haqqında, habelə hər hansı xəstəliyə, zədəyə və ölüm faktına aid məlumatlar təxirə salınmadan həmin şəxsin valideynlərinə və ya qanuni nümayəndəsinə təqdim olunmalıdır.

Yaxşı başa düşüləndir ki, CPT-nin standartlarının əsasında işgəncənin və qeyri-insani və ya ləyaqəti alçaldan rəftarın və ya cəzanın qarşısının alınması dayanır. Məhz buna görə, yəni pis rəftarın qarşısını almağa yönəldiyinə görə CPT-nin standartları İnsan hüquqları haqqında Avropa Konvensiyasının 3-cü maddəsinin tətbiqi ilə bağlı İnsan hüquqları üzrə Avropa Məhkəməsinin müəyyənləşdirdiyi hüquqi standartlardan olduqca geniş və müfəssəldir.

Birinci növbədə bu, CPT-nin önləyici xarakter daşıyan mandatı ilə bağlıdır. CPT işgəncəyə və digər yolverilməz rəftara apara bilən bütün mümkün səbəbləri və şəraiti

aradan qaldırmağa çalışmalıdır. Belə ki, hər hansı fakt və ya situasiya özü-özlüyündə İnsan hüquqları haqqında Avropa Konvensiyasının 3-cü maddəsini pozmaya da bilər, amma bu fakt və ya situasiya CPT-nin nəzərindən qaçmayacaq, ona görə ki, Komitənin fikrincə, burada pis rəftara gətirib çıxara bilmə ehtimalı ola bilər. Bir misal göstərək. 300 məhbusun qaldığı bir müəssisədə cəmisi bir tibb bacısının çalışması özü-özlüyündə qeyri-insani və ya ləyaqəti alçaldan rəftar kimi tövsif edilə bilməz. Lakin CPT bu faktı çatışmazlıq kimi səciyyələndirəcək və dövlətdən təcili olaraq əlavə tibb bacılarının işə götürülməsini tələb edəcəkdir. Çünki 300 məhbusa cəmisi bir tibb bacısının və ya feldşerin tibbi xidmət göstərməsi CPT-nin standartına uyğun deyildir.

İkincisi isə, Komitənin başlıca məqsədi azadlıqdan məhrum edilmiş şəxslərin vəziyyətini dövlətləri mühakimə etmək yolu ilə deyil, onlarla dialoq və əməkdaşlıq qurmaqla yaxşılaşdırmağa nail olmaqdan ibarətdir. Bununla belə, qeyd etdiyimiz kimi, CPT-nin müəyyənləşdirdiyi standartlar hüquqi cəhətdən məcburi deyildir, tövsiyə xarakterlidir.

Onu da əlavə edək ki, CPT-nin standartları həm də azadlıqdan məhrumetmə ilə bağlı olan universal sənədlərdən, məsələn, yuxarıda adını çəkdiyimiz Məhbuslarla rəftara dair BMT-nin standart minimal qaydalarından (“Nelson Mandela qaydaları”ndan) və Avropa penitensiar qaydalarından daha təfərrüatlı və daha detallaşdırılmışdır. Səbəb ondan ibarətdir ki, CPT-nin standartları statik deyil, dinamik xarakter daşıyır. Adı çəkilən iki sənəd dövlətlərin nümayəndələri arasında danışıqların məhsuludur və həmin danışıqlar bitəndən sonra onlar bu müddələrin tətbiqində və inkişaf etdirilməsində heç bir rol oynamayıblar. Bundan fərqli olaraq, CPT-nin üzvləri daim həbs yerlərindəki reallıqlarla üz-üzədirlər və bütün bu gördükləri barəsində şərh vermək və dəyərləndirmələr aparmaq onların CPT Konvensiyasından irəli gələn vəzifəsidir.

Yuxarıda qeyd etdik ki, CPT-nin müəyyənləşdirdiyi standartlar onun illik məruzələrində “maddi” bölmələr kimi öz əksini tapır və sonradan həmin bölmələr ayrıca “CPT-nin standartları” adlanan toplu kimi dərc olunur və daim yenilənir [7]. CPT-nin standartları həm də məxfi qaydada, yalnız daxili istifadə üçün sistemləşdirilir. Bu işlə Komitənin üzvlərindən təşkil olunmuş xüsusi işçi qrupu – 7-10 üzvdən ibarət Yurisprudensiya qrupu məşğul olur. Bu qrup CPT-nin monitoring səfərləri zamanı etdiyi tövsiyələrdə və Komitənin illik məruzələrində öz əksini tapmış standartları ayrı-ayrı sahələr və məsələlər üzrə sistemləşdirir. Müntəzəm qaydada bu toplu yenilənir və Komitənin üzvlərinə paylanılır. Toplunun ictimaiyyət üçün açıq olmamasına əsas səbəb odur ki, buraya həm də dərc edilməmiş məruzələrdə öz əksini tapmış standartlar daxil edilir.

Vacib bir məqamı qeyd etmək lazımdır ki, CPT öz standartlarını inkişaf səviyyəsindən asılı olmayaraq bütün ölkələrə bərabər şəkildə tətbiq edir. 1990-cı illərin əvvəllərində Mərkəzi və Şərqi Avropa ölkələrinə səfərlər etməyə başlayarkən CPT belə bir qəti mövqe ortaya qoydu ki, o dövrə qədər Qərbi Avropa ölkələrinə səfərlər zamanı işləyib hazırladığı standartlar bütün Avropaya şamil olunur.

CPT-nin standartlarının müvafiq sahələrdə digər beynəlxalq sənədlərin, xüsusən Avropa penitensiar qaydalarının hazırlanmasında, İnsan hüquqları üzrə Avropa Məhkəməsinin presedent hüququnda, eləcə də milli qanunvericilikdə rolu xüsusi qeyd olunmalıdır. İnsan hüquqları üzrə Avropa Məhkəməsi 300-dən artıq qərarında CPT-nin

məruzələrinə və tövsiyələrinə istinad etmişdir. Bir çox qərarlarında Strasburq Məhkəməsi CPT-nin standartlarından birbaşa istifadə etmiş və bununla da özü-özlüyündə tövsiyə xarakteri daşıyan bu standartlara faktik olaraq məcburi hüquqi qüvvə vermişdir.

Ədəbiyyat

1. Birk M. Torture prevention in the EU: many actors, few outcomes? //European yearbook on human rights, vol. 1, 2015, pp. 175-188.
2. Kicker R. The Council of Europe Committee for the Prevention of Torture (CPT) //European Yearbook on Human Rights (Eds. W. Benedek, W. Karl, A. Mihr and M. Nowak), Berlin: Berliner Wissenschafts-Verlag, 2009, pp. 199-209.
3. Mutua M. Standard-setting in human rights: critique and prognosis //Human Rights Quarterly, 2007, vol. 29, No. 3, pp. 547-630.
4. Standard Minimum Rules for the Treatment of Prisoners (adopted by the First United Nations Congress on the Prevention of Crime and the Treatment of Offenders, held at Geneva in 1955, and approved by the Economic and Social Council by its resolutions 663 C (XXIV) of 31 July 1957 and 2076 (LXII) of 13 May 1977); <http://www.ohchr.org/Documents/ProfessionalInterest/treatmentprisoners.pdf>
5. Murdoch J. The impact of the Council of Europe's "Torture Committee" and the evolution of standard-setting in relation to places of detention //European human rights law review, issue 2 (2006), pp. 158-179.
6. CPT Standards, Strasbourg, January 2015; <http://www.cpt.coe.int/en/documents/eng-standards.pdf>
7. 24th General Report of the CPT, 1 August 2013 – 31 December 2014; <http://www.cpt.coe.int/en/annual/CPT-Report-2013-2014.pdf>

СТАНДАРТЫ ЕВРОПЕЙСКОГО КОМИТЕТА ПО ПРЕДУПРЕЖДЕНИЮ ПЫТОК

Маммадов Парвиз РЕЗЮМЕ

В статье анализируются природа и особенности стандартов, разработанных Европейским комитетом по предупреждению пыток – одним из важнейших мониторинговых механизмов, функционирующих в рамках Совета Европы. Отмечается, что эти стандарты можно было бы охарактеризовать как своего рода «прецедентное право» в области предупреждения пыток и бесчеловечного или унижающего достоинство обращения или наказания. Подчеркивается значимость указанных стандартов как для разработки соответствующих международных норм, так и для развития национального законодательства и практики.

**STANDARDS OF THE EUROPEAN COMMITTEE FOR THE
PREVENTION OF TORTURE**

**Mammadov Parviz
SUMMARY**

The present article attempts to analyse the nature and peculiarities of standards set by the European Committee for the Prevention of Torture. The author characterises these standards as a “case-law” in the field of prevention of torture and inhuman or degrading treatment or punishment. He underlines their importance for the development of relevant international norms as well as of national regulations and practices.

QAÇAQ YENİ DÖVRÜN QƏHRƏMAN TIPI KİMİ

R.S.Səfəraliyeva

Azərbaycan Milli Elmlər Akademiyası

Bakı, H.Cavid. pr. 115

e-mail:safaraliyeva@mail.ru

Açar sözlər: epos, motiv, qəhrəman, qaçaq, Koroglu

Key words: epos, motive, hero, qachaq, Koroglu

Ключевые слова: эпос, мотив, герой, гачаг, Короглу

Azərbaycan dastançılıq ənənəsini tarixi ardıcılıq baxımından izləsək ən yeni dastan mərhələsi XIX – XX əsrlərdə yaranmış qaçaq dastanlarını qəbul etmək olar. Buraya “Qaçaq Nəbi”, “Qaçaq Kərəm” və b. dastanları şamil edilir. Amma bu dastanlar ənənəvi qəhrəmanlıq- bahadırılıq dastanlarından fərqlənirlər.

“Hər bir ayrıca tədqiqat mövzusu olan və XIX əsrin əvvəllərindən Azərbaycanın Rusiya tərəfindən işğalından sonra yaranan “Qaçaq Nəbi”, “Qaçaq Kərəm”, “Dəli Alı”, “Qaçaq Tanrıverdi” kimi qəhrəmanlıq dastanlarının da baş igidləri tarixi şəxsiyyətlərdir. Bu dastanlar da xalqın tarixi, azadlığı, vətən uğrunda mübarizələri ilə formalaşmışdır” (1, 22)

Tədqiqatçıların da qeyd etdiyi kimi, bu tipli dastanlarda tarixi hadisələrin konkretliyi və tarixi şəxslərin gerçəkliyi daha çox gözlənilir. “XIX əsrdə meydana gələn ictimai- siyasi şəraitlə əlaqədar olaraq, Azərbaycan xalq qəhrəmanları haqqında bir sıra nəğmə, mahnı, dastan və el havaları yaranmağa başlayır. Xalq ədəbiyyatının bu nümunələrinin qəhrəmanları o zaman Azərbaycanda fəaliyyət göstərən kəndli hərəkatının fəal iştirakçıları idi. XIX əsrdə Azərbaycan xalqı həm yerli zülmkarlar, həm də rus çarizminin nümayəndələri tərəfindən istismar olunurdu. Xüsusilə kəndli kütlələrinin vəziyyəti ağır idi. Həddindən artıq vergilər, özbaşnalıq, zorakılıq, ehtiyac onları tənqə gətirmişdi. Ona görə də kəndlilərin çar məmurları ilə birləşən yerli bəylər əleyhinə kütləvi çıxış və üsyanları çoxalır. Bütün XIX əsr boyu ölkədə, onun xaricində də ad çıxaran məşhur qəhrəmanlar fəaliyyət göstərmişlər. Həmin üsyan başçılarından Molla Nur, Yarəli, Hacı Məhəmməd, Şəkili Məhəmməd Cavad oğlu, Adıgözəl, Dəli Alı, Qaçaq Kərəm, Qaçaq Tanrıverdi, Qandal Nağı, Qaçaq Nəbi və başqalarının adlarını çəkmə bilərik. Qaçaq xalqın içərisindən çıxmış, xalq müdafiə etmiş, ona kömək əlini uzatmışlar. Bütün bu xalq qəhrəmanları haqqında saysız- hesabsız folklor nümunələri yaranmış və yaşamaqdadır. Həmin nümunələrdə bu igidlər qorxmaz, cəsur, mərd, ədalət sevən, humanist, düşməne qarşı amansız, yoxsulların tərəfdarı kimi təsvir olunmuşlar. Bu nümunələr folklorumuza “qaçaq nəğmələri” adı ilə daxil olmuşdur” (2, 365)

Qaçaq xalq düşüncəsində yeni dövrün qəhrəmanları kimi meydana çıxırlar. Alıplıq- ərənlilik arxetipi bu qəhrəmanların həyatını, davranışını və savaşını epik süjet səviyyəsində qurmağa imkan verir.

Bu dastaların, rəvayət və nəğmələrin baş qəhrəmanları gerçək tarixi şəxsiyyətlər, dövrün igid adamları olması “Qaçaq Nəbi”, “Qaçaq Kərəm”, “Qaçaq Süleyman”, “Qaçaq Tanrıverdi”, “Qara Söyün”, “Qandal Nağı” kimi dastanların epik xronotopunu. Üslubunu və ideyasını müəyyənləşdirmişdir.

Şübhəsiz, qaçaq dastanlarının yaranmasında və təşəkkülündə aşıqların igid, cəsur insanların şərafinə düzüb qoşduğu şeirlərin və rəvayətlərin böyük rolu olmuşdur.

Bu mətnlərin müəlliflərinin bir çoxu tam dəqiqliyi ilə bizə məlum deyildir. R. Rüstəmzadənin inamına görə, “dastanlardakı qoşmalarda və xüsusilə dastanların sonunda verilmiş duvaqqapmalarda öz müəlliflərini yaratmışdır. Məsələn, açıq demək olar ki, “Qara Tanrıverdi” dastanını əməkdar incəsənət xadimi Bozalqanlı Aşıq Hüseyn, “Qandal Nağı” dastanını el şairi Hüseyn Qəmli, “Hacı Tağı” dastanını isə Göyçəli Əşrəf yaratmışdır. (bax: 3, 135). Bozalqanlı Aşıq Hüseynin “Cin Əli”, Xəyyat Mirzənin “Qandal Nağı”, Aşıq Ələsgərin “Dəli alı” və s. müxəmməsləri gerçək qaçaqların igidliyinə həsr olunmuşdur.

Həmin qaçaqların adları və hünərləri xalq arasında o qədər əfsanələşmişdi ki, aşıqlar. El şairləri onların şərəfinə rəvayətlər, nəğmələr qoşurdular, el məclislərində onları tərifləyirdilər. Tarixi- sosial mündəricəyə malik olan bu əsərlərdə “... xalqın tarixi keçmişi əks olunurdu. Onlarda əməkçi kütlənin keçmişə münasibətindən, ayrı- ayrı hadisələri və şəxsləri dəyərləndirmədən söz açılırdı” (4, 218).

Qaçaq dastanlarının qəhrəmanları arasında Qaçaq Nəbinin adı ilk sırada gəlir. O, haqqında ən çox qəhrəmanlıq nəğmələri və rəvayətlər qoşulmuş atı (Boz at) və xanımı (Həcər) vəsf edilən qaçaqdır. XX əsrin əvvəllərində “Qaçaq Nəbi” dastanı və bu dastandan şeirlər aşıqların dillərində geniş söylənir. XX əsrdə “Qaçaq Nəbi” az qala “Koroğlu”dan sonra Azərbaycan aşıq mühitində ən populyar dastanlardan biri olur.

Həm “Koroğlu”, həm də qaçaq dastanları “xalqın maddi və mənəvi varlığı ilə səsleşdiyinə, onun azadlıq meyllərini və ictimai- siyasi təfəkkürünün düzgün əks etdirdiyinə” görə epik yaddaşda yaşaya bilər.

Qaçaqarla Koroğlu arasında metonimik səviyyədə mənəvi. Psixoloji, simvolik paralellər vurğulanır. Məsələn, “Qara Söyün” dastanında pristavla Qara Söyündən arasında dialoqa nəzər yetirək:

“- Əyə. Qara Söyün, özünü Koroğluya oxşadırsan. De görüm. Onu tanıyırsanmı? Deyirlər, onun bu yerlərdə səngəri var.

- Nəçənnix, mən heç yana qaçan deyiləm, heç olmasa, ya ayağımı, ya da qollarımı açın, günün istisidi, bir nəfəs alım, üstəlik Koroğlunun səngər yerini də göstərim” (5, 129).

İ. Abbaslı da qaçaq dastanlarını bu baxımdan “Koroğlu” silsiləsinin davamı hesab edir: “Real tarixi hadisələrlə səsleşən dastanlar bir növ, “Koroğlu” silsiləsinin davamı olub, qəhrəmanlıq motivi ilə zəngin əsərlərdir” (6, 13). “Həm “Tanrıverdi”, həm də “Kamal”da açıq- aydın Koroğlu ruhu, Koroğlu nəfəsi duyulmaqla, Koroğlu qoşmalarının təsiri hiss edilməkdədir” (6, s. 313- 314).

R. Rüstəmzadə də “Qaçaq Nəbi” dastanının “Koroğlu”nun təsiri ilə yarandığını qeyd edir (3, 69). “Qaçaq Kərəm”də bəzi səhnələrin “Koroğlu” ilə səsleşməsi də diqqət çəkir.

Qaçaq Kərəm aşığa “Koroğlu”dan oxumasını xahiş etməsi də bu üzəndir. İ. Sadıqın fikrincə, “bütün qəhrəmanlıq dastanlarında bir- birinə oxşar səhnələrə rast gəlinməsinə təbii baxmaq lazımdır. Qəhrəmanlığı, igidliyi, mərdliyi səciyyələndirən ayrı- ayrı keyfiyyətlər bütün qəhrəmanlıq dastanlarının ruhuna, mayasına hopduğundan bu cür oxşar səhnələrin mövcudluğu gözlənilən haldır. Bunlarda “Koroğlu”nun təsiri danılmazdır” (7, 24).

P. Əfəndiyev “Qaçaq Nəbi”ni dastan kimi qəbul edir. Onun fikrincə, dastanı inkar etmək XIX əsrin əvvəllərində yaranmağa başlayan “qaçaq nəğmələr” silsiləsinin inkar etmək deməkdir (2, 129-130).

“Qaçaq Nəbinin qəhrəman obraz kimi epikləşməsində XVII əsr milli improvizatorluq ənənələrindən istifadə olunduğu nəzərə çarpır.

Məsələn, Koroğlu qəhrəmanlığının Qırat, Çənlibel, Misri qılınc tamamladığı kimi, Qaçaq Nəbi igidliyini də Boz at... “Aynalı tufəng” və Zəngəzur dağları həmin epik vüsətə qaldırır.

Dastanda Kərbəlayi Məhəmməd Nəbiyə silah və at verib deyir: “Bu elə bir tufəngdir ki, düşməni özünə çəkər, bundan çıxan güllə hədəfdən yan keçməyib. Bir halda ki, Zəngəzur dağlarına çəkilirsən, bu “Aynalı” tufəngi də sənə verirəm. Bir də, au oğul, töylədə bir boz dayça var, hələ yüyənə düşməyib. Unutma ki, bu adi dayça deyil. Boz at nəslidəndir, dəryadan çıxmış madyanla çöl aygırından törəyib. Boz at heç vaxt səni darda qoymaz” (8, 681- 682).

Məhəmməd Əmin Rəsulzadə “Azərbaycan tarixində qaçaq hərəkatı” məqaləsində yazır: “Azərbaycanda qaçaq hərəkatı əsasən rus çar rejiminə və yerli zülmkarlara qarşı mübarizə prosesində meydana gəlmişdir. Azər xalqı öz gördükləri işlərlə igidlik və yenilməz qəhrəmanlıq dastanlarını yaradan qaçaqları sevmiş, tərifləmiş və qorumuşdur. Çünki qaçaqlar Azərbaycanın zülmədən qurtarması uğrunda mübarizə aparmışlar. XIX əsrin ikinci yarısında igidlikləri ilə hörmət qazanan qaçaqlardan zəngəzurlu Qaçaq Nəbini əlimizdə olan məlumatlara və eşitdiklərimizə əsaslanaraq anlatmaq istəyirik. Zəngəzur və Naxçıvanda qorxmadan partizan müharibəsi aparan Qaçaq Nəbi Gəncə vilayəti, Zəngəzur qəzasının Aşağı Mollu kəndində (indiki Qubadlı) anadan olmuşdu. Yeddi nəfərdən ibarət ailəni atası çətinliklə dolandırır. Günlərin birində 16 yaşlı Nəbinin atasını bəy döyür. Bunu görən Nəbi bəyin üzərinə atılaraq onunla savaşı. Bəyin şikayətinə əsasən Nəbi həbs olunur. O, həbsdən qaçaraq həmfikirlərini ətrafına toplayır. Rus çar rejiminə və onun Azərbaycandakı əlaltıları olan bəylərə qarşı mübarizəyə başlayır. Nəbinin arvadı Həcər xanım ilə yanaşı baldızı Mehri xanım da bu mübarizədə yaxından iştirak edir. Nəbi həbsxanadan qaçdıqdan sonra çar idarəsinin Azərbaycandakı əlaltıları olan mülkiyyət sahibi xan və bəylərin zülmündən cana gələn kəndlilərdən əli silah tutan bir hissəsi onun ətrafına toplanır. Nəbinin əsas düşmənləri çar rejimi, xanlar və bəylər idi. O bu mübarizədə kasıbları və onların hüquqlarını müdafiə edirdi. Nəbinin mübarizə apardığı ərazi Zəngəzur və Naxçıvan vilayətləri idi. Nəbinin müasirləri də Azərbaycanın başqa vilayətlərində qaçaqlıq hərəkatını davam etdirirdilər. İstismarçı imperializmə və rus çar rejiminə qarşı mübarizə aparan qaçaqlara xalq yaxından köməklik edir, onlarla fəxr edirdi. Xalq onları ərzaqla təmin edir, yeri gəldikdə gizlədirdi. Nəbi uzun müddət rus kazakları ilə vuruşur, sıxışdırıldığı zaman İrana və Türkiyəyə sığınır. Çar idarəsi bu hərəkatı yatırtmaq üçün bütün vasitələrə əl atırdı. 1894-cü il iyulun 20-də Nəbinin qardaşı Mehdi Gürcivan kəndində çar cəsusları tərəfindən öldürülür. Bu hadisədən sonra Nəbi Gürcivan kəndinə gələrək kazaklarla döyüşə girir, rus çar idarəsində xidmət edən ağaları öldürür və Arazı adlayaraq İrana keçir. Arvadı Həcər xanım Çiçəkli kəndində qalır. Rus idarəsinin cəsusları Həcərin Çiçəkli kəndində olduğunu xəbər tuturlar və Həcər bacısı Mehri ilə birlikdə həbs olunur. Gorusdakı qalada saxlanılır. Nəbi 1895-ci il oktyabrın 28-də Gorus qəsəbəsini öz dəstəsiylə əhatəyə alır, rus polkovnikindən Həcəri və baldızını tələb edir. Rus polkovniki Nəbinin bu tələbini yerinə yetirməyə məcbur olur. Nəbi günlərin birində dəstəsilə mühasirəyə düşür. Buna baxmayaraq o, yoldaşlarını döyüşə cəsarətləndirir, mühasirəni yararaq qurtulurlar.” Xalqın böyük sevgisi ilə Qaçaq Nəbiyə həsr etdiyi şeirlərdən, qoşduğu dastandan xeyli nümunələr gətirən M. Ə. Rəsulzadə yazır: “Bu dastanın əsas mövzusu rus imperializminə qarşı aparılan azadlıq mübarizəsindən ibarətdir. Dastanda “Nəbi urusları burda qoymadı” misrası olduqca çox işlədilir. 1896-cı ilin mart ayında Nəbi Kərbaladan dönərkən Türkiyə ilə İran sərhəddi arasında olan Larni kəndində rus cəsusları tərəfindən əvvəlcədən hazırlanmış pusqunun qurbanı olur.

Nəbinin xatirəsi indi də Azərlərin qəlbində yaşayır. Onun qəhrəmanlığını əks etdirən dastanlar söylənilir”. (9, 284-286).

“Xalq ruslarla qəhrəmancasına döyüşən Nəbiyə heyranlıq duyaraq onu Koroğlu kimi masallaşdırmış, toylarda- düyünlərdə, aşıq məclislərində onun hekayəsi söylənilmiş, şəninə ritmli nəğmələr qoşulmuşdur”.

Qaçaq Nəbi haqqında nəğmələr və rəvayətlər dastanlaşma prosesi keçirmişdir. “Aşıq məclislərində Qaçaq Nəbi. Onun qəhrəmanlıq mübarizəsi, arvadı Həcər in və döyüş yoldaşlarının qoçaqlığı, böyük bir məhəbbətlə vəsf edilmiş, el şairləri, xanəndələr Qaçaq Nəbi haqqında oynaq ritmli qəhrəmanlıq nəğmələri, dolğun məzmunlu rəvayətlər yaratmışlar. Zaman keçdikcə bu nümunələr peşəkar ifaçıların repertuarında yeni yaradıcılıq mərhələsi keçib dastanlaşmışdır” (8, 678- 679).

El qəhrəmanlarının davranışı və əxlaqi- mənəvi dəyərləri bu dastanların süjet xəttinin əsasını təşkil edir. Qəhrəmanların davranışı mütləq toplumun önəm verdiyi mənəvi dəyərləri ehtiva etməlidir. Namus, qeyrət, cəmərdlik, yaxşılıq, kişilik və s. aşıqlar tərəfindən ən çox vəsf olunan etik dəyərlərdir.

Qaçaq kəsiblərə əl tuturlar, kimsəsizlərin imdadına çatırlar. Koroğlu kimi, Qaçaq Kərəm kəsiblərin, yoxsulların ümid- nicat yeridir. Qubernator bir kəndçinin qızını nişanlısı ola- ola zorla ələ keçirmək istəyəndə qız atasının əlləri her yerdən üzülür və axırda Kərəmə müraciət edir.

Koroğlu qaçaqlar üçün mənəvi- əxlaqi simvoldur. Onlar davranışlarını və əməllərini Koroğlu modeli ilə ölçürlər.

“Qaçaq Kərəm”də qaçaq İsmayıl döyüş əzmini Koroğlunun qılınc çalması ilə vurduğu ilə müqayisə edir:

Vuruş meydanında mən bir balayam,
Leşi leş üstünə gərək qalayam!
Koroğlu tək indi qılınc çalayam,
Qatacam bunları daşa, vurhavur! (5,31)

İsmayıl ölüm ayağında yenə Koroğlunun adını çəkir, ondan güc aldığı söyləyir:

Kərəm, azğın düşmənləri
Qıra- qıra gəlmişəm mən.
Koroğlu tək bu meydanda
Gürzü, qılınc çalmışam mən (10, 36).

Hazırda Qaçaq Kərəmlə bağlı yeddi dastan məlumdur: “Kərəmlə Zalı xan” (müəllifi Qaraqoyunlu mahalımız Polad kəndindən Qul Vəli), “Qaçaq Kərəm” (müəllifi Qıraqkəsəmənli Qəmli Hüseyn), “Kərəmxan Sərtib” (müəllifi Göyçəli Aşıq Məhəmməd), “Kərəmin İran səfəri”, “Kərəmin Gürcüstan səfəri”, “Kərəmlə İsrafil ağa” və s.

Dastanda “Kərəm və İsgəndər”, “İsgəndərin vəsiyyəti”, “Kərəmlə Güllünün hekayəti”, “Kərəmin qaçaq düşməsi”, “Kərəmlə İsrafil ağa”, “Kərəmin Qarabağa getməsi”, “Samar görüşü”, “Kərəmin Şabran döyüşü”, “Kərəm Şahbulaqda”, “İsrafil ağanın xəyanəti”, “Kərəmin ölümü” kimi qollar Qaçaq Kərəmin məhdud bir ərəzidə yaşayan qaçaq deyil, bütün Azərbaycan və Dağıstanda, eləcə də Rusiyada şöhrətlənən igid bir cəngavər olduğunu göstərir. (8, 684)

Kərəmin qaçaq düşməsinə də səbəb bu olmuş və onu xalq qəhrəmanı etmişlər. O, əməkçi kəndlilərlə gözəl və xeyirxahlıqla davranırdı. Lakin mülkədarlarlı və qolçomaqları təqib edir, onlardan vergi toplayıb, yoxsul kəndlilər arasında bölərdi”.

Bir toy məclisinsə Qaçaq Kərəmlə İsrafil ağanın üz- üzə gəlməsi, rəqiblərin qarşılaşması dastanın ən maraqlı səhnələrindəndir. Burada iki qəhrəmanın jest işarələri-eyhamları toqquşur.

Kərəm aşığa Koroğludan oxumasını xahiş edəndə İsrafil ağanın narazılığına səbəb olur: “Aşıq, bura “Koroğlu” yeri deyil, “Şah İsmayıl”dan danış!”- deyir.

İsrafil ağa bu replikasında metonimik üsuldən istifadə edərək, Koroğlunu xalqın təmsilçisi kimi, Şah İsmayıl isə taxt- tacı, hakimiyyəti, var- dövləti simvolik kimi təqdim edir.

“Qaçaq Kərəm”də Koroğlu ruhunun hakim olduğunun İslam Sadıq da qeyd edir, hər iki dastan arasında tipoloji oxşarlıqlar olduğunu qeyd edir.

“Qaçaq Kərəm” dastanının başlanğıcında Kərəmi tək- tənha dolandığını, sonra isə Qaçaq ismayılla qabaqlaşdığını, onunla yoldaş olduğunu görürük. Sonra da başqa qoçaqlar onlara qoşulurlar. Bu səhnə Koroğlunun təkliyini, onun bir gün Çənlibelin ətəyindəki Karvan yoluna çıxdığını, burada Dəli Həsənlə rastlaşdığını, Dəli Həsənin də Koroğluya qoşulduğunu, sonra da dəlilərin ordan- burdan axışib Çənlibelə gəldiyini yada salır...

Yenə “Qaçaq Kərəm” dastanında qəza naçalnikinin Kərəmi şərə salmaq üçün Namaz kişini ələ aldığı səhnəni oxuyanda Hasan paşanın Keçə Həməzənin əliylə Koroğlunun Qıratını oğurladığı səhnəni xatırlamamaq mümkün deyil. Hər iki səhnədə qəhrəmana qarşı namərdliklə tələ qurulur. Hər ikisində də qəhrəman qalib gəlir, sağ- salamat qurtarır.

Bir gün Kərəm İrəvan tərəflərə gedir və orada Seyidəli adlı bir kişinin qonağı olur, Çuğul xəbər verir, İrəvan xanı onun evini mühasirəyə alır. Kərəm təslim olub öz qollarını bağlatdırır. Bu da Bolu bəyin Koroğlunun qollarını bağlatdığı səhnəyə oxşayır” (7, 22).

Koroğlu kimi, Kərəm də mərddir, basdığıni kəsməz, arxadan vurmaz.

Qaçaq Kərəm İsrafil ağanın yaylaqda olduğunu bilib, onu öldürmək istəyir. Qaçaq Kərəm gizlicə bəyin alacağına girib, bəyin arvadı ilə bir yerdə yatdığını görüb məqsədindən vaz keçir, balışının altına güllələr qoyur. İsrafil ağa güllələri Kərəmin qoyduğunu anlayır. Arvadı təəccüblə soruşur ki, nə əcəb səni öldürməyib? İsrafil ağa ona cavab verir ki, “ülə məsələ ordadır. İgid o adama deyirəm ki, basdığıni kəsməsin” (5, 22).

Qaçaq diskursunda epik qəhrəmanın strukturunu müəyyənləşdirən mühüm motiv- onu atı və silahıdır. Qəhrəmanın öz atı öyməsi türk dastançılıq ənənəsinin geniş yayılmış motivlərindən biridir. Nəbinin Bozadı barəsində qoşulan nəğmələr bu silsilədəndir:

Bozat səni sər tövlədə saxlaram,
Ayağına qızıl- gümüş nallaram,
Məxmərə tutaram, ipək çullaram
Bozat, məni apar uzaq ellərə,
Düşəcək tərifin bütün dillərə.

Nəbinin yolları bütün da- daşdı,
Əriklidən Nəbi bir günə aşdı,
Nəbinin bozadı ona yoldaşdı.
Bozat, məni apar uzaq ellərə
Düşəcək tərifin bütün dillərə.

Koroğlu dastanında olduğu kimi, qaçaq dastanlarının qəhrəmanları da başına adamlar yığışır və dəstə yaradırlar. Bu dəstələr müəyyən mənada rus folklorunda

“drujina” anlayışına uyğun gəlir. Dəstə üzvlərini ortaq mənəvi dəyərlər və məqsəd birləşdirir. Dəstə üzvi qəhrəmanın köməkçisi kimi çıxış edir.

Qaçaq Nəbinin və Qaçaq Kərəmin dəstə üzvləri özlərini Koroğlu dəlilərinə bənzədirlər.

Ədəbiyyat

1. Hacıyeva M. Ədəbi mülahizələr. Bakı: Azərneşr, 2007, 240 s.
2. Əfəndiyev P. Azərbaycan şifahi xalq ədəbiyyatı. Bakı: Maarif, 1992
3. Rüstəmzadə R. El qəhrəmanları xalq ədəbiyyatında. Bakı. 1984
4. Сидорова Е.Н. Исторические песни // Русское народное творчество.- М. : Высшая школа, 1966
5. Yeddi dastan. Bakı: Azərneşr, 1989
6. Abbasov İ. Yeni dastanlar // Azərbaycan dastanları. 5 cildə. V c. (tərtib edən Ə. Axundov). Bakı: Elm, 1972
7. Sadiq İ. Azərbaycan “Koroğlu” eposu. I kitab. Bakı: Elm və təhsil. 2015. 248 s
8. Nəbiyev A. Qaçaq dastanları // Azərbaycan ədəbiyyat tarixi. I cild. s. 675- 686
9. Nərimanoğlu H. Azərbaycan xalqının ən çox sevdiyi vəsf, fəxr etdiyi qəhrəmanlar Qaçaq Nəbi, Qocaq Həcər // Behcət B. Qaçaq Nəbinin tarixi. Bakı: “Çıraq”, 2011, s. 284- 292
10. Koroğlu nəvələri (toplayan R. Rüstəmzadə). Bakı, 1967

QACHAQ AS A HERO OF NEW AGE

R.S.Safaraliyeva
SUMMARY

Rebel legends of the XIX century Azerbaijan play a great role in native epos. The legends about “Gachag Nabi” , “Gachag Karam” , “Gachag Tanrıverdi” are widespread legends in Azerbaijani narrative literature. The heroes of these legends are not only moral leaders, they are also the real historic persons

ГАЧАК ТИП ГЕРОЯ НОВОГО ВРЕМЕНИ

Р.С.Сафаралиева
РЕЗЮМЕ

Гачакские сказания XIX века сыграли большую роль в формировании народного эпоса. “Гачак Наби”, “Гачак Керем”, “Гачак Танрыверди” популярные сказания азербайджанского народа. Они не только эпические герои, но и реальные исторические личности.

SƏNAYEDƏ İSTEHSAL RESURLARINDAN İSTIFADƏNİN İQTİSADİ SƏMƏRƏLİLİYİ

Ş.N.Şahbazlı

Azərbaycan Texniki Universiteti
Bakı, Hüseyn Cavid prospekti 25
e-mail: samirtmt@mail.ru

Açar sözlər: sənaye, istehsal resursları, iqtisadi effektivlik

Key words: industry, productive resources, economic efficiency

Ключевые слова: промышленность, производственные ресурсы, экономическая эффективность

Sənaye iqtisadiyyatın mürəkkəb sahəsi kimi cəmiyyətin müxtəlif tərəflərinin inkişafını tələb edir və bu inkişaf səviyyəsindən asılı olaraq da onun rəqabət qabiliyyəti formalaşır. Bazar iqtisadiyyatı şəraitində Azərbaycan Respublikasının milli iqtisadiyyatının yüksəldilməsi və əhalinin həyat səviyyəsinin yaxşılaşdırılması ilk növbədə sənaye sahəsində istehsal resurslarından səmərəli və məqsədəuyğun istifadə edilməsindən, həmçinin həmin sahə üzrə qanunlara, normativ aktlara riayət olumasından, istehsal resurslarının uçotunu apararkən qəbul edilmiş milli və beynəlxalq standartların tətbiq edilməsindən asılıdır. İqtisadi kateqoriya olan resurslar müəssisənin iqtisadi marağının məzmunu və istiqamətinə uyğun olaraq onun potensiallarının mənimsənilməsi inkişafı ilə əlaqədar olan iqtisadi münasibətlərdə özünü göstərir.

İstehsal resursları anlayışı ilə yanaşı iqtisadi nəzəriyyədə istehsal amilləri anlayışı da işlədilir. Belə isə onların fərqi nədədir?

İstehsal resursları istehsala cəlb oluna bilən təbii və sosial qüvvələrdir. Bu halda istehsal amilləri istehsal prosesinə artıq real surətdə cəlb olunan resursları ifadə edən iqtisadi kateqoriyadır.

Beləliklə, istehsal resursları anlayışı istehsal amilləri anlayışından daha genişdir. Başqa sözlə istehsal amilləri törəmə resurslardır. Resurslardan fərqli olaraq, istehsal amilləri yalnız qarşılıqlı fəaliyyət çərçivəsində olur. Ona görə də istehsal həmişə onun amillərinin qarşılıqlı fəaliyyət birliyidir [6].

İqtisadi mahiyyətinə görə resurslar – maddiləşmiş əmək xərcləri üzrə və canlı əmək xərcləri üzrə ola bilər. Birinci qrup resurslara maddi xərclərin azaldılması və əsas fondların aşınma xərclərinin azaldılması üzrə olan resurslar daxildir. İkinci qrup resurslara isə əmək xərclərinin azaldılması üzrə olan resurslar daxildir.

Maddi xərclərin azaldılması üzrə olan resurslar öz növbəsində xammalların və materialların, yanacaq və enerjinin, vahid məhsula bilavasitə çəkilən xərclərin azaldılması istiqamətində olurlar.

Daxili resursların təyinatı və funksiyasına görə resurslar məhsulun maya dəyərinin aşağı salınması, istehsal həcmının artırılması, məhsulun keyfiyyətinin yüksəldilməsi üzrə ola bilər [4, s.13].

İstehsal resursları - əmtəələr, xidmətlər və başqa dəyərlərin yaradılması prosesində istifadə oluna bilən təbii, sosial və mənəvi qüvvələrin məcmusudur. İstehsal resurslarının iqtisadi nəzəriyyədə dörd qrupa bölgüsü qəbul edilmişdir [1, s.285]:

• **Təbii resurslar** - istehsala tətbiq etmək üçün yararlı olan potensial təbii qüvvələrdir. Bunlar isə “tükənən və tükənməyən”, başqa sözlə “bərpa olunan və bərpa olunmayan” resurslar şəklində özünü göstərir. Təbii resursların zənginliyi, onların

•

keyfiyyəti və quruluşu, optimal uzlaşdırılması və istehsala cəlb edilməsi imkanları əhəmiyyətli şəkildə iqtisadi artımın dinamikasını müəyyən edir.

• **Maddi resurslar** - insanın yaratdığı, yəni istehsalın nəticəsi olan istehsal vasitələridir.

• **Əmək resursları** – Əmək resursları üç parametərə: sosial - demografik, peşə - ixtisas və mədəni - təhsil əlamətlərinə görə qiymətləndirilir.

• **Maliyyə resursları** - istehsalın təşkili üçün cəmiyyətin ayıra biləcəyi pul vəsaitləridir.

Sənaye sahəsində resurslardan istifadənin iqtisadi səmərəliliyi dedikdə təsərrüfat fəaliyyətinin nəticəsinin sərf edilən resurslarla müqayisəsi başa düşülür. İqtisadi səmərəlilik özünə səmərəliliyin texniki – iqtisadi və sosial – iqtisadi aspektlərini daxil edir. Resurslardan istifadənin iqtisadi səmərəliliyinin yüksəldilməsi iqtisadi artım imkanlarının genişləndirilməsinə və əhalinin rifah səviyyəsinin yaxşılaşdırılmasına zəruri şərait yaradır.

İctimai formasiyalar daxilində istehsalın inkişafı və genişlənməsi ilə əlaqədar insanların təbiətə olan təsiri artmışdır ki, bu da müxtəlif təbii resursların təsərrüfat mübadiləsinə verilməsini genişləndirmişdir. Təbii resursların istifadəsində və bununla əlaqədar istehsalın, xüsusilə yeraltı sərvətlərə əsaslanan sənayenin inkişafı və yerləşməsində, istərsə də təbiətdə bioloji aləmin inkişafının və təkrar istehsalın nizama salınmasında insanların iştirakı, onların antropogen təsiri nəzərə alınmalıdır.

Əmək resurslarından istifadənin iqtisadi səmərəliliyi müxtəlif göstəricilər vasitəsilə müəyyən edilir [2, s.26]:

1. Əmək məhsuldarlığı göstəriciləri:
 - hər nəfər işçiyə və ad/saata görə ümumi məhsul, man;
 - hər nəfər işçiyə və hər ad/saata görə ayrı-ayrı sahələr üzrə məhsul istehsalı (natural və müqayisəli dəyər ifadəsində);
 - ayrı - ayrı sahələr üzrə 1 sen. məhsul istehsalına əmək sərfi, ad/saat.
2. Əmək resurslarından istifadə səviyyəsi:
 - məşğulluq səviyyəsi (işləyənlərin iş qüvvəsinə faizlə nisbəti);
 - iş vaxtından istifadə əmsalı (faktiki iş vaxtının mümkün olan iş vaxtına nisbəti).
3. Kənd təsərrüfatının işçi qüvvəsi ilə təmin olunma səviyyəsi:
 - hər hektar torpaq sahəsinə düşən işçilərin sayı, nəfər;
 - hər nəfər işçiyə düşən torpaq sahəsi;
 - il ərzində hər nəfər işçiyə görə əmək sərfi;
 - faktiki əmək resursları ilə onlara olan tələbat arasındakı fərq.
4. Mövsümlük səviyyəsi aşağıdakı kimi müəyyən olunur:
 - əməkdən istifadənin mövsümlük əmsalı (ay ərzində əmək sərfinin təhlil olunan ayın porta aylıq əmək sərfinə nisbəti);
 - mövsümlük miqyası (maksimum əmək sərfi ilə minimum əmək sərfi arasındakı nisbət).
5. İşçi qüvvəsinin sayı və hərəkəti:
 - işçilərin orta illik sayı (365 gün üçün nəzərdə tutulur);
 - işçi qüvvəsinin işə qəbul olunma dövrüyyəsi əmsalı (il ərzində işə cəlb olunanların işçilərin orta illik sayına nisbəti);
 - işdən getmə dövrüyyəsi əmsalı (il ərzində işdən çıxanların işçilərin orta illik sayına nisbəti).

Əmək resurslarından istifadə səmərəliliyinin yüksəldilməsinin mühüm istiqaməti ixtisaslı kadrlar hazırlığı sistemini təkmilləşdirməkdən ibarətdir. İstehsalın və əməyin təşkilində aparıcı mövqe tutacaq həmin kadrlar müasir iş üsullarını dərinləndirən mənimsəməli, intensiv texnologiyaların tətbiqində, dərk edilən risk və qeyri-standart

situasiyalar şəraitində əsaslandırılmış qərarlar qəbul etməli, eyni zamanda çevik manevr etmək qabiliyyətinə malik olmalıdır [3, s.139].

Maliyyə resursları – müəssisələrin, təşkilatların və dövlətin sərəncamında olan, maliyyə-kredit sistemi qarşısında öhdəliklərin yerinə yetirilməsi, işçilərin maddi stimullaşdırılması, geniş təkrar istehsal xərclərinin həyata keçirilməsi üçün nəzərdə tutulmuş pul gəlirləri və yığımlarıdır. Maliyyə resurslarının təşkilinin əsas prinsipləri aşağıdakılardır:

- Maliyyə resurslarının tərkibi və strukturası;
- Maliyyə resurslarının yaradılması mənbələrinin təşkili;
- Müəssisənin maliyyə resurslarına tələbatının müəyyənləşdirilməsi;
- Maliyyə resurslarının onların təyinatına uyğun olaraq məqsədli istifadəsi;
- Maliyyə resurslarının qorunması.

Professor D.S.Molyakovun fikrincə dövriyyə vəsaitlərinə investisiyalaşdırılan maliyyə resurslarının istifadə olunmasının səmərəlilik dərəcəsi aşağıdakı göstəricilərin köməyi ilə qiymətləndirilə bilər [7]:

1. Gün olaraq dövriyyə sürəti və dövriyyə sürəti əmsalı;
2. Dövriyyə vəsaitlərinə qoyulan hər bir manata düşən buraxılan ümumi və ya əmtəəlik mal (yükləmə əmsalı);
3. Rentabellik;
4. Xüsusi vəsaitlərin mühafizəsi (mühafizə əmsalı).

Sənaye sahəsində resurslardan istifadənin iqtisadi səmərəliliyi dedikdə təsərrüfat fəaliyyətinin nəticəsinin sərf edilən resurslarla müqayisəsi başa düşülür. İqtisadi səmərəlilik özünə səmərəliliyin texniki – iqtisadi və sosial – iqtisadi aspektlərini daxil edir. Resurslardan istifadənin iqtisadi səmərəliliyinin yüksəldilməsi iqtisadi artım imkanlarının genişləndirilməsinə və əhalinin rifah səviyyəsinin yaxşılaşdırılmasına zəruri şərait yaradır [8].

Resurslardan istifadənin səmərəliliyinin yüksəldilməsində, sivil sənaye resurs bazarının təşəkkülündə həlledici istiqamətlərdən biri, bəlkə də birincisi innovasiyaların stimullaşdırılması, innovasiyalı inkişaf potensialının reallaşdırılmasıdır. Resurslardan səmərəli istifadənin innovasiyalı istiqaməti intensiv texnologiyaların, mütərəqqi təsərrüfatçılıq formalarının, resursqoruyucu üsulların geniş tətbiqini nəzərdə tutur. Resursqoruma müasir sənaye sahəsinin magistral inkişaf xətti olmaqla sənaye məhsulunun istehsalından son istehlakçıya qədərki yürüşünün bütün mərhələlərində innovasiyalı yanaşma sayəsində mümkündür.

Müəssisələr bir – birindən nə qədər fərqlənsələr də onların istehsal resurslarının aşkar edilməsi üsulları eyni ola bilər. İstehsal resurslarının aşkar edilməsində mütərəqqi orta səviyyə üsulundan geniş istifadə olunur [4, s.32]. Bu üsulun köməyi ilə istehsal həcmi artırılması, xammal və material xərclərinin azaldılması, yanacaq və enerji xərclərinin azaldılması, məhsulun keyfiyyətinin yüksəldilməsi üzrə olan resursların aşkar edilməsi mümkündür. Bu ondan irəli gəlir ki, müəssisənin varlığının və fəaliyyətinin əsasını onun təsərrüfat hesablı gəliri təşkil edir.

İstehsal resurslarından səmərəli istifadə etmək və onların aşkar edilməsi üsullarını bilmək hazırki bazar iqtisadiyyatı şəraitində mühüm əhəmiyyət kəsb edir. Bu üsullardan biri də funksional dəyər təhlili üsuludur. Bu üsul xüsusilə maddi resurslardan istifadənin qənaətcilliyini təcrübi surətdə həyata keçirilməsinin təmin edilməsi üçün daha yararlıdır.

Funksional dəyər təhlili üsulu hər bir əmək məhsulunun iqtisadiyyatını öyrənməyə və həmin məhsulun hazırlanması üçün lazım olan ictimai zəruri xərclərin və istehlak dəyərinə təsir edən amillərin öyrənilməsinə xidmət edir.

Funksional dəyər təhlili üsulu vasitəsilə məşhulun fondtutumluluğu və kapital tutumluluğu azaldılır, istehsalda olan “zəif yer” və disporsiyalar aşkar edilir və bunların aradan çıxarılmasına təminat verən texnika istehsala tətbiq edilir.

Sənaye sahəsində istehsal resurslarından istifadənin iqtisadi səmərəliliyinin kompleks tədqiqi əsasında aşağıdakı nəticələrə gəlmək olar:

• Bazar iqtisadiyyatının normal fəaliyyətinin təmin olunmasında mühüm amillərdən biri də istehsal resurslarından səmərəli istifadə olunmasıdır.

• İstehsal resurslarından səmərəli istifadə olunması sənaye sahəsinin əsas hərəkətverici qüvvələrindən biridir.

• Sənaye sahəsində mövcud olan bərabərsizlik resurslardan səmərəli istifadə olunmasında dövlət tənzimlənməsini zəruri edir.

Ədəbiyyat

1. T.S.Vəliyev, Ə.P.Babayev, M.X.Meybullayev. “İqtisadi nəzəriyyə” (dərslük) Bakı, Çapaşoğlu 2001, 692 s.
2. Paşayev T.S. “Azərbaycan tarixinin tədrisində tələbələrə iqtisadi biliklərin verilməsi yolları” monoqrafiya, Bakı 2008
3. T.Ə.Hüseynov. “Firmanın iqtisadiyyatı” (dərslük) Bakı 2009, 600 s.
4. R.K.İsgəndərov. “Elmi – texniki tərəqqi:sosial iqtisadi aspektlər” (dərslük) Bakı, Elm və Təhsil 2010, 636 s
5. İ.M.Hüseynova. “Müəssisənin iqtisadiyyatı” (dərs vəsaiti) Bakı 2013, 304 s
6. <http://kagiz.org/istehsal-amilləri-nezeriyyesi-ve-amillər-uzre-gelirlerin-forma.html>
7. <http://unec.edu.az/application/uploads/2015/12>
8. <http://www.academia.edu/4459181>

THE ECONOMIC EFFICIENCY OF THE USE OF PRODUCTIVE RESOURCES IN INDUSTRY

S.N.Shahbazli SUMMARY

The article deals with the economic efficiency of the use of productive resources in industry in Azerbaijan. Industry as being one of the most important areas of the economy and material production sector is based on general and the overall development of each country. Every society is endowed with resources that are used to produce the goods and services that enable it to survive and prosper. These resources, called productive resources are often classified into four groups: natural resources, material resources, human resources and capital resources.

ЭКОНОМИЧЕСКАЯ ЭФФЕКТИВНОСТЬ ИСПОЛЬЗОВАНИЯ ПРОИЗВОДСТВЕННЫХ РЕСУРСОВ В ПРОМЫШЛЕННОСТИ

С.Н.Шахбазлы
РЕЗЮМЕ

В статье речь идет экономической эффективности использования производственных ресурсов в промышленности в Азербайджане. Промышленность как одна из наиболее важных областей производственного сектора экономики и материального основывается на целом, так и общего развития каждой страны. Каждое общество обладает ресурсами, которые используются для производства товаров и услуг, которые позволяют ему выжить и процветать. Эти ресурсы, называемые производственные ресурсы часто подразделяются на четыре группы: природные ресурсы, материальные ресурсы, человеческие ресурсы и капитальные ресурсы.

SONLU AVTOMATIN KÖMƏYİLƏ MÜRƏKKƏB SİSTEMİN MODELLƏŞDİRİLMƏSİ

A.B.Sultanova

Azərbaycan Dövlət Neft və Sənaye Universiteti
Bakı, Azadlıq prospekti 20
e-mail: saxira@mail.ru

Açar sözləri: Kütləvi xidmət sistemləri, imitasiya modeli, Stateflow, Stateflow Explorer, vəziyyət, keçid

Keywords: (queuing systems, simulation modeling, Stateflow, Stateflow Explorer, state, transitions)

Ключевые слова: (систем массового обслуживания, имитационного моделирования, Stateflow, Stateflow Explorer, состояния, переход)

Məqalədə kütləvi xidmət nəzəriyyəsi və sistemlərin fəaliyyət proseslərinin formallaşdırılması üçün müxtəlif proqramlara əsaslanaraq hazırlanmış riyazi modellərvə üsullar təhlil edilmiş, kütləvi xidmət nəzəriyyəsinin modelləşdirilməsinə yeni yanaşma təklif olunmuşdur.

Sonlu avtomatın köməyi ilə mürəkkəb sistemin informasiya emalı prosesi modelləşdirilmiş və

Stateflow proqram komponentindən istifadə edilərək simulyasiya edilmişdir.

Giriş. Modelləşdirmə-davranışı təsadüfi amillərin təsirindən asılı olan sistemlərin effektivliyinin qiymətləndirilməsi və tədqiqatın ən güclü universal metodudur. Modelləşdirmə metodlarının tətbiq edilmə sahələri olduqca geniş və müxtəlifdir.

Təklif olunmuş yanaşmaya əsasən mürəkkəb sistemin informasiya emalı prosesi modelləşdirilmiş, kütləvi xidmət müəssisəsinin imitasiya modeli qurulmuş və modelləşdirmənin nəticələri alınmışdır. Alınmış nəticələr təklif olunmuş yanaşmanın doğruluğunu əks etdirir.

Tədqiqatlar göstərir ki, mövcud modellər sistemlərin xarakterik xüsusiyyətlərini nəzərə almaqla yanaşı müxtəlif qeyri stabil faktorların mümkün təsirlərini də nəzərə almalıdır, məsələn, qəfil qəza, virus, ötürülən və ya emal olunan məlumatların itirilməsi, informasiya emalına sərf olunan zamanın artması və s.

Bu baxımdan yeni üsulların işlənməsi aktual problem olaraq qalır. Təklif olunmuş yanaşma informasiya emalı prosesində daha rəşional texniki xidmətin təşkilinə və kanalların paylanmasına imkan verir.

Məqalədə neft emalı müəssisəsi nəzdində kütləvi xidmət sisteminin imitasiya modeli işlənməşdir. Tədqiq olunan problemin əhəmiyyətliliyini nəzərə alaraq məqalə neft quyularının təmir işlərinin təşkilinin modelləşdirilməsi və rəşional qərarların qəbulu üçün daxil olan sifarişlərin vaxtında, imtinəsiz emal olunması üçün imitasiya modelinin qurulmasına həsr olunub

Məsələnin qoyuluşu: Neft şirkətlərinin işinin analizi göstərir ki, neft quyularının əsaslı təmiri kifayət qədər vaxt, maliyyə və neft itkisinə səbəb olur. Neft-qaz çıxarma şirkətlərinin səmərəliliyinin artırılması üçün yeni üsulların inkişaf etdirilməsi lazımdır.

Neft hasilatı müəssisəsində təmir briqadalarının işinin optimallaşdırılması üçün külli miqdarda informasiya emal olunur. Bu informasiyaların, daxil olan sifarişlərin - reallığa yaxın olan hadisələrin modelləşdirilməsinə elmi metodların tətbiqi tələb olunur. Bu da müxtəlif meyarları nəzərə almaqla mümkün idarəetmə strategiyalarını həyata keçirməyi tələb edir.

Stateflow mürəkkəb idarəetmə sistemlərinin layihələndirilməsi üçün qrafik alətlər dəstini təşkil edir və Simulink mühitinin ən əhəmiyyətli əlavələrindən biridir.

Müasir dövrdə müxtəlif instrumental proqram kompleksləri mövcuddur ki, bu proqram kompleksləri vasitəsilə müxtəlif istehsal sahələrinin işinin imitasiya modelini yaratmaq mümkündür. Belə proqram vasitələrindən diskret hadisələrin imitasiya modelini yaratmağa kömək edən MATLAB/Simulink/Stateflow inteqrasiyasıdır.

Neft quyularının işinin effektiv idarə olunması üçün, Stateflow mühitində yaratdığımız kütləvi xidmət sistemi modeli özündə multipleks kanal və 3 ədəd mini elektron hesablayıcı maşın saxlayır. Sifarişlər 5-15 saniyə vaxt intervalı ilə tənzimçilərdən kanalın girişinə hərəkət edirlər. Əvvəlcə onlar kanalda 7-13 saniyə ərzində emal edirlər. Daha sonra xidmət üçün giriş növbəsinin uzunluğu ən kiçik olan elektron hesablama maşınına hərəkət edirlər. Elektron hesablama maşınlarının giriş yığıcıları 10 sifariş qəbul edə biləcək ölçüdədir. Sifarişlərə xidmət müddəti 33 saniyəyə bərabərdir.

Araşdırmanın məqsədi mənbədən çıxaraq sistemə daxil olan 500 sifarişin emal prosesinin modelini hazırlamaq. Sifarişlərin kanalda və elektron hesablama maşınlarında ləngiməsinin orta müddətlərini və giriş yığıcılarının dolması ehtimalını müəyyən etməkdir.

Məsələnin həlli: Modelin hazırlanması zamanı aşağıdakı dəyişənlərdən istifadə edilmişdir:

- sifzaman - sifarişlərarası vaxtdır;
- ilkinzam - ilkin emal kanalında sifarişin xidməti vaxtıdır;
- zam1 - EHM 1-də sifarişin xidməti vaxtıdır;
- zam2 - EHM 2-də sifarişin xidməti vaxtıdır;
- zam3 - EHM 3-də sifarişin xidməti vaxtıdır;
- umumizam - ümumi vaxtdır (ilkin emal kanalıyla sifarişlərin xidmətinə sərf edilmiş);
- umzam1 - EHM_1 sifarişlərinin xidmətinə sərf edilmiş ümumi vaxtdır;
- umzam2 - EHM_2 sifarişlərinin xidmətinə sərf edilmiş ümumi vaxtdır;
- umzam3 - EHM_3 sifarişlərinin xidmətinə sərf edilmiş ümumi vaxtdır;
- sonsuz - sonsuz növbədir;
- sifsay - sifarişlərin miqdarıdır;
- Osv_kan0 - ilkin emal kanalının vəziyyətini göstərir (məşğul-1/azad-0);
- qebugul - sifarişin daxil olmasını göstərir (var-1/yoxdur-0);
- paylanma - paylanmanın yadda saxlanmasına xidmət edən dəyişəndir;
- dol_eht - giriş yığıcılarının dolmasının ehtimalıdır;
- Total_time - sistemin ümumi iş vaxtıdır;
- n1 - yığıcı 1-də sifarişlərin miqdarını göstərən dəyişən;
- n2 - yığıcı 2-də sifarişlərin miqdarını göstərən dəyişən;
- n3 - yığıcı 3-də sifarişlərin miqdarını göstərən dəyişən;
- imtina - imtinaların sayıdır;
- say_s1 - EHM 1də xidmət edilmiş sifarişlərinin miqdarıdır;
- say_s2 - EHM 2də xidmət edilmiş sifarişlərinin miqdarıdır;
- say_s3 - EHM 3də xidmət edilmiş sifarişlərinin miqdarıdır;
- leng1 - EHM 1-də sifarişlərin ləngiməsinin orta vaxtıdır;
- leng2 - EHM 2-də sifarişlərin ləngiməsinin orta vaxtıdır;
- leng3 - EHM 3-də siqnalların ləngiməsinin orta vaxtıdır;
- leng - kanalda sifarişlərin ləngiməsinin orta vaxtıdır.

Stateflow modelinə daxil olan blokların siyahısı və təsviri:

- sifarişlərin yaradılması bloku;
- sonsuz növbə bloku;

- sifarişlərin ilkin emalı kanalı;
 - üç yığıcı üzrə sifarişlərin paylanması bloku;
 - sifarişlərin emalı üçün mini-EHM 1,2,3;
 - statistik məlumatları hesablama blokları.
- Stateflow modelinin ümumi görünüşü aşağıdakı şəkildə verilmişdir.

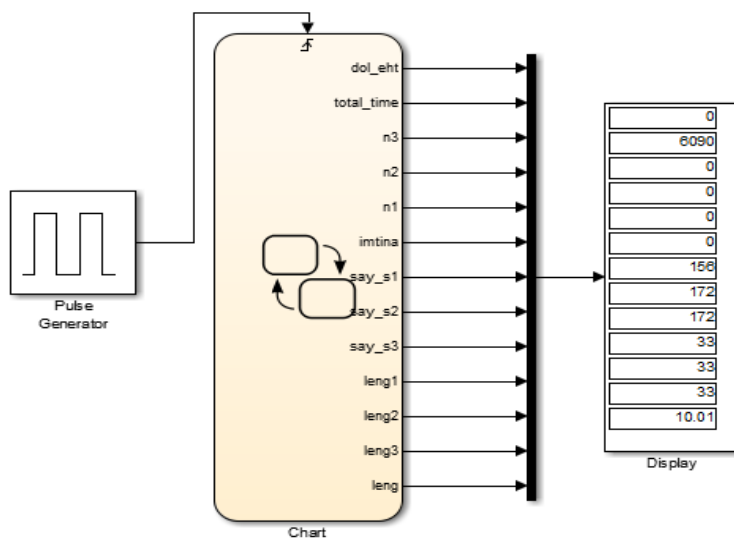

Şəkil 2. Modelin ümumi görünüşü

Modelin altsistemi Chart daxili strukturu isə aşağıdakı şəkildə verilmişdir.

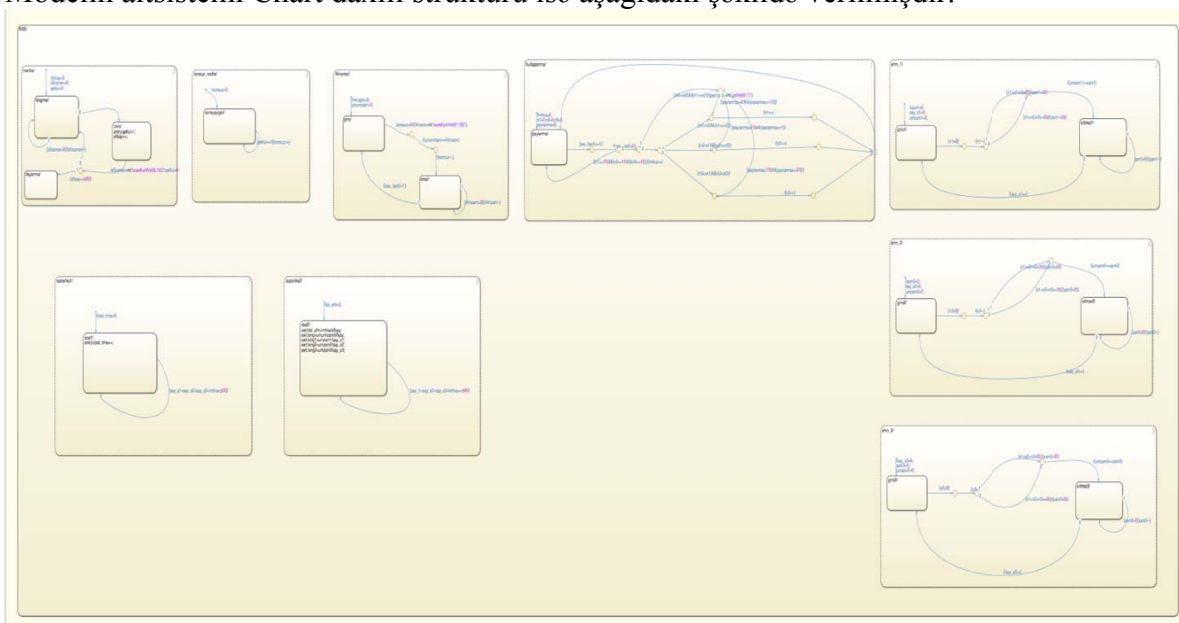

Şəkil 3. Modelin daxili strukturu

İndi isə hər bir bloka ayrıca baxaq:

- Sifarişlərin yaradılması bloku- *mənbəbloku* aşağıdakı şəkildə verilmişdir.

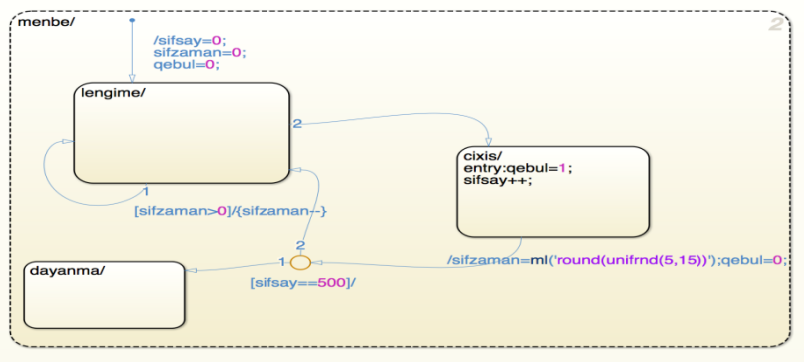

Şəkil 4. Mənbəbloğunun təsviri

Bu blokda model üçün sifarişlərin yaradılmasının həyata keçirilməsi və dayandırılması baş verir. Bunun üçün blokda üç alt-blok- *längimə*, *çıxış* və *dayanma bloku* fəaliyyət göstərir.

Ləngimə blokuna sistem şərtsiz olaraq avtomatik keçir. Sonra çıxış blokuna keçid olur, çünki ləngimə müddəti hələ yaradılmamışdır. Çıxış blokunda sifarişlərin miqdarının sayğacı yaradılır və növbəti keçid zamanı sifarişlərin yaranmaları arasındakı ləngimə müddəti yaradılır. Bu keçid budaqlanmanı təşkil edən birləşmə ilə həyata keçirilir: sifarişlərin sayı 500-ə çatanda onların yaranmasının başa çatması üçün dayanma blokuna keçid həyata keçirilir.

Əks təqdirdə ləngimə blokuna keçid həyata keçirilir. Burada uyğun olan dəyişənin kiçildilməsi köməyi ilə sifarişlərin yaranmaları arasında ləngimələr yaradılır.

- Sonsuz növbə bloku aşağıdakı şəkildə verilmişdir.

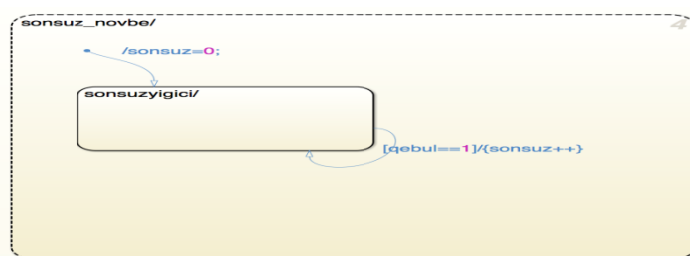

Şəkil 5. Sonsuz növbə bloku

Bu blok özündə yalnız bir blok- *sonsuzuyigici* saxlayır. Bu blokun işinin mahiyyəti sifarişin gəlişinə görə "növbənin uzunluğu" dəyişənin artırılmasından ibarətdir.

- Sifarişlərin ilkin emal kanalı aşağıdakı şəkildə təsvir edilmişdir.

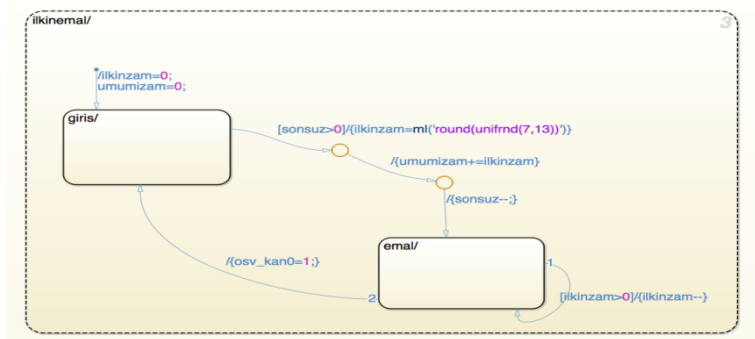

Şəkil 6. İlkin emal kanalı

Bu blok özündə iki altblok (giriş və emal) və iki birləşmə saxlayır. Giriş bloku birləşməyə keçid vaxtı növbədən sifarişlərin daxil olmasını və kanalda sifarişin emalı müddətinin yaradılmasını təmin edir.

Birləşmədən növbəti birləşməyə keçid, xidmətin ümumi müddətini hesablayır. Birləşmədən emal blokuna keçid isə bu kanal qarşısındakı sonsuz növbənin uzunluğunu azaldır. Sonra bu blokda kanalda sifarişin emalının ləngiməsini təmin edən dövrü keçid həyata keçirilir. Daha sonra emal blokundan giriş blokuna keçid olur və bu kanalın azad olmasından xəbər verir.

➤ 3 yığıcı üzrə sifarişlərin paylanması bloku aşağıda təqdim edilmişdir.

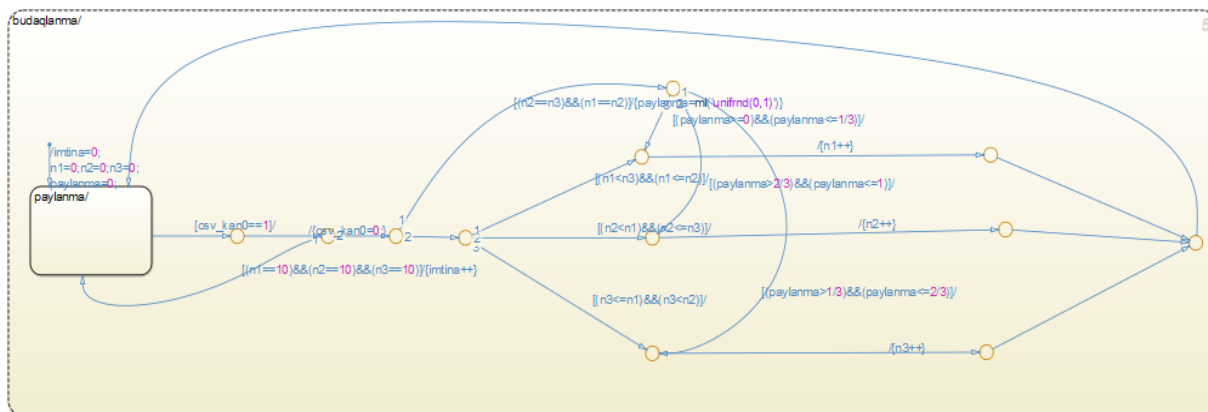

Şəkil 7. Sifarişlərin paylanma bloku

Bu blok EHM qarşısındakı yığıcıların vəziyyətlərini təhlil edir və sifərişi ən kiçik növbəyə sahib yığıcıya yönəldir. Bu blok həmçinin bütün yığıcıların dolu olması halında sifarişdən imtinanı təmin edir.

➤ Sifarişlərin emalının həyata keçdiyi kompüterlər 1,2,3 eyni struktura malikdirlər və aşağıda təqdim edilmişdirlər.

Bu blokların strukturu və iş prinsipləri sifarişin ilkin emalı blokuyula oxşardır.

Fərq ondan ibarətdir ki, kanalda sifarişlərin emalı müddəti yaradılmır. Beləki bu müddət kanallar qarşısındakı növbələrin ümumi uzunluğundan asılı olur.

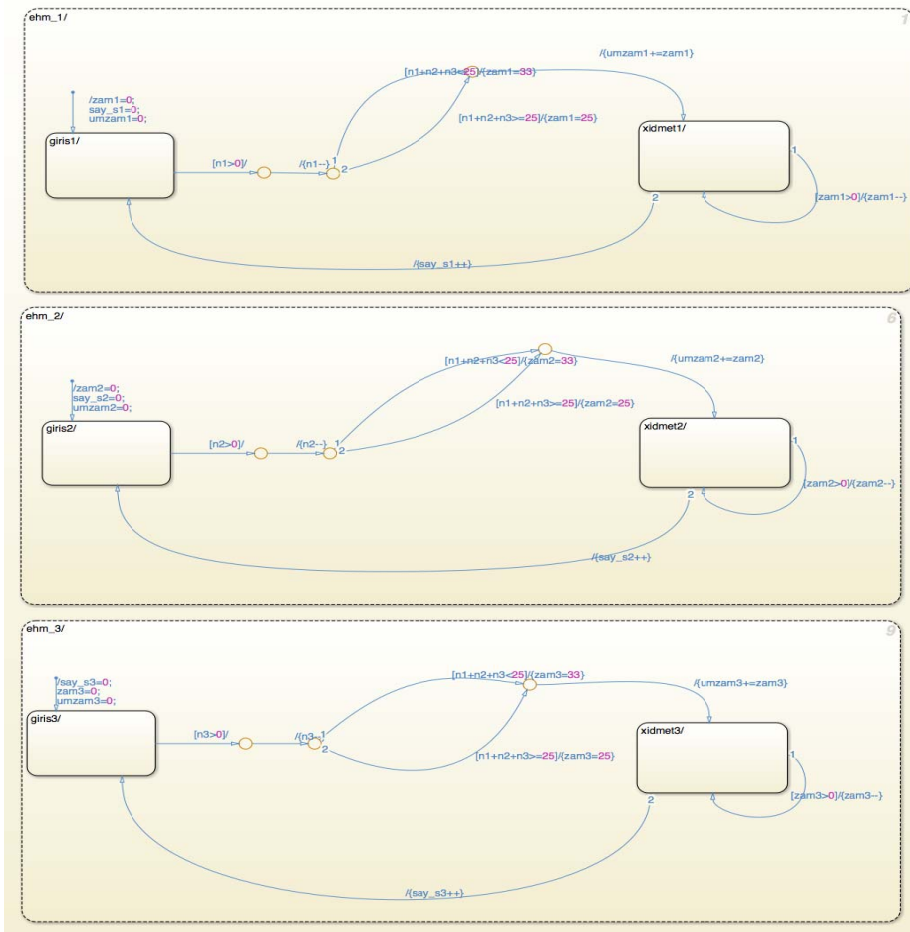

Şəkil 8. Mini EHM 1,2,3 blokları

➤ Statistik məlumatların hesablandığı bloklar aşağıda təqdim edilmişdir.

Bu bloklar modelləşdirmə prosesinin lazımlı xarakteristikalarının statistikasını aparır və onların nəticələrinin çıxardılmasını təmin edirlər.

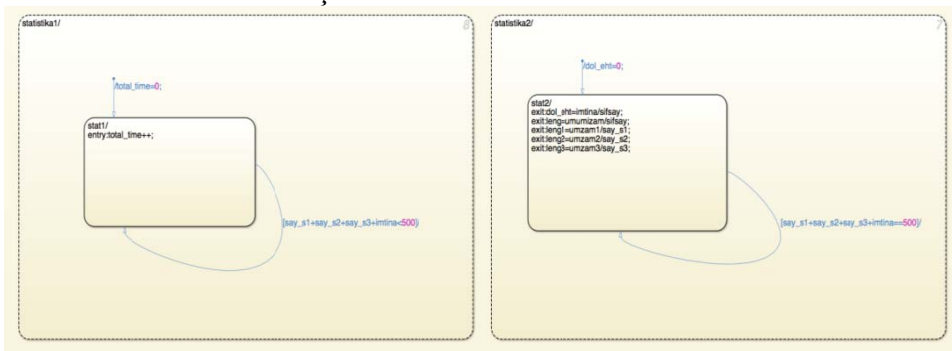

Şəkil 9. Statistik məlumatların hesablandığı bloklar

Sistemin simulyasiya nəticəsində aşağıdakı nəticələr alınır: 500 sifarişin emalı üçün ayrılmış mini- hesablama maşınları says1=156, says2=172, says3=172 sifariş emal etmiş, ləngimələr- leng1=33san, leng2=33san, leng3=33san, ümumi ləngimələrin orta vaxtıdır=10.03 san, imtinaların sayı=0, sistemin ümumi işləmə vaxtı=6090san, giriş yığıcılarının dolma ehtimalı=0 olmuşdur.

ƏDƏBİYYAT

1. Системы и модели массового обслуживания в коммерческой деятельности. Учеб. пособие для вузов по экон. спец./Г. П. Фомин. – М.: Финансы и статистика, 2007 – 144 с.
2. М. Румянцев, Средства имитационного моделирования бизнес-процессов // Корпоративные системы, №2, 2007.
3. Янкин Ю.Ю., Шалыто А.А. Автоматное программирование ПЛИС в задачах управления электроприводом // Информационно-управляющие системы. 2011. № 1. С. 50- 56.
4. Александров А.В., Казаков С.В., Сергушичев А.А., Царев Ф.Н., Шалыто А.А. Применение эволюционного программирования на основе обучающих примеров для генерации конечных автоматов, управляющих объектами со сложным поведением // Известия РАН. Теория и системы управления. 2013. № 3. С. 85-100
5. Вокруг форумов сайтов Exponenta.ru и Matlab.ru/Математика в приложениях, №2(6) 2004 г. – <http://exponenta.ru>

NƏTİCƏ

Mürəkkəb mühitdə mümkün strategiyaları nəzərə almaqla neft yataqlarında kütləvi xidmət sisteminin imitasiya modeli MATLAB/Simulink/Stateflow program vasitəsilə yaradılmış və modelləşdirmənin nəticələri alınmışdır. MATLAB/Simulink/Stateflow program vasitəsinin qrafik istifadəçi interfeysi, bir sıra kitabxana komponentləri, müxtəlif virtual vasitələr bolluğu və modelləşdirmənin nəticələrinin vizualizasiyası başqa modelləşdirmə sistemlərindən fərqləndirir

SIMULATION OF COMPLEX SYSTEM USING A FINITE STATE MACHINE

A.B. Sultanova
SUMMARY

Taking into account the possible strategies in difficult conditions created imitations models SMO in oil fields via MATLAB / Simulink / Stateflow. Software tools MATLAB / Simulink / Stateflow for the convenience of the graphical user interface, the abundance of the components in the set-the set of libraries, a variety of virtual assets registration and visualization of simulation results favorably with other modeling systems.

МОДЕЛИРОВАНИЕ СЛОЖНАЯ СИСТЕМА С ПОМОЩЬЮ КОНЕЧНЫМ АВТОМАТОМ

А.Б. Султанова
РЕЗЮМЕ

Принимая во внимание возможные стратегии в сложных условиях созданимитационныймоделСМО внефтяных месторождений с помощьюMATLab-/Simulink/Stateflow. Програмных средства MATLAB/Simulink/Stateflow по удобству

графического пользовательско-го интерфейса, по обилию компонентов в множестве библиотек, разнообразию виртуальных средств регистрации и визуализации результатов моделирования выгодно отличается от других систем моделирования.

2016 - № 45

АНАЛИЗ СОВРЕМЕННОГО СОСТОЯНИЯ ТУРИЗМА В АЗЕРБАЙДЖАНЕ

С.Т.Гандилова

Азербайджанский Государственный Экономический Университет
Bakı, İstiqlaliyyət küç. 6
s.gandilova@unec.edu.az

Açar sözlər: Azərbaycan, turizm, iqtisadiyyat, iqtisadi yüksəliş, ölkənin inkişafı, turizmin rolu
Ключевые слова: Азербайджан, туризм, экономика, экономический рост, развитие страны, роль туризма.

В настоящее время туризм занимает одно из ведущих мест среди динамично развивающихся отраслей мировой экономики. Это находит свое отражение и в Азербайджане, привлекающем ныне особое внимание, как страна где непрерывно растет спектр туристических услуг, их многогранность и разнообразие. Сегодня наша страна имеет большие потенциальные возможности для создания и развития многих видов туризма, среди которых особо можно отметить и выделить познавательные, развлекательные, этнические, экологические и многие другие. Для туристов сегодня имеется большое количество вариаций для путешествия по Азербайджану. Однако следует отметить и то, что до сих пор индустрия туризма в Азербайджане еще в недостаточной степени глубоко и всесторонне изучена. Этому есть и свои объективные объяснения. Индустрия туризма до сих пор еще в нашей стране не выделяется в качестве отдельного сектора экономики, хотя в соответствии с современной стратегией социально-экономического развития страны, она признана в Азербайджанской Республике одной из приоритетных отраслей в экономике. Так, если в целом в реализации стратегических программ развития экономики страны особое место принадлежит разработке и наличию системы местных кластеров, то важную роль среди них занимают туристические кластеры. Это объясняется первым делом тем, что наличие данного вида кластеров влияет на развитие так называемого внутреннего туризма. Внутренний туризм же, в свою очередь, определяет основные туристические потоки в стране и место страны в этой области на международном рынке. Здесь следует учитывать и наличие такой современной тенденции в области туризма, когда туристов привлекают в большей степени страны, где они до сих пор не были или где эта отрасль только начинает развиваться. Азербайджанская Республика одна из этих стран.

Во многих странах туризм играет значительную роль в формировании валового внутреннего продукта, активации сальдо внешней торговли, создании новых рабочих мест и повышении уровня занятости населения. Туризм оказывает также огромное влияние на дальнейшее развитие таких ключевых секторов экономики, как транспорт и связь, строительство, сельское хозяйство, производства товаров народного потребления и т.д. Иными словами туризм выступает в роли своего рода стабилизатора социально-экономического развития страны с одной стороны и создание условий для туристов с другой. В свою

очередь на развитие туризма имеют огромное воздействие различные факторы среди которых особо можно отметить такие, как демографические, природно-географические, социально-экономические, исторические, религиозные, политические и правовые. Особое влияние на развитие туризма в мировом масштабе оказывают современные научно-технические прогресс и связанные с этим повышение качества жизни населения, увеличение продолжительности свободного времени, отпусков и ряд других факторов. Здесь хотелось бы так же особо отметить роль экономической и политической стабильности. В связи с выше изложенным в настоящее время основной целью неуклонного развития туризма в Азербайджане является создание современного, высокоэффективного и конкурентоспособного туристического комплекса. На базе данного комплекса должны быть обеспечены необходимые условия для всестороннего развития туристической отрасли, как сектора экономики и ее интеграцией в глобальный туристический рынок с дальнейшим развитием международного сотрудничества в этой области.

Неуклонное развитие въездного и внутреннего туризма названа в настоящее время одним из приоритетов государственной политики. Это связано с тем, что, как показывает мировая практика, туризм является в настоящее время одним из самых развивающихся отраслей в экономики. Туризм в глобальной экономике признан также одним из ведущих рычагов создания новых рабочих мест. Как указывается в современных источниках эта отрасль создала уже более 75-млн. рабочих мест по всему миру, и почти каждый 12-ый человек может быть отнесен к людям работающим в сфере туризма. Туризм обеспечивает также занятость среди молодежи и женщин, как в городах, так и в сельских районах [6].

Относительно Азербайджана можно отметить, что туризм один из немногих постоянно-развивающихся видов отечественного бизнеса, который является благодатной платформой для начинающих предпринимателей.

Современный интерес предпринимателей к туризму усиливается под влиянием целого ряда факторов. Во-первых, для того, чтобы начать заниматься туристским бизнесом, не требуется больших инвестиций. Во-вторых, на туристическом рынке вполне успешно взаимодействуют крупные, средние и мелкие (с небольшим количеством персонала) организации. Кроме того туристический бизнес позволяет достигнуть быстрого оборота капитала и возвращения вложенных сумм, а также в сфере международного туризма извлечение определенных преимуществ за счет валютных и других денежных операций. Для развития внутреннего и въездного туризма в Азербайджане в настоящее время есть соответствующие условия и объективные предпосылки. Среди них можно особо отметить наличие большого природного и культурного потенциала и достаточно перспективный рынок.

Туристическая отрасль оказывает значительное влияние на экономику Азербайджанской Республики, выражающийся первым делом в обеспечении занятости населения, поддержании стабильности платёжного баланса и стимулирования роста ВВП. Так, по данным Государственного комитета по статистике Азербайджанской Республики индустрия туризма обеспечила

рабочими местами 8 тысяч человек, ВВП увеличился в размере 1,5 млрд. долларов США (1,2 млрд. манат) [2, 3].

Начиная с первой четверти 1990-го года международные туристические маршруты в Азербайджане перестали существовать, война и нестабильная ситуация на границах страны стали причинами возникновения многих проблем в области туризма. Так например из 10 туристических баз, находящихся в ведении профсоюзов, 2 остались на оккупированных территориях, а в остальных местах были размещены вынужденные переселенцы. В сентябре 1991-го года был ликвидирован существующий тогда департамент по иностранному туризму, а вместо него был создан совет по иностранному туризму при кабинете министров Азербайджанской Республики.

Только в конце 90-х годов тенденция развития туризма нашли свое отражение в законодательных актах страны. В начале 21-го века в Баку, Гяндже, Нахчыване и в ряде других городах страны стали функционировать современные гостиницы и отели, способные принимать иностранных гостей. Сегодня уже более 200 туристических компаний занимаются приёмом иностранных туристов и оказанием туристических услуг во всех регионах республики и 520 отелей официально зарегистрированы с общим количеством мест равным 15834. В благоприятных для туризма и отдыха районах страны зданы также в пользование частные оздоровительные центры и центры отдыха современного уровня. Численность иностранных туристов прибывающих в нашу страну неуклонно растет и в настоящее время превысило 2 млн. человека в год.

Азербайджан являясь сравнительно небольшой по территории страной, которую принято называть «Страна огней» расположена на стыке Европы и Азии, что в свою очередь делает её крайне привлекательной для развития туристического бизнеса. Из 11-ти существующих климатических зон нашей планеты 9 представлены на территории Азербайджана, начиная от субтропиков до высокогорных альпийских лугов. Все это также оказывает большое влияние на быстрое развитие в последние годы туризма в Азербайджане, как одной из отраслей в экономике.

Вместе с тем, несмотря на наличие большой диаспоры азербайджанцев в России, турпоток из России в Азербайджан практически равен нулю, исключая поездки российских азербайджанцев на историческую Родину [4].

В 2012 году количество туристов посетивших Азербайджан, составило 2.484.048 человек. В основном это туристы из Европы, Азии и Северной Америки.

В настоящее время в Азербайджане осуществляется приватизация санаториев, строительство вокзалов и дорог, в рамках Государственной программы развития курортов на 2009-2018 год. В соответствии с этой программой в 2009-2011 годах были осуществлены следующие мероприятия: подготовлены предложения по сертификации курортных услуг, построены новые здания для санаторно-курортных учреждений, разработаны нормативы инфраструктурного обеспечения, питания, экологии др. Осуществляется работа по подготовке кадров. Так, организованы курсы для мед персонала санаторно-курортных учреждений и обучение студентов по соответствующим специальностям в вузах. В 2009-2018 годах предусмотрено осуществление мероприятий по рекламированию курортных услуг, как внутри страны так и за ее пределами. Определение туристических маршрутов связанных с историческими памятниками на местах, где расположены курорты. Планируется также

проведение необходимых мероприятий для поэтапного переселения беженцев и вынужденных переселенцев, которые занимают санаторно-курортные учреждения, в новые посёлки. Кроме того намечено проведение работ по восстановлению санаторий и их приватизаций согласно законодательству, привлечение инвесторов для восстановления дорог ведущих к курортам, строительство автовокзалов современного типа, заправок и иных объектов инфраструктуры. Планируется проведение научно-практических конференций и организация исследований по вопросам развития туризма в стране. Финансирование этих мероприятий будет обеспечиваться, как из государственного бюджета, государственных фондов, так и местными и иностранными инвесторами [5].

Проводимые в стране мероприятия по совершенствованию и развития в сфере туризма уже приносят свои результаты, наблюдается хоть и небольшой, но стабильный рост основных показателей. Так если рост доходов от международного туризма в 2002 г. составлял 63 млн. долларов, то в 2012-году он достиг 2,3 млрд. долларов, доля сферы туристической деятельности в ВВП составила в 2012 году 3,346%, что на 32,72% меньше, чем в рекордном 1997 году (4,441%). Эта цифра незначительна, однако за последние 4 года наблюдается рост данного показателя. Для сферы туристической деятельности в ВВП составила в 2012 году 3,86%, что на 15,28% меньше, чем в рекордном 1997 году (4,45%). Несмотря на небольшую величину данного показателя, за последние пять лет наблюдается его рост. Доля доходов от туризма в экспорте товаров и услуг в 2011 году составила 3,77%, это на 2,14% больше, чем в 2005 году. За последние 7 лет наблюдается незначительный, но уверенный рост данного показателя.

Таким образом, в Азербайджанской Республике существуют значительные различия по видам туризма, со значительным преобладанием въездного туризма, что приводит к невидимому импорту капитала. В этой связи важное значение для Азербайджана имеет развитие и совершенствование, как въездного так и выездного туризма, которые являются также источниками валютных поступлений в экономику страны. Внутренний же туризм позволяет главным образом населению восстанавливать свои силы и приносить прямые денежные поступления. К сожалению, следует отметить, что качество азербайджанских туристических услуг в значительной степени уступают зарубежным. По результатам исследования сделаны следующие выводы:

В современных условиях туризм преобразовался в высокоэффективную динамично развивающуюся сферу бизнеса, являющуюся катализатором социально-экономических процессов в регионе.

Доказано, что функционирование туризма как сферы бизнеса требует разработки новых методов управления его развитием со стороны территориальных властей на основе стратегического планирования социально-экономических процессов в регионе, создания системы планирования и управления процессом развития туризма как сферы бизнеса в регионе.

Разработана и использована методика оценки влияния туристского бизнеса на социально-экономическое развитие региона, которая позволила выявить его влияние на основной обобщающий показатель социально-экономического развития страны (ВВП и ВНП).

Выявлен период влияния туризма на социально-экономические процессы в Азербайджанской Республике: с 1995 гг. по настоящее время - период, когда туризм приобретает цивилизованные формы развития, постоянно растет в качественном и количественном отношении, его влияние на ВВП и ВВП с достаточной степенью точности моделируется.

Исследование туризма как сферы бизнеса в стране за период с 1995 по 2015 год выявило существенные изменения в отношении власти, общества и бизнеса к его роли в развитии страны и регионов. Туризм из сферы отдыха, сферы общественной деятельности преобразовался в высокоэффективную сферу бизнеса, требующую стратегического планирования и управления процессом ее развития со стороны государства.

ЛИТЕРАТУРА

1. Министерство культуры и туризма Азербайджанской Республики, О туризме в Азербайджане URL: <http://www.mct.gov.az/service/lang/ru/page/35/> (дата обращения: 01.02.2014).

2. Государственный комитет по статистике Азербайджанской Республики URL: <http://www.stat.gov.az/source/tourism/indexen.php> (дата обращения: 25.12.2013).

3. APA, Azərbaycanın turizm sektorunda çalışanların sayı son 9 ildə 3 dəfə artıb URL: <http://az.apa.az/news/291833> (дата обращения 01.02.2014).

4. Туризм в Азербайджане URL: <http://ru.wikipedia.org/wiki> (дата обращения 01.02.2014).

5. В Азербайджане начнётся приватизация санаториев, строительство вокзалов и дорог в рамках программы развития курортов на 2009-2018 годы URL: <http://abc.az/rus/news/32098.html> (дата обращения: 01.01.2014).

6. Жанна Смагулова, анализ современного состояния туризма в Казахстане и перспективы его развития, Новини Світової Науки, 2012, 456-466.

AZƏRBAYCANDA TURİZMİN MÜASİR VƏZİYYƏTİNİN TƏHLİLİ

S.T.Qəndilova
XÜLASƏ

Məqalənin əsas məqsədi turizm sənayesinin inkişaf perspektivlərini aşkar etmək və Azərbaycan Respublikasının turizm rayonlarının mövcud potensialından lazımı səviyyədə istifadəni araşdırmaqdan ibarətdir. Məqsədə nail olmaq üçün aşağıdakı vəzifələr yerinə yetirmişdir: turizm fəaliyyətinin əhəmiyyəti, Azərbaycan Respublikası iqtisadiyyatında onun prioriteti, turizm sahəsi strukturunun öyrənilməsi, ölkənin turizm resursları potensialının təhlili, ölkədə turizmin inkişafına təsir edən amillərin təhlili. Azərbaycan Respublikasında turizmin inkişaf perspektivləri və başlıca istiqamətləri müəyyən edilmişdir. Ölkədə sosial-iqtisadi proseslərin inkişafında onun artan rolundan, görülən tədbirlərdən və onun inkişafını əks etdirən göstəricilərdən bəhs edilmişdir.

SAĞLAM ƏTRAF MÜHİTDƏ YAŞAMAQ HÜQUQU SOSIAL HÜQUQLARIN MÜHİM TƏRKİB HİSSƏSİ KİMİ

Ş.Əliyev

Bakı Dövlət Universiteti
Bakı, Z.Xəlilov küç. 23
e-mail: aliyev_bdu@mail.ru

Açar sözlər: sosial hüquqlar, əlverişli ətraf mühit hüququ, fundamental normalar, beynəlxalq əməkdaşlıq, milli qanunvericilik.

Keywords: social rights, the right to a healthy environment, basic norms, international cooperation, national legislation.

Ключевые слова: социальные права, право на благоприятную окружающую среду, основополагающие нормы, международное сотрудничество, национальное законодательство.

Təbiət və onun ehtiyatları bəşəriyyətin milli neməti, dövlətlərin stabil sosial-iqtisadi inkişafının və vətəndaşların rifahının əsasını təşkil edir. Hər bir şəxsin yaşamaq üçün əlverişli təbii mühit və ekoloji təhlükəsizlik hüququ və eləcə də hər bir dövlətin torpaq, onun nüvəsi, meşələri, suları, bitkilər və heyvanlar aləmi və digər təbii ehtiyatlarından istifadə qaydasını müəyyən etmək hüququ ümumtanınmış normadır. İnsan hüquqları üzrə Komissiya 6 mart 1990-cı il tarixində qəbul etdiyi 1990/41 «İnsan hüquqları və ətraf mühit» Qətnaməsində ətraf mühitin mühafizəsi və insan hüquqlarının müdafiəsi arasında qarşılıqlı əlaqənin mövcudluğunu qeyd etmişdir. Hər kəs sağlam ətraf mühitdə yaşamaq hüququna malikdir. Bu hüquq şəxsiyyətin normal və sağlam inkişafının mühüm faktorudur, onun əsasları İnsan hüquqları haqqında Ümumi Bəyannamədə və İqtisadi, sosial və mədəni hüquqlar haqqında Beynəlxalq Paktın 11-12-ci maddələrində təsbit edilmişdir. Ətraf mühitin lazımı keyfiyyətinin saxlanılması məsələləri kompleks xarakter daşıyır və həm insanın istehsal fəaliyyəti mühitini, həm də təbii və ya insanın özü tərəfindən yaradılmış, əlverişli həyat şəraitini təmin edən bütün yaşayış mühitini özünə birləşdirir. 1992-ci ilin iyununda qəbul edilmiş BMT-in «Ətraf mühit və inkişaf üzrə Bəyannamə»sində birbaşa göstərilir ki, insanlar məhsuldar həyat və təbiətlə harmoniyada yaşamaq hüququna malikdirlər.

Professor M.M Brinçuka görə, ətraf mühit o vaxt əlverişli olacaq ki, onun vəziyyəti ətraf mühit barədə qanunvericiliklə müəyyən edilmiş ətraf mühitin təmizliyi (çirklənməmiş), resursadavamlılığı (tükənməz), növ müxtəlifliyin ekoloji davamlılığı və estetik sərvətə dair meyarlara, normalara və qaydalara müvafiqdir (4, 143). Y.S.Şemşuçenko hesab edir ki, əlverişli ətraf mühit - nəinki sağlam (çirklənməmiş), həm də resursadavamlı və ekoloji cəhətdən sabit, estetik cəhətdən zəngin və rəngarəng yaşayış mühitidir (12, 22). M.İ.Vasilyevanın fikrincə, sağlam ətraf təbii mühit hüququ – qeyri-şəxsi, konkret, subyektə məxsus, davamlı həyata keçirilən, qanunda təsbit olunmuş, dövlət tərəfindən təmin edilən və qorunan əhalinin sağlamlığı üçün təhlükəsiz təbii nemətlərlərin istifadə edilməsi imkanları, eləcə də dövlətdən, bütün digər vətəndaşlardan və hüquqi şəxslərdən təbii ehtiyatların və digər ekoloji əhəmiyyətli tədbirlərin həyata keçirilməsi zamanı əhalinin sağlamlığının qorunması üzrə vəzifələrinin yerinə yetirilməsini tələb etmək imkanlarıdır (6, 54). Haqlı olaraq V.A Suçkova qeyd edir ki, "birbaşa ətraf mühit ilə bağlı olmayan insan hüquqları sahəsində standartlar, onların geniş hüquqi şərh edilməsi üçün müvafiq ilkin şərtlər yarada bilər (9, 150). Məsələn, sosial və iqtisadi hüquqların həyata keçirilməsi ekoloji amilləri nəzərə almaqla insana layiqli həyat səviyyəsinin həyata keçirilməsi imkanı yaradır:

- ekoloji təhlükəsiz şəraitdə əmək hüququ;

- zərərli ətraf mühitin çirklənməsi təsirlərindən sağlamlığının qorunması;
- ekoloji təhsil hüququ (5, 11).

Hüquqi tənzimlənmə səviyyəsindən asılı olaraq insanın əlverişli mühitdə yaşamaq hüququnun əsas inkişaf meyillərini - beynəlxalq, dövlət, regional və fərdi inkişaf yolu təşkil edir. Bu zaman ətraf mühitin mühafizəsi kimi kompleks problemin həlli bu gün yalnız bütün dünya birliyi, bütün dünya dövlətlərinin birgə qüvvələrinin səfərbərliyi sayəsində mümkündür, həmçinin ətraf mühitin mühafizəsi və insanın əlverişli ətraf mühitdə yaşamaq hüququ sahəsində toplanan müsbət təcrübənin mənimsənilməsi zəruridir. Məsələn, ABŞ-da prezidentin illik ekoloji hesabatı; İsveçrədə federal hökumət tərəfindən təbiətin qorunması üzrə maliyyə tədbirlərinin Konstitusiyada təsbiti; Yaponiyada xüsusi qanunvericiliyin (çaylar haqqında, ovçuluq haqqında, quş və heyvanların qorunması haqqında) qəbul edilməsi; Qazaxıstanda ətraf mühitin mühafizəsi sahəsində qanunverici fəaliyyət və s. (7, 15-16) buna bariz nümunədir.

Vətəndaşların sağlam ətraf mühitdə yaşamaq hüquqlarının tanınması beynəlxalq və milli qanunvericiliklərin inkişafında əsas amillərdən biridir, lakin insanın, cəmiyyətin və dövlətin ekoloji maraqları mühüm əhəmiyyət kəsb etdiyi üçün hazırda bu hüquqların həyata keçirilməsi və müdafiəsinin hüquqi vasitələri bəzi uyğunlaşdırılma tələb edir. Ümumi ekoloji doktrinaya görə, təbiətin qorunması və ətraf mühitin keyfiyyətinin yaxşılaşdırılması cəmiyyətin və dövlətin prioritet istiqamətlərindən biridir. Əhalinin sağlamlığı, ekoloji və sosial rifahı bir-biri ilə qırılmaz əlaqədədir (23).

Beynəlxalq hüquqda əlverişli ətraf mühitdə yaşamaq hüququ onilliklər ərzində formalaşmışdır. A.F.Fokin dörd mərhələni ayırd edir (10, 12-13):

Birinci mərhələdə (1948-1972-ci illər) BMT Nizamnaməsi (1945), Ümumdünya insan hüquqları Bəyannaməsi (1948), İnsan hüquqları haqqında Beynəlxalq paktlarda (1966) və s. "əlverişli ətraf mühit hüququ"nun adı çəkilmir, lakin "həyat şəraitinin" keyfiyyəti ilə ətraf mühitin keyfiyyəti arasında əlaqə qeyd olunur, habelə belə "həyat səviyyəsinin" insanın layiqli yaşaması üçün zəruri olması göstərilir. Bu dövrlərdə digər beynəlxalq sənədlərdə əsas diqqət subyektlərin ayrı-ayrı kateqoriyalarının zərərli təsirlərin bəzi növlərindən müdafiəsinə yetirilmişdir.

Sonrakı illərdə məhsuldar qüvvələrin səviyyəsi artdıqca və bəşəriyyətin təbii proseslərə müdaxiləsi gücləndikcə cəmiyyət və təbiət arasında münaqişə dərinləşir ki, bu da insan həyatı və sağlamlığı üçün ətraf təbii mühitin əlverişsiz təsirinin güclənməsinə gətirib çıxarır və tələb edir ki, artıq dünya birliyi ətraf təbii mühitin vəziyyəti ilə sosial tərəqqi və inkişafın səviyyəsi arasındakı asılılığı dərk etsin (3, 13).

İkinci mərhələ (1972-1992-ci illər) Stokholmda 1972-ci ilin iyun ayında keçirilən Ətraf mühit üzrə BMT Konfransının qərarları ilə bağlıdır. Konfransda Ətraf mühit üzrə Bəyannamə, Prinsiplər Bəyannaməsi və Tədbirlər Planı qəbul olunmuş və bir sənəddə birləşərək "Stokholm Bəyannaməsi" adlandırılmışdır. Bu Bəyannamədə beynəlxalq hüquqda ilk dəfə olaraq insanın əlverişli ətraf mühit hüququnun anlayışı formalaşmışdır (12, 12).

1972-ci il Stokholm konfransından sonra beynəlxalq hüquqda insanın əlverişli ətraf mühit hüququnun tədricən ekologiyalaşması prosesi başlayır (8, 504). Belə ki, ətraf mühitin qorunmasının zəruriliyi özünü hətta insan hüquqları sahəsində dar ixtisaslaşdırılmış sənədlərdə də özünü göstərir. Məsələn, Aclığın və doyunca yeməməzliyin aradan qaldırılması haqqında Ümumi Bəyannamənin (1974-ci il dekabrın 16-də qəbul edilib) 9-cu bəndində göstərilir ki, ərzaq istehsalı üçün istifadə olunan və ya istifadə edilə biləcək təbii ehtiyatların müvafiq qorunmasını təmin etmək üçün bütün ölkələr dəniz ətraf mühiti də daxil olmaqla ətraf mühitin mühafizəsini yüngülləşdirmək üçün əməkdaşlıq etməlidirlər.

Həmin dövrdə BMT-nin Baş Məclisi tərəfindən Ümumdünya ətraf mühit xartiyası qəbul olunur ki, (28 oktyabr 1982-ci ildə) burada da ətraf mühitin mühafizəsi sahəsində, o cümlədən genetik müxtəlifliyin qorunub saxlanması; təbii resursların səmərəli istifadəsi; hərbi əməliyyatların nəticələrindən təbiətin mühafizəsi sahəsində tədbirlər üzrə beynəlxalq əməkdaşlığın mühüm istiqamətləri müəyyənləşdirilmişdir. Öz hüquqi qüvvəsinə görə Xartiya tövsiyə əhəmiyyətli beynəlxalq-hüquqi sənəddir. Bu onu bildirir ki, onun norma və prinsipləri hüquqi cəhətdən dövlətlər və beynəlxalq təşkilatlar üçün məcburi deyil, lakin dünya cəmiyyəti üzvləri öz praktik fəaliyyətində təbii ətraf mühitin ümumi mühafizəsi vəzifəsini nəzərə almaqla, bu aktın müddəalarını gözləməlidir.

Bu sahədə xüsusilə ATƏM-in (indiki ATƏT) fəaliyyətini, ən əsası isə 1 avqust 1975-də Helsinki şəhərində imzalanmış ATƏM-nin Yekun Aktını qeyd etmək lazımdır. Bu sənəddə qeyd olunur ki, yalnız milli səviyyədə ətraf mühitin keyfiyyətinin təmin edilməsi mümkün deyil, buna görə də qlobal miqyasda bu problemin həlli üzrə tədbirlər sistemi təklif edilir. Belə ki, hava, su və torpağın çirklənməsinə qarşı mübarizə tədbirlərinin qəbul edilməsinin zəruriliyi, təbiət qoruqlarının inkişafı, yaşayış məntəqələrində ətraf mühitin vəziyyətinin yaxşılaşması, ətraf mühitin dəyişikliyinə elmi araşdırılması, monitorinq və qiymətləndirilməsi, eləcə də hüquqi əməkdaşlıq üzrə cəhdlərin birləşməsi qeyd olunur. Bu tövsiyələr sonrakı beynəlxalq sənədlərə təsir göstərmiş və Böyük məsafələrdə havanın transsərhəd çirkləndirilməsi haqqında Cenevrə Konvensiyasında (13 noyabr 1979-cu il) öz əksini tapmışdır.

1986-1989-ci illərdə keçirilən ATƏM iştirakçı dövlətlərin nümayəndələrinin Vyana görüşündə ekoloji xarakterli bir sıra məsələlərə baxılmış və kükürd, hidrogen sulfid tullantılarının, digər çirkləndiricilərin azaldılması, tullantıların dənizdə basdırılması əvəzinə onların basdırılmasının yeni üsullarının işlənilib hazırlanması, iqlimin qlobal istiləşməsi hallarının araşdırılması, ozon təbəqəsinin mühafizəsi və s. sahəsində tövsiyələr verilmişdir. Bu məqsədlərin həyata keçirilməsi üçün beynəlxalq əməkdaşlığın gücləndirilməsi və ekoloji informasiya mübadiləsi nəzərdə tutulmuşdur.

Üçüncü mərhələ (1992-2002-ci illər) Rio de Janeyroda 1992-ci il iyun ayında təşkil edilən Ətraf Mühit və İnkişaf üzrə BMT Konfransının qərarlarının həyata keçirilməsi ilə bağlıdır (18). Əlverişli ətraf mühitin keyfiyyəti davamlı inkişafın ünsürü kimi nəzərdən keçirilməyə başlayır. Konfransın materialları əsasında davamlı inkişaf prinsipi dövlətin biosferin fəaliyyəti üçün çox vacib olan bütün ekosistemlərin və ekoloji proseslərin qorunması, biomüxtəlifliyin qorunması və bioloji resursların və canlı ekosistemlərinin istismarı zamanı optimal sabitlik prinsipinin riayət edilməsi üzrə öhdəliklərini bildirir. Başqa sözlə desək, davamlı inkişaf cəmiyyətin davamlı tərəqqisini təmin edən və öz təbii əsasını məhv etməyən davamlı sosial-iqtisadi inkişafdır. Konfransda qəbul edilmiş Ətraf Mühit və İnkişaf üzrə Rio de Janeyro Bəyannaməsində (1992) qeyd edilir ki, «insanlar sağlam mühitdə yaşamaq və təbiətlə harmoniyada məhsuldar çalışmaq hüququna malikdir». Bəyannamədə insanı əhatə edən ətraf mühit hüququnun bir sıra yeni elementləri, o cümlədən istehsal və istehlakın qeyri-səmərəli nümunələrinin məhdudlaşdırılmasını və aradan qaldırılmasını tələb etmək hüququ; insanın ətraf mühitin vəziyyətinə dair beynəlxalq informasiya əldə etmək hüququ; insanın ətraf mühitə dair beynəlxalq problemlərin həllində iştirak etmək hüququ; zərərə görə kompensasiya daxil olmaqla effektiv məhkəmə və inzibati icraat hüququ; biosferə təsir edən qərarların verilməsində iştirak etmək hüququ və s. qeyd edilmişdir (20). Bundan əlavə, Rio de Janeyro Bəyannaməsində aşağıdakı prinsiplər təsbit edilmişdir: - insanlar təbiətlə həmahəng, sağlam və məhsuldar yaşamaq hüququna malikdir; - bugünkü inkişaf indiki və gələcək nəsillərin ziyanına həyata keçirilməməlidir; - davamlı inkişafı həyata keçirmək üçün ətraf mühitin mühafizəsi inkişaf prosesinin ayrılmaz hissəsini təşkil etməli və ona ayrılıqda baxılmamalıdır; - sabit inkişafı təmin etmək və əhalinin çoxunun tələblərini

ödəmək üçün yoxsulluğun kökü kəsilməli və dünyanın müxtəlif bölgələrində həyat səviyyəsinin qeyri-bərabərliyi ləğv edilməlidir; - dövlətlər Yer ekosistemlərinin qorunması, mühafizəsi və bütövlüyünü bərpa etmək məqsədilə əməkdaşlıq edir və inkişaf etmiş ölkələr davamlı inkişafın təmin olunmasında beynəlxalq cəhdlər üçün öz məsuliyyətini dərk edirlər; - dövlətlər uyğun demoqrafik siyasəti müdafiə etməlidirlər; - ekoloji məsələlər ən səmərəli şəkildə bütün marağı olan vətəndaşların iştirakı ilə həll edilməli və dövlətlər ekoloji informasiyaya geniş yol açmaqda əhalinin iştirakını təmin etməli və genişləndirməlidir; - dövlətlər bütün ölkələrdə iqtisadi yüksəlişə və davamlı inkişafa gətirib çıxaracaq açıq beynəlxalq iqtisadi sistemin yaradılması işində əməkdaşlıq etməlidirlər; - ətraf mühiti çirkləndirənlər bu çirklənməyə görə maliyyə məsuliyyəti daşmalıdırlar; - davamlı inkişaf probleminə daha dərinədən dərk edilməsini tələb edir; - davamlı inkişafa çatmaqdan ötrü qadınların və gənclərin yaradıcı qüvvələrinin hərtərəfli iştirakı zəruridir; - müharibə davamlı inkişaf prosesinə dağıdıcı təsir göstərir. Ona görə də dövlətlər silahlı münaqişələr zamanı ətraf mühiti mühafizə edən beynəlxalq hüquqa hörmət etməlidirlər; - sülh, inkişaf və ətraf mühitin mühafizəsi bir-birindən asılı və ayrılmazdır (1, 7-8).

1998-ci il iyun ayının 25-də Danimarkanın Orxus şəhərində Avropanın ətraf mühit nazirlərinin Dördüncü konfransında qəbul edilən Ətraf mühit ilə bağlı məsələlərdə informasiyanın əldə edilməsi, ictimaiyyətin qərar qəbul edilməsində iştirakı və ədalət mühakiməsinin açıq keçirilməsi haqqında Orxus Konvensiyası gələcək nəsillər üçün ətraf mühitin mühafizəsi və onun vəziyyətinin yaxşılaşdırılması prosesində ictimaiyyətin və aidiyyəti təşkilatların nümayəndələrinin iştirakını gücləndirmək məqsədilə yaradılmış yeni tip Konvensiyadır (19). Konvensiyada insanların ətraf mühitə dair informasiya əldə etmə, proseslərdə iştirak və ədalət mühakiməsinə müraciət hüquqları göstərilir ki, bu da ətraf mühitə dair məsələlərdə dövlət orqanlarının hesabat verməsi və idarəetmənin şəffaflıq səviyyəsinin yüksəldilməsinə şərait yaradır. Bu konvensiya yalnız ətraf mühitin mühafizəsi mexanizmi deyil, habelə, demokratiyanın inkişafı vasitəsidir. O insanlara ətraf mühitə dair məsələlərlə bağlı fikir və narahatlıqlarını bildirməyə, qərarların qəbul edilməsinə cavabdeh olan şəxslər tərəfindən lazımi hesabatların hazırlanmasına imkan yaradır; ictimaiyyətin ətraf mühitə dair informasiya almaq və qərarların qəbul edilməsində iştirakı hüququnu pozan halları müəyyən etmək proseduru bilməyə və bəzi hallarda ekoloji qanunvericiliyin geniş xarakterdə pozulması halları üzrə şikayət etməsinə şərait yaradır (15). Konvensiya insanın əlverişli (sağlam) ətraf mühitdə yaşamaq hüququnu "insanın sağlamlığı və rifahı üçün əlverişli bir mühitdə yaşamaq hüququ" kimi xarakterizə edir. Bundan əlavə, Konvensiyada ilk dəfə olaraq qeyd edilmişdir ki, əlverişli (sağlam) ətraf mühit hüququnun subyektini kimi təkcə indiki insanlar deyil, həm də gələcək nəsillərdir (11, 25-28).

Nəhayət, dördüncü mərhələ (2002-ci ildən indiyədək) 2002-ci ildə Yohannesburqda keçirilən Davamlı İnkişaf üzrə Ümumünya Sammitinin qərarları ilə bağlıdır. Davamlı İnkişaf üzrə Yohannesburq Bəyannaməsi əsas diqqətini yoxsulluğun aradan qaldırılması, istehsal və istehlak nümunələrinin dəyişilməsi, eləcə də davamlı inkişafın əsas məqsədləri kimi təbii ehtiyatların müfəzəsi və səmərəli istifadəsi məsələlərinə yönəlir.

Qeyd etmək lazımdır ki, ətraf mühitin beynəlxalq-hüquqi tənzimlənməsinin əsas «yükü» regional müqavilələrin üzərinə düşür. Bu müqavilələr, demək olar ki, bütün regionları və bütün ekoloji sistemləri əhatə edir. Onlara misal olaraq aşağıdakı aktları göstərmək olar: Yuyucu və təmizləyici vasitələrdə bəzi maddələrin istifadəsinin qadağan olunması haqqında 1968-ci il Avropa Sazişi; Təbiətin və təbii ehtiyatların qorunub saxlanması haqqında 1968-ci il Afrika Konvensiyası; Avropada vəhşi fauna və floranın mühafizəsi haqqında 1979-cu il Konvensiyası; Aralıq dənizinin çirklənmədən mühafizəsi haqqında 1976-cı il Konvensiyası; Sakit okeanın cənub-şərqi hissəsinin dəniz mühiti və

bitişik zonalarının mühafizəsi haqqında 1981-ci il Konvensiyası; Şimal dənizinin neftlə və digər zərərli maddələrlə çirkləndirilməsi ilə mübarizə üzrə əməkdaşlıq haqqında 1983-cü il Sazişi; Baltik dənizi rayonunun dəniz mühitinin mühafizəsi haqqında 1992-ci il Konvensiyası; Qara dənizin çirklənmədən qorunması haqqında 1992-ci il Konvensiyası; Şimali Atlantikanın dəniz mühitinin mühafizəsi haqqında 1992-ci il Konvensiyası və s.

Mənbələrin ikinci kateqoriyasına gəldikdə, qeyd etmək lazımdır ki, İnsanı əhatə edən mühit üzrə Stokholom Bəyannaməsi (1972), Ümumdünya Təbiəti Mühafizə Strategiyası (1980), Ətraf mühitin mühafizəsi və inkişaf üzrə Rio-de-Janeyro Bəyannaməsi, beynəlxalq təşkilat və konfransların bir çox qətnamələri bu kateqoriyanın tipik nümunələri ola bilər. Bu sənədlər beynəlxalq ictimaiyyət üzvlərinin davranışının birbaşa tənzimlənməsi üçün nəzərdə tutulmamışdır, lakin onlar böyük nüfuza malik olmaqla bərabər mənəvi atmosfer yaradır, dünya əhalisinin geniş kütləsinin formalaşmış iradəsinin indikatoru kimi çıxış edir, ciddi təşkilati nəticələrə səbəb olur, dövlətləri və beynəlxalq təşkilatları aktiv fəaliyyətə və əməkdaşlığa sövq edir, həmçinin beynəlxalq ətraf mühit hüququnun gələcək inkişafı üçün bir növ normativ ehtiyat rolunu oynayır.

Tövsiyə xarakteri daşıyan beynəlxalq ekologiya hüququnun aktları arasında ictimaiyyət və qeyri-hökumət təşkilatları nümayəndələrinin konfranslarının, simpoziumlarının, form və müşavirələrinin qərar və qətnamələri xüsusi çəkiyə malikdir. Bu aktlar beynəlxalq ekoloji hüquqyaradıcılığa və hüquqtəbiiq praktikaya böyük təsir göstərir. Bu aktlar arasında: Kokoy Bəyannaməsi (1974) ilk dəfə olaraq ekoloji cəhətdən balanslaşdırılmış istehsal və istehlakın zəruriliyini elan etmişdir; Təbiətin və təbii ehtiyatların beynəlxalq mühafizə Ittifaqı çərçivəsində hazırlanmış və dünya ölkələrinin sabit inkişafı üçün zəruri olan və ekoloji cəhətdən istiqamətlənmiş uzunmüddətli fəaliyyətlər sistemini nəzərdə tutan Ümumdünya Təbiəti Mühafizə Strategiyası (1980) 1991-ci ildə «Yerin qayğısı» adı altında təzələnməmiş şəkildə nəşr olunmuşdur; Banqkok (Tailand) şəhərində ictimai simpoziumda qəbul edilmiş Univesal ekoloji etik davranış Məcəlləsi (1990) insan həyatı və bəşəriyyətin mövcudluğu məqsədlərinin yenidən baxılmasına yönəlmişdir.

Yuxarıda sadalanan çoxsaylı müqavilələrdən kompleks ekoloji məzmun əlamətlərinə malik sənədlərdən bəzilərini göstərmək və onların ümumi müddəalarını açıqlamaq lazımdır:

- Ətraf mühitə təsir vasitələrinin hərbi və ya istənilən digər düşmənçilik məqsədi ilə istifadəsinin qadağan olunması haqqında 1977-ci il Konvensiyası. Bu Konvensiya ətraf mühitə hərbi və ya düşmənçilik məqsədləri ilə birbaşa təsirin yolverilməzliyinə yönəlmiş ilk beynəlxalq aktdır. 1-ci maddədə deyilir ki, hər bir iştirakçı-dövlət istənilən digər iştirakçı-dövlətə təbii mühitə təsir vasitələrinin dağıdıcı, itkivermə və ya zərərvermə üsulları qismində hərbi və ya digər düşmənçilik məqsədi ilə istifadəsinə əl atmamaq öhdəliyi götürür. Bu Konvensiyanın hər bir iştirakçı-dövləti bu kimi fəaliyyətin həyata keçirilməsində istənilən digər iştirakçı-dövlətə, dövlətlər qrupuna və ya beynəlxalq təşkilata kömək etməmək, onları buna təşviq və təhrik etməmək öhdəliyi götürür. Konvensiyanın 2-ci maddəsi, yerin biosferi, litosferi, hidrosferi və atmosferi də daxil olmaqla, onun və ya kosmik fəzanın – təbii proseslərin müəyyən məqsədlə idarə olunması yolu ilə – dinamikasının, tərkib və quruluşunun dəyişdirilməsi üçün istənilən vasitələri «təbii mühitə təsir vasitələri» kimi müəyyənləşdirir.

Bir sıra regional xarakterli aktlarda əlverişli ətraf mühit hüququnun müxtəlif təsnifatı verilir. Məsələn insan və xalqların hüquqlarının Afrika xartiyası (1986) xalqların inkişafına xidmət edən ətraf mühitin qənaətbəxş vəziyyəti hüququnu (maddə 24) təsbit edir (21). Amerika insan hüquqları Konvensiyasına əlavə olunan San-Salvador Protokolunda (1989) layiqli ətraf mühit hüququ barədə müddəa (maddə 11) vardır (22).

Hazırda dünyanın bütün ölkələrində ərzaq, içməli su, zülal aclığı problemi, iqlim dəyişikliyi, demoqrafik partlayış və digər qlobal problemlər artmaqdadır, ekoloji tarazlığın pozulması yeyinti məhsullarını yararsız hala salıb, insanlar və heyvanlar arasında ağır müalicə olunan keçici xəstəliklər əmələ gəlib (13). Məsələn, ÜST-nin məlumatına əsasən bütün dünyada xərcəng xəstəliyinə tutulanların dördü üçünün səbəbi ətraf mühitin çirklənməsidir. Ətraf mühitin çirklənməsi şəhərlərdə günəşli günlərin sayını azaldır, bitki aləmini, tikinti materiallarını və abidələri məhv edir. Ətraf mühitin çirklənməsinin ən təhlükəli nəticəsi insan orqanizmində mənfi mutasiyalara səbəb olmasıdır. Bu səbəbdən fiziki və zehni çatışmazlıqları olan uşaqlar dünyaya gəlir, sonsuzluq halları müşahidə edilir, irsi ağır xəstəliklər adi hal alır (16). ÜST-ün digər hesablamalarına görə havanın çirklənməsi hər il 7 milyon ölüm hallarına səbəb olur. Hər il dünyada təqribən 4,3 milyon adam elementar biokütlə və kömürlə işləyən mətbəx plitələrinin istifadəsi nəticəsində havanın çirklənməsi səbəbindən həlak olur. Hazırda dünyada 3 milyard adam üçün yemək hazırlığı, istitmə və işıqlandırma üçün zəruri olan təmiz yanacaq növü və texnologiyaların əldə olunması qeyri-mümkündür. Bunun nəticəsində iflic, işemik ürək xəstəliyi, ağciyər xərcəngi və uşaqlarda pnevmoniya xəstəlikləri yaranır. 5 yaşa qədər uşaqlar arasında sətəlcəmdən ölüm hallarının 50%-i məişət havasının çirklənməsi səbəbindən baş verir. Qeyd edilən xəstəliklərin yaranma səbəbi kimi odun, kömür, heyvan peyini, məhsul qalıqları kimi bərk yanacaq növlərinin yandırılması zamanı ayrılan bərk hissəciklərin və dəm qazının yüksək səviyyəsidir (17). Ona görə də insanlar təbiəti qoruyub saxlamaq üçün qlobal miqyaslı tədbirlər hazırlayıb həyata keçirməyə məsuldurlar.

1972-ci il iyunun 5-də Stokholmda BMT-nin “Ətraf mühitin mühafizəsi problemlərinə dair” konfrans keçirildi və burada BMT-nin “Ətraf mühit haqqında Proqramı” qəbul edildi (2, 5). Birləşmiş Millətlər Təşkilatı Baş Assambleyasının 1972-ci il 15 dekabr tarixli qərarına əsasən, hər il iyunun 5-i “Ümumdünya Ətraf Mühitin Mühafizəsi Günü” kimi qeyd olunur.

Azərbaycanda ətraf mühitin mühafizəsi, ekoloji problemlərin həlli istiqamətində həyata keçirilən tədbirlər AR-nin müstəqillik əldə edilməsindən etibarən daha intensiv xarakter almışdır. Bu dövrdə ekoloji problemlərin həlli sahəsində mühüm qərarlar qəbul edilmiş, ictimaiyyətin diqqəti ətraf mühitin mühafizəsinə yönəldilmiş, geniş yaşıllaşdırma tədbirləri aparılmışdır. Azərbaycan Respublikası Konstitusiyasında təbii ehtiyatlardan səmərəli istifadə, hər kəsin sağlam ətraf mühitdə yaşamaq və ətraf mühiti qorumaq hüquqları öz əksini tapmışdır. Belə ki, 1995-ci ilin noyabr ayının 12-də qəbul olunmuş Azərbaycan Respublikası Konstitusiyasında ilk dəfə olaraq “Hər kəsin sağlam ətraf mühitdə yaşamaq hüququ vardır” (39-cu maddə) maddəsi öz əksini tapdı. Konstitusiyanın 78-ci maddəsinə görə ətraf mühitin qorunması hər bir şəxsin borcudur. Bu maddələrin icrası üçün Azərbaycan Respublikasının Milli Məclisi ətraf mühitin mühafizəsi, təbii sərvətlərdən istifadə olunması ilə bağlı çoxsaylı qanunlar qəbul etdi. Məsələn, “Ekoloji təhlükəsizlik haqqında”, “Ətraf mühitin mühafizəsi haqqında”, “Əhalinin ekoloji təhsili və maarifləndirilməsi haqqında”, “Xüsusi mühafizə olunan təbiət əraziləri və obyektləri haqqında” Azərbaycan Respublikasının qanunları da təbiətin qorunması, ekoloji mühitin saflaşdırılması baxımından mühüm əhəmiyyət kəsb edir. Həmçinin “Əhalinin sağlamlığının qorunması haqqında” Azərbaycan Respublikasının Qanununun 3-cü maddəsinə əsasən, əhalinin sağlamlığının qorunması sahəsində dövlətin vəzifələrindən biri ətraf mühitin qorunmasının, ekoloji təhlükəsizliyin təmin edilməsidir (14). 2001-ci ildə ölkəmizdə ekoloji siyasəti həyata keçirən vahid dövlət idarəetmə strukturunun – Ekologiya və Təbii Sərvətlər Nazirliyinin yaradılması bu sahəyə göstərilən dövlət qayğısının daha bir ifadəsinə çevrilmişdir.

Ətraf mühitin mühafizəsi, insanların sağlam təbii mühitdə yaşaması və təbii sərvətlərdən xalqımızın rifahının yaxşılaşdırılması naminə istifadəsi hal-hazırda daim ölkə

başçısının diqqət mərkəzindədir. Azərbaycan Respublikasının Prezidenti İlham Əliyev tərəfindən imzalanmış 28 sentyabr 2006-cı il tarixli “Azərbaycan Respublikasında ekoloji vəziyyətin yaxşılaşdırılmasına dair 2006-2010-cu illər üçün kompleks tədbirlər planı” haqqında Fərman bu sahədə olan problemlərin həllinə yönəldilən sənədlərdən biridir. Ölkəmizdə ekoloji vəziyyətin tənzimlənməsində mühüm əhəmiyyət daşıyan bu sənəd, eyni zamanda ekoloji təbliğat və ekoloji maarifləndirməni, bu sahədə görülməli işlərin geniş əhali kütləsinə çatdırılmasını tələb edir (2, 7).

Ölkəmizlə bir sıra beynəlxalq təşkilatlar arasında ekoloji problemlərin həllinə dair mühüm sazişlər imzalanmış və faydalı əməkdaşlıq qurulmuşdur. Belə ki, planetin mövcud təbii sərvətlərindən, bitki və heyvan ehtiyatlarından, sudan, atmosferdən, torpaqdan səmərəli istifadə edilməsi, qorunması, bərpası məqsədilə əməkdaşlığın qurulması və dövlətlərarası birgə fəaliyyətin təmin edilməsi məqsədilə Azərbaycan BMT-nin “İqlim dəyişmələri üzrə Çərçivə Konvensiyası”na, “Kökünün kəsilmək təhlükəsi olan vəhşi fauna və yabanı flora növlərinin beynəlxalq ticarəti haqqında Konvensiya”ya, “Sərhəddən keçən su axınlarının və beynəlxalq göllərin mühafizəsi və istifadəsi üzrə Konvensiya”ya, “Bioloji müxtəliflik haqqında Konvensiya”ya, ümumilikdə isə 25-dən çox ekoloji konvensiyaya qoşulmuşdur.

Ölkə Prezidenti cənab İlham Əliyev bu sahənin inkişafına xüsusi diqqət göstərir. Dövlət başçısının sərəncamı ilə 2010-cu ilin ölkəmizdə “Ekologiya ili” elan edilməsi, həmin ildən başlayaraq beynəlxalq ekoloji sərəncamların keçirilməsi ekoloji problemlərin həllinə göstərilən diqqətin daha bir ifadəsidir (13).

Hazırda dünyanın heç bir ölkəsi ətraf mühitin mühafizəsi problemlərini təklikdə həll etmək iqtidarında deyil. Bu məqsədlə ölkəmiz üçün ətraf mühitin mühafizəsi sahəsində digər ölkələr və təşkilatlarla razılaşma və sazişlərin imzalanması, beynəlxalq konvensiyalara qoşulması olduqca vacibdir. Bununla əlaqədar son illər ərzində «Ətraf mühitin mühafizəsi sahəsində Azərbaycan Respublikası Hökuməti və Türkiyə Respublikası Hökuməti arasında Razılaşma», «Azərbaycan Respublikası Ekologiya və Təbii Sərvətlər Nazirliyi və İran İslam Respublikasının Ətraf Mühit Departamenti arasında Anlaşma Memorandumu», «Ətraf mühitin mühafizəsi sahəsində Azərbaycan Respublikası və Gürcüstan Respublikası arasında Qarşılıqlı Əməkdaşlıq», «BMT-nin İqlim Dəyişmələri üzrə Çərçivə Konvensiyasının Kioto Protokolunun həyata keçirilməsi sahəsində əməkdaşlıq haqqında Azərbaycan Respublikası Hökuməti və Danimarka Krallığı Hökuməti arasında Anlaşma Memorandumu», «Azərbaycan Respublikasının Ekologiya və Təbii Sərvətlər Nazirliyi və Ümumdünya Təbiəti Mühafizə Fondu (WWF) arasında Azərbaycan Respublikası ərazisində təbiəti mühafizə sahəsində Əməkdaşlıq haqqında Anlaşma Memorandumu», «Azərbaycan Respublikasının Ekologiya və Təbii Sərvətlər Nazirliyi və Kanadanın Dövlət İdarəçilik İnstitutu arasında Xəzər hövzəsində istilikxana qazı tullantılarının azaldılması üzrə 2002-2005-ci illər Tədris Proqramının həyata keçirilməsinin şərtləri haqqında Anlaşma Memorandumu», «Avropada Təhlükəsizlik və Əməkdaşlıq Təşkilatının Bakı Nümayəndəliyi və Azərbaycan Respublikası Ekologiya və Təbii Sərvətlər Nazirliyi arasında Bakı şəhərində Ətraf Mühitə dair İctimai Məlumat Mərkəzinin Yaradılması haqqında Əməkdaşlıq Sazişi» imzalanmış və eyni zamanda Azərbaycan Respublikası Hökuməti və Almaniyaya Federativ Respublikası, Yaponiya, Ukrayna, Misir, Çexiya Hökumətləri arasında ətraf mühitin mühafizəsi sahəsində əməkdaşlığa dair Saziş layihələri hazırlanaraq imzalanması üçün dövlətdaxili prosedurlar həyata keçirilir.

Azərbaycan Respublikası beynəlxalq əməkdaşlıq sahəsində BMT-nin İnkişaf proqramı; BMT-nin Ətraf Mühit Proqramı (YUNEP); Ümumdünya Meteorologiya Təşkilatı; BMT-nin Ərzaq Təhlükəsizliyi Proqramı; Beynəlxalq Enerji Agentliyi; Beynəlxalq Atom Enerjisi Agentliyi; YUNESKO; Dünya Bankı; Qlobal Ekologiya Fondu;

Avropa Birliyinin Tasis Proqramı; NATO; Kanadanın Beynəlxalq İnkişaf Agentliyi; Qara dəniz İqtisadi əməkdaşlıq Təşkilatı; Ümumdünya Vəhşi Təbiət Fondu; BMT-nin Sənaye İnkişaf Təşkilatı; İqtisadi İnkişaf və Əməkdaşlıq Təşkilatı və s. qurumlarla sıx qarşılıqlı fəaliyyət göstərir.

Hazırda respublikamızın üzləşdiyi ən ağır problemlərdən biri ermənilərlə müharibə nəticəsində təbii sərvətlərimizin amansızlıqla qarət və talan edilməsi və bunun nəticəsi kimi ətraf mühitə vurulan sağalmaz yaralar, Ermənistan rəhbərliyinin işğal olunmuş ərazilərdə törətdiyi ağır cinayətlərdir. Məlum olduğu kimi zəbt edilmiş torpaqlarımızda ölkəmizin zəngin faydalı qazıntı yataqları qalmışdır. Həmin ərazilərdə 155 növ yeraltı və yerüstü sərvət, o cümlədən 15 qızıl, 6 civə, 2 mis, 13 müxtəlif növ tikinti daşları yatağı və s. yerləşir ki, bu da ölkəmizin iqtisadi potensialında mühüm əhəmiyyət kəsb edirdi. Hazırda Ermənistan həmin yataqlardan soyğunçuluqla yararlanmaqdadır. Ermənistanın təcavüzü nəticəsində Azərbaycanın bitki örtüyünə, meşələrinə amansız divan tutulmuşdur. Dağlıq Qarabağ və onun ətrafında gedən hərbi əməliyyatlar nəticəsində 250.928 hektar meşə sahəsi, o cümlədən Zəngilan rayonundakı Bəsitçay və Laçın rayonundakı Qarabağ dövlət qoruqları, həmçinin dörd təbiət yasaqlığı, digər çoxsaylı təbiət abidələri amansızlıqla məhv edilməkdədir. Son zamanlar ermənilər Azərbaycana qarşı ekoloji terror tədbirlərini daha da aktivləşdiriblər. 2006-cı ilin yaz və yay aylarında törətdikləri yanğınlar onların Azərbaycan təbiətinə, flora və faunasına vurduğu ağır zərbələrin izini itirmək cəhdləridir. Meşələrin məhvi isə təkcə flora və faunanın məhvi demək deyil, eyni zamanda regionun iqliminə neqativ təsir göstərən amillərdəndir. Qlobal iqlim dəyişikliklərinin dünya üçün ciddi sınaq və təhlükəyə çevrildiyi bir zamanda Ermənistanın işğal edilmiş ərazilərdə meşələrə divan tutması bütövlükdə Cənubi Qafqaz regionunda bioloji müxtəlifliyin məhvinə, ekoloji tarazlığın pozulmasına yönəlib. Sərhəd zolağında törədilən geniş miqyaslı yanğın, işğal olunmuş ərazilərdə ağacların kütləvi qırılması və digər hallar buna misaldır. Yanğın nəticəsində Azərbaycana dəymiş ziyanla bağlı ilkin rəqəm 4,5 milyon ABŞ dollarıdır (2, 9-10).

Beləliklə, sağlam ətraf mühitdə yaşamaq hüququ sosial insan hüququ olmaqla xalqların təhlükəsiz birgəyaşayış qaydalarını, o cümlədən bəşəriyyətin bütün növ ekoloji təhlükəsizliyini təmin edən və hər bir şəxsin fiziki və psixi sağlamlığının ən yüksək səviyyəsini nəzərdə tutan, müdafiəsinə beynəlxalq və milli hüquqla təminat verilən prinsip və normaların məcmusudur.

Ədəbiyyat

1. Babayev A.H., Babayev V.A. Ekoloji kənd təsərrüfatının əsasları: Dərslik – Bakı “Qanun” nəşriyyatı, 2011.
2. Ekologiya və kitabxanaların qarşısında duran vəzifələr /ixtisas red.və bur.məsul K.Tahirov; tərt. ed. N.Alışova; red. G. Səfərəliyeva; M.F. Axundov adına Azərbaycan Milli Kitabxanası.- B., 2009.
3. Анисимов А. П. Право человека и гражданина на благоприятную окружающую природную среду : Конституционно-правовые аспекты : Автореферат диссертации на соискание ученой степени кандидата юридических наук. Волгоград, 1997.
4. Бринчук М.М. Экологическое право (право окружающей среды). М.: Юристь, 1998.
5. Бринчук М. М. Теоретические основы экологических прав человека. // Государство и право. 2004. №5.

6. Васильева М.И. Охрана права граждан СССР на здоровую окружающую природную среду. // Вестник Московского ун-та, Серия 11: Право. 1990. - № 6.
7. Ключева Н.А. Обеспечение конституционного права человека на благоприятную окружающую среду в Российской Федерации. Автореферат диссертации на соискание ученой степени кандидата юридических наук. Москва. 2008.
8. Петров З. В. Экологическое право России: Учебник для вузов. – М.: Издательство БЕК, 1998.
9. Сучкова В.А. К вопросу о классификации экологических прав человека // Московский журнал международного права. 2006. № 2.
10. Фокин А.В. Экологические права и обязанности человека и гражданина (теоретико-правовой аспект): автореф. дис.... канд. юрид. наук/А.В. Фокин.– Волгоград, 2006.
11. Фокин А.В. Экологические права и обязанности человека и гражданина (теоретико-правовой аспект): Дис. канд. юрид. наук. – Волгоград, 2006.
12. Шемшуненко Ю. С. Правовые проблемы экологии. Киев: Наукова думка, 1989.
13. Sərq Qapısı qəzeti. 05.06.2014.
14. www.e-qanun.az.
15. <http://www.eco.gov.az/orxus1.php>
16. <http://www.who.int/ru/>
17. <http://static.un.org/content/news/dh/ru/2014/20141112-ru.pdf>
18. <http://www.un.org/russian/document/declarat/riodecl.htm>
19. <http://www.unece.org/fileadmin/DAM/env/pp/documents/cep43r.pdf>
20. <http://refdb.ru/look/2925239.html>
21. <http://www1.umn.edu/humanrts/russian/instree/Rz1afchar.html>
22. <http://www.oas.org/juridico/english/treaties/a-52.html>
23. <http://lawtheses.com/>

Məqalədə sosial hüquqların mühüm tərkib hissəsi olan sağlam ətraf mühitdə yaşamaq hüququnun nəzəri və praktiki problemləri təhlil edilir. Qeyd edilir ki, əlverişli ətraf mühitdə yaşamaq hüququ - hər bir şəxs, xalqlar və bütün insanlar üçün fiziki və psixi sağlamlığın ən yüksək səviyyəsini təmin edən Yer biosferində yaşamaq fürsətini, o cümlədən insan fəaliyyəti nəticəsində global biosfer təhlükəsini aradan qaldırılan vasitələr sistemindən istifadə olunması imkanını bildirir.

В статье анализируются теоретические и практические проблемы право на благоприятную окружающую среду, которая является важным компонентом социальных прав. Отмечается, что право на благоприятную окружающую среду – это возможность для каждого человека, народов и всего человечества существовать при таком состоянии биосферы Земли, которое обеспечивает наибольший уровень физического и психологического здоровья, также применять систему средств, устраняющих глобальные опасности биосфере, вызванные людской жизнедеятельностью.

The article examines the theoretical and practical problems of the right to a healthy environment, which is an important component of social rights. It is noted that the right to a healthy environment - it is an opportunity for each person, peoples and all humanity to exist in this state of the Earth's biosphere, which provides the highest level of physical and psychological health, and apply system resources, eliminating the danger of global biosphere caused by human activity.

AMERİKANIN DÖVLƏTLƏŞMƏ PROSESİ VƏ MONRO DOKTRİNASI

A.Məmmədov

Azərbaycan Dövlət İqtisad Universiteti
Bakı, Abbas Səhət 45 A
aqil.arifoglu@gmail.com

Z.Həsənov

Azərbaycan Dövlət İqtisad Universiteti
Bakı, Abbas Səhət 45 A
ziyadhan.hasanov@gmail.com

N.Mahmudova

Azərbaycan Dövlət İqtisad Universiteti
Bakı, Abbas Səhət 45 A
mahmudova.nurana@yahoo.com

Açar sözlər: Dövlət, siyasət, vətəndaş, tarix

Key words: State, policy, citizen, history

Ключевые слова: Государство, политика, гражданин, история

Elmdə, fəlsəfədə bir görüşü bir sistem içində müəyyən bir anlayışa, düşüncəyə söykənərək meydana gətirən qanunları doktrina olaraq qeyd edə bilərik. Bu anlayışa əlavə olaraq doktrina cəmiyyətdə hər hansı bir sahədə də mövcud ola bilməkdədir. Bu məqalədə doktrina dedikdə, Amerikanın dövlət başçılarının sahib olduğu siyasi anlayışlar və bu anlayış çərçivəsində inkişaf etdirdikləri siyasətləri, strategiyaları nəzərdə tutulmuşdur.

Amerikanın xarici siyasət xəttinə təsir edən dörd düşüncə mövcuddur: 1) xarici siyasətdə iqtisadiyyata birinci dərəcəli yer verilməsi fikrinə əsaslanan Hamiltonçuluq; 2) Amerikanın əxlaqi dəyərlərinin dünyaya nümunə olması fikrini irəli sürən Vilsonçuluq; 3) Amerikan inqilabının prinsiplərinin və ölkədaxili demokratiyanın təhlükəsizlik siyasətindən daha dəyərli olmasına əsaslanan Cefersonçuluq; 4) vətənpərvərlik və militarizmə əsaslanan Ceksonçuluq. (9, s. 2-3).

ABŞ-ın İngiltərəyə qarşı apardığı müstəqillik müharibəsi ilə yanaşı bir siyasi fəlsəfə ilə qurulması, onu hər hansı bir dəyərə əsaslanmayan xarici siyasətdən fərqləndirmiş, onun özünə inamını əhəmiyyəti dərəcədə artırmışdır. Amerikanın İstiqlaliyyət Bəyannaməsinin dünyəvi xarakter daşması da, ABŞ-ı dövlət kimi formalaşdırarlarda onun özünəməxsus xarakterə malik olmağı ilə bağlı inamı gücləndirmişdir. Bu özünəməxsus xarakterdə isə, daha çox din faktoru nəzərdə tutulurdu, çünki din ABŞ-ın siyasi mədəniyyətinin əsaslarından birini təşkil edirdi. Bu siyasi mədəniyyətin əsas ünsürü olan puritanlar ABŞ-ı hər cür dini təzyiqdən azad və öz inancını əsasında yaradacaqları bir ölkə kimi görürdülər. Hələ müstəqilliyin əldə edilməsindən əvvəl də amerikalılar Allahı həqiqi kralları kimi görürdülər. ABŞ-ın yaradılış fəlsəfəsində də dini və siyasi müstəqilliklərdən birinin digəri olmadan düşünməyin mümkün olmamağı səbəbindən tamamlayıcı dəyərlər kimi qəbul edilmişdir. ABŞ-ın yaradıcılarından biri olan Tomas Ceferson amerikalıların Allahın seçilmiş xalqı olduğuna inanırdı. Bu səbəbdən Ceferson ABŞ-ın əsasını təşkil edən 13 koloniyaların sərhədlərinin genişləndirilməsinin son dərəcə təbii proses olduğunu düşünürdü. ABŞ-ın digər yaradıcılarından olan Ceyms Medison da, ABŞ-ın yaranmasından əvvəlki mərhələni “sərt gücün hakim olduğu qaranlıq dövr” adlandırır. Belə ki, daha sonra gələn prezidentlərdən Con Adams ABŞ-ın bütün Şimali Amerikaya

hakim olmaq istəyinin onun təbii haqqı olduğuna inanırdı. Adamsa görə Şimali Amerika elə Amerika qitəsi demək idi. Adams Allahın ABŞ-ı müqəddəs yaratdığı və amerikanın xarici siyasətinin gedişinin yalnız bu şəkildə başa düşülməyi fikrində idi. Bu şəkildə olan bərabərsizliyin bu dövlətin xarici siyasətində əks olunmasını ABŞ-ın qurucusu Corc Vaşinqtonun prezidentlik müddəti başa çatarkən səsləndirdiyi bəyanatında görə bilərik. Vaşinqton mesajında təbiəti etibarilə Avropa siyasətinin Amerikaya yad olduğunu bildirərək, gələcəkdə də ABŞ-ın Avropalı güclərlə eyni ittifaqa daxil olmaqdan uzaq durmalı olduğunu xüsusi qeyd edirdi. ABŞ-ın tayı-bərabəri olmaması ilə bağlı inancının yeni qurulan hər bir dövlətin bir müddət sonra əldə etdiyi təhlükəsizlik arzusu ilə birləşməsi özünü tək tərəflilik (unilateralism) şəklində biruzə vermişdir. Həmin tək tərəflilik ən açıq formada 1823-cü ildə prezident Ceyms Monronun elan etdiyi Monro doktrinasında öz əksini tapmışdır (12, s. 122-123).

Amerikanın təklik siyasəti olaraq adlandırılan bu siyasətin əsas prinsipləri isə bunlardır:

1. Amerikanın Avropa ilə heç bir siyasi əlaqəsi yoxdur və Avropa işlərinə qarışmayacaqdır. Buna qarşılıq Avropa dövlətləri də Amerika qitəsinin daxili işlərinə qarışmamalıdır və Amerika qitəsindən uzaq dayanmalıdır.

2. Amerikanın bu istəyinə baxmayaraq əgər hər hansı bir Avropa dövləti Amerika qitəsinə ayaq basar və bu qitədə müstəmləkəçilik cəhdində tapılsa, ABŞ bu hərəkəti düşməncə bir hərəkət sayacaq və Avropa dövlətləri ABŞ-ı qarşılarında görəcəklər " (13, s. 224-225).

Bu doktrina Monronun adını daşısa da, izolasyonizm siyasəti Amerikanın digər prezidentləri dövründə də mənimsənilmiş xarici siyasət doktrinası kimi qəbul edilmişdir. Aşağıda Monro Doktrinasının daha da aktiv olaraq istifadə olunduğu illər qeyd edilmişdir: 1776-1798, 1824- 1844, 1871-1891, 1919-1940, 1967-1987 (11, s. 108).

Doktrinanın əsas şüarlarından biri olan "Amerika qitəsi Amerikanlarıdır" düşüncəsi, Avropa ölkələrinin qitədən kənarlaşdırılması Monro Doktrinasının eyni zamanda Latin Amerikasını ölkələri tərəfindən də müsbət qarşılanmışdır. Bu anlayış qəbul edilərək Amerikanın xarici siyasətinin əsas prinsipləri müəyyənləşdirilmişdir (11, s. 227).

Trumen Doktrinası

Ruzveltin müharibənin bitməsindən dərhal sonra dünyasını dəyişməsi, Prezidentin köməkçisi olan Trumenin prezident olması ilə Amerika xarici siyasətində yeni dövrü rəsmi olaraq başlatmışdır (11, s.18). Trumen ABŞ-ın genişlənməyə əsaslanan xarici siyasəti baxımından zəruri olan hərbi xərcləri Amerika ictimaiyyətinə əsaslandırmaq üçün Yunanıstanda vətəndaş müharibəsini, Türkiyə və SSRİ arasında gərginləşən münasibətləri dünya səviyyəsində meydana çıxan kommunist təhdidinin ilk addımı kimi dəyərləndirdi. Amerika ictimaiyyəti kommunizmə qarşı azad dünyanı, pisə qarşı isə yaxşını dəstəkləməli idi, bunun üçün də lazım olan fədakarlığı etməyə hazır olmalı idi. Trumen doktrinası adlandırılan və 1947-ci il 12 mart tarixində səsləndirilən bəyanat ABŞ-ın soyuq müharibə dövründəki xarici siyasət fəlsəfəsinin əsasını təşkil etmişdir. Zaman və məkandan asılı olmayaraq, kommunist olmayan rejim daxili ixtişaşlar və ya diplomatik təzyiqlə üzləşərsə, ABŞ tərəfindən iqtisadi, siyasi və ən əhəmiyyətli hərbi baxımdan dəstək qazanacaqdı. Bu yardımı almaq və "azad dünya"nın bir parçası olmaq üçün diktatorların və totalitar rejimlərə qarşı çıxanları kommunist olmaqda ittiham etmək kifayət edirdi. Konqres tərəfindən Yunanıstan və Türkiyəyə 400 milyon dollar

yardım edilməsinin təsdiqlənməyi ilə ABŞ tarixində ilk dəfə olaraq, sülh dövründə Amerika qitəsi xaricindəki bir regiona qarşı hərbi öhdəlik götürürdü (3, s. 65).

Duayt Devid Eyzenhauer Doktrinası

Duayt D. Eyzenhauer Doktrinası iki baxımdan Amerika xarici siyasəti üçün mühüm bir inkişafı ifadə etməkdə idi. Birincisi, Amerikanın yaxın şərq ilə əlaqə sahəsini bir xeyli genişlətməsidir. Hər nə qədər Amerika Yaxın Şərq ilə əlaqəsini ilk dəfə Trumen doktrinası ilə göstərmişdisə də, bu doktrina yalnız Türkiyə və Yunanıstana və yenə yalnız hərbi yardım edilməsi məqsədi daşıyırdı. Halbuki Eyzenhauer doktrinası, bütün Yaxın Şərq bölgəsi də daxil olmaqla, amerikan əsgərinin istifadə edilməsi surəti ilə bölgədəki ölkələrin kommunizmə qarşı müdafiə olunması öhdəliyini də üzərinə götürürdü.

İkinci olaraq, bu doktrina ilə Amerika, İngiltərə və Fransanın Yaxın Şərqdə buraxdıqları boşluğu şəxsən doldurmaq üzrə hərəkətə keçir və eyni zamanda da, regionda Sovet Rusiyanın qarşısına çıxırdı. Amerika və Sovet Rusiyası ilk dəfə olaraq Yaxın Şərqdə qarşı-qarşıya gəlməyə başlayırdı.

Duayt D. Eyzenhauer Doktrinası qarşısında Yaxın Şərq ikiye ayrılmışdır. Bu doktrinanı qəbul etdiyini ilk elan edən dövlət Livan olmuşdur. Livanın ardınca Pakistan, İraq, Türkiyə və Yunanıstan da Eyzenhauer doktrinasını qəbul etdiklərini açıqladılar. Əfqanıstan, Liviya, Tunis, Mərakeş ən sonda isə, İsrail bu doktrinanı qəbul etdiklərini bildirdilər. Lakin Suriya və Misir 1958-ci ilin əvvəllərində Birləşmiş Ərəb Respublikasını qurdu. 13 iyul 1958-ci ildə, İraq Krallığı süqut etdi və Eyzenhauer sıranın Livana çatacağından qorxdı. Eyzenhauer kiçik bir tərəddüd və hazırlıqla 5,000 nizamlı Amerika hərbi bölməsini Livan sahillərində yerləşdirdi (8, s. 565).

Nikson Doktrinası

Duayt D. Eyzenhauer doktrinasından sonra regiona istiqamətlənən siyasətlə bağlı açıqlanan ilk doktrina 1969-cu ildə elan edilmiş Nikson doktrinasıdır. 1967-ci ildə İngiltərənin regiondan çıxmağı ilə bağlı ən mühüm addımlarından biri olan Süveyş kanalından geri çəkildiyində ABŞ regionda sülh və sabitliyi təmin etmək üçün İran və Səudiyyə Ərəbistanına əsaslanan siyasət yürütməyə başladı. Eyni illərdə ABŞ Vyetnam müharibəsində də iştirak edirdi. Bu müharibənin də böyük təsiri ilə, 1969-cu ilə prezident Nikson sistemdə yumuşalma siyasətini irəli sürərək öz adı ilə adlandırılan Nikson doktrinasını yaratdı. Bu doktrinanın əsas siyasəti ABŞ-ın birbaşa müdaxiləsi olmadan regional “ortaqlar/müttəfiqlər” vasitəsilə öz maraqlarını qorumaq idi. Nikson hesab edirdi ki, ikiqütblü sistem artıq sona çatmışdır, sülhə əsaslanan mühitin formalaşdırılması məqsədi çərçivəsində müttəfiqlərin və dost rejimlərin bu ortaq məqsədə nail olmaq üçün öhdəlik götürməyinin vacibliyini bildirirdi. Lakin, bu ABŞ-ın iqtisadi və hərbi yardımlar etməyəcəyi demək deyildi (6, s. 275)

Karter Doktrinası

1979-cu ildə baş verən və regionda əhəmiyyətli təsirlərlə nəticələnən digər bir hadisə SSRİ-nin Əfqanıstanı işğal etməyi olmuşdur. Körfəz region ilə SSRİ arasında bufer xarakteri daşıyan İran və Əfqanıstanda baş verən bu hadisələr, regionun dost ərəb ölkələrində və İsraildə ABŞ-ın öhdəliklərini həyata keçirməklə bağlı narahatlıqlara, ABŞ cəbhəsində isə, enerji mənbələrinin təhlükəsizliyi baxımından narahatlıqlara səbəb olmuş, beləliklə də 1980-ci illərdə ABŞ-I yeni siyasət axtarılarına sövq etmişdir. Axtarılan yeni siyasət 1980-ci ildə Karter doktrinası adı altında elan edilmişdir. Əsasında Vaşinqtonun Körfəz ölkələrinin sabitliyini pozmağa və neft istehsalına zərər

vermək məqsədi daşıyan istənilən gücə qarşı müqavimət göstəriləcəyini nəzərdə tutan bu siyasət, köhnə siyasətlə müqayisədə konkret dəyişiklikləri özündə əks etdirirdi. İlk növbədə prezident Cimmi Karter regionda nəzarəti ələ keçirmək məqsədi ilə reallaşdırılan istənilən təşəbbüsün Amerikanın milli maraqlarına hücum kimi başa düşüləcəyini nəzərdə tuturdu. Belə bir hücumun baş tutacağı təqdirdə hərbi müdaxilə də daxil olmaqla cavab veriləcəyi bildirilirdi. Bu qədər açıq şəkildə xəbərdarlıqdan sonra əlbəttə ki, Nikson doktrinası çərçivəsində qəbul edilən region dövlətlərinin müdafiəsi ilə bağlı məsuliyyətinin həmin ölkələrin özlərinə verilməsi prinsipi davam etdirilə bilməzdi. Həyatı maraqlarını qoruya bilmək üçün ABŞ faktiki olaraq regionda mövcud olmalı və məsuliyyəti öz üzərinə götürməli idi. ABŞ regionda müdafiə sahəsində tənzimləyici, silah dəstəkçisi olmağı və strateji baxımdan SSRİ-yə qarşı çəkindirmə fəaliyyəti göstərməyə başlamışdır. Müdafiə xərclərini artıran, mənimsənən prinsiplər baxımından region ölkələri ilə ikitərəfli münasibətləri gücləndirmək istiqamətində fəaliyyət göstərməyə çalışan ABŞ-ın bu doktrina çərçivəsində attığı ən mühüm addımlardan biri isə, 1980-ci ilin mart ayında RDJTF-nin (Rapid Deployment Joint Task Force) yaradılması olmuşdur. (6, s. 276-277)

Ronald Reyqan Doktrinası

Neoliberalizmin “kommunizmdən xilas olmaq” istiqamətində kompleks tədbirlər proqramını özündə əks etdirən ilk doktrinası 1980-ci illərin ortalarında irəli sürülmüş “Ronald Reyqan doktrinası”dır. Bununla belə, qloballaşmanın strateji layihəsi amerika administrasiya tərəfindən bütün bəşəriyyətin sivil dalandan çıxış yolu adı altında təqdim edilirdi. Lakin qloballaşmanın, Vyetnam müharibəsi tələsinə düşən və az qala dolları dünya ehtiyat valyutası kimi itirmək təhlükəsi ilə üzləşən ABŞ üçün belə özünəməxsus “antiböhran resepti” olması məsələsi arxa plana atılırdı. “Silahlanma yarışının” yeni mərhələsi ilə üst-üstə düşən ABŞ-ın “həyatı vacib maraqları”nın bəyan edilməsi, yalnız “üçüncü dünya” dövlətlərində deyil, digər dövlətlərdə də sol və sosialist hökumətlərə qarşı çıxan istənilən qüvvələrin dəstəklənməsinə bəraət qazandırmaq məqsədi güdürdü. “Totalitarizmlə” mübarizə nəticəsində sovyetönlü dövlətlərin əksəriyyəti dağıldı və SSRİ özü süqut etdi. Bundan sonra ata C.Buş 1990-cı ildə elan olunmuş, ABŞ və SSRİ-nin fəal və çoxtərəfli əməkdaşlığına əsaslanan “yeni dünya düzəni” fikrindən imtina etdi. Təqütəblü dünyaya “ABŞ BMT-dən daha çox əhəmiyyət daşıyır” fikrini özündə ehtiva edən “Klinton doktrinası” (1994-1996) daha çox uyğun gəlirdi. Artıq Amerika “kainatın yeni oxu” və “beynəlxalq təhlükəsizliyin əsası kimi” beynəlxalq təşkilatlara məhəl qoymadan 1994-cü ildə İraqda vətəndaş müharibəsinə qarışdı, 1998-ci ildə avstraliya və yeni zelandiya qüvvələrinin Şərqi Timora daxil olmasına icazə verdi və 1999-cu ildə isə, Yuqoslaviyada müharibənin başlamasına imkan verdi (10, s. 4-5)

Bill Klinton Doktrinası

1993-cü ildə prezident Bill Klinton “Klinton doktrinası” adlandırılan, Amerikanın yeni “cəlbətmə və genişlənməyə əsaslanan milli təhlükəsizlik strategiyası”nı təqdim etdi. Yeni strategiya: 1) siyasət sahəsində ABŞ-ı qloballaşmadan azad edirdi; 2) amerika rəhbərliyinə müttəfiqləri üçün cəlbədic, digərləri üçün də xoşagəlməz olmamaq üçün yeni mühit yaradırdı; 3) hegemonluq, diktatorluq və “soyuq müharibə” dövrünə qayıtmaq kimi ittihamları ABŞ-ın üzərindən qaldırırdı; 4) beynəlxalq vəziyyətin amerika maraqlarına uyğun formada inkişafına nəzarət etmək üçün əlverişli mühit yaradırdı. Eyni zamanda “Klinton doktrinası” (“demokratik liderlik” doktrinası kimi də adlandırılır) sələflərinin Pax Americana-nın qurulması ilə bağlı əsrlik fəaliyyətinin davamı hesab edilirdi. Lakin indi o daha çox ilk növbədə ABŞ-ın iqtisadi liderliyi ilə qazanılacaq uğura əsaslanan təcridçi və gücə əsaslanmayan proses kimi başa

düşülürdü. “Amerikansayağı” ekspansionizm ideologiyasının açıq şəkildə yenilənməsinə baxmayaraq, ABŞ liderlikdən içtina etmək fikrində deyildi, hətta 2001-ci ilin 11 sentyabr hadisələri razlaşmayan dövlətlərə qarşı daha sərt tədbirlər görülməsini zəruri etdi və amerikanın dövlətinin beynəlxalq təhlükəsizliyin əsas təminatçısı olduğunu bir daha təsdiqlədi. “Buş doktrinası” isə ilk dəfə 2002-ci ildə “ABŞ-ın milli təhlükəsizlik strategiyası” ilə irəli sürüldü, 2005-ci ilin dekabr ayında Corc U. Buş tərəfindən ABŞ-ın təhlükəsizliyinə təhdid yaradan dövlətlərə qarşı qabaqlayıcı zərbələr endirilməsini nəzərdə tutan direktivin imzalanmasıyla inkişaf etdirilmişdir. Buş getdikcə gərginləşən vəziyyətdən yeganə çıxış yolunun – bütün dünyada azadlığın genişlənməsi olduğunu düşünürdü, beləliklə də, hərbi müdaxiləni də istisna etməyən amerikanın siyasi müdaxiləsi fikrini əsaslandırır: “Amerika öz idarəetmə sistemini bununla razılaşmayan dövlətlərlə bağlamaq niyyətində deyil. Bunun əvəzinə bizim məqsədimiz digərlərinə öz yolunu tapmağa və azadlığa nail olmağa kömək etməkdən ibarətdir. Biz digər ölkələrdə həyata keçirilən islahatları dəstəkləyəcəyik, bunu isə münasibətlərimizin uğurla davam etdirilməsinin həmin ölkələrdə əhalinin daha layiqli şəkildə yaşamasına şərait yaratması ilə əsaslandıracağıq”. Əslində bütün bunlar 1904-cü ildən etibarən Monro doktrinasına “T.Ruzvelt əlavəsi”nin edilməsinin müasir dildə və yeni formada ifadə edilməsindən başqa bir şey deyildi. Hətta hadisələr də, məsələn 1903-cü ildə Panamadakı hadisələr 2003-cü il İraq hadisələrini xatırladı. B.Obamanın hakimiyyətə gəlməsi ilə beynəlxalq dövryyəyə “yenidən yüklənmə” termini daxil oldu. Bu anlayış kifayət qədər çoxmənalı idi, xüsusən də, Rusiya, Asiya və Latın Amerikasının dövlətləri ilə münasibətlərə yenidən baxılmasından söhbət gedirdi. Corc U. Buşdan fərqli olaraq, Obamanın siyasəti “ümumi əsaslara”, “ümumi prioritetlərə”, “yaxınlaşmağa” və “qarşılıqlı anlaşma”ğa nail olmağa istiqamətlənmişdi. Beynəlxalq Münasibətlər Şurasının (Council on Foreign Relations) transatlantik siyasəti üzrə tədqiqatçısı Ceymz Qoldqayerin sözlərinə görə, Obamanın əsas nailiyyətlərindən biri “Amerikanın bütün dünya ilə münasibətlərində yeni mühitin yaradılması” olmuşdur. (14, s. 138).

ABŞ-ın təhlükəsizlik anlayışında da dəyişikliklər baş vermiş, əsas mövzu olan sovet və kommunist təhlükəsi öz yerini “narahatlıq yaradan dövlət” (Rogue States) təhlükəsinə vermişdir. Bununla yanaşı, təhdidin müəyyən dövrlərdə “qanundankənar”, “qarşı çıxan” (backlash) dövlətlər kimi adlandırılmasına rast gəlmək mümkündür. Bu anlayış il dəfə 1985-ci ildə Ronald Reyqan tərəfindən “qanundankənar” adı ilə istifadə edilmiş, və müzakirə mövzusu olan dövlətlərin hücumlarına səbr göstərilməyəcəyi bildirilmişdir. Lakin, anlayışın “narahatlıq yaradan dövlət” (Rogue States) şəkilində istifadəsi ilk dəfə Bill Klintonun hakimiyyəti dövründə baş vermişdir. Prezident Klinton 22 sentyabr 1997-ci ildə BMT-nin Baş Assambleyasının 52-ci iclasında və 29 yanvar 1998-ci ildə Milli Müdafiə Universitetində (National Defense University) çıxışı zamanı “narahatlıq yaradan dövlət” (Rogue States) terminindən istifadə etmişdir. Lakin həmin dövrün dövlət katibi Madlen Olbraytın bəyanatı bu anlayışı ABŞ-ın təhlükəsizlik baxışı aspektindən dəqiqləşdirir. Olbrayt “narahatlıq yaradan dövlətləri” (Rogue States) bir tərəfə bağlı olmayan, beynəlxalq sistemi sabotaj etmək məqsədi güdən ölkələr kimi izah edir, və onların malik olduğu uzun mənzilli raketlərə diqqət yönəldirdi. Bu dövlətlər ABŞ tərəfindən İran, İraq, Kuba, Şimali Koreya, Liviya və Suriya hesab edilirdi. “Narahatlıq yaradan dövlətlər” (Rogue States) adlandırılan bu ölkələr ABŞ-ın təhlükəsizlik anlayışında SSRİ və Varşava Paktından sonra yeni düşmən elan edilmişdir. ABŞ-ın Körfəz müharibəsi ilə başlayan narahatlıq yaradan dövlətlərlə (Rogue States) mübarizəsi 11 sentyabr hadisələri nəticəsində başqa xarakter qazanmışdır (1, s. 18-19)

Core Uoker Buş Doktrinası

Core U. Buş hökumətinin 11 sentyabr 2001-ci il hadisələrindən sonra terrorizmlə mübarizə strategiyasını ortaya qoyan, Buş doktrinası adlandırılan strategiyanın ən çox mübahisə doğuran tərəflərindən biri “qabaqlayıcı hücum” anlayışı olmuşdur. Bu strategiyanın irəli sürülməsi İraqa qarşı müharibə hazırlıqlarının başladığı bir dövrə təsadüf edir. “Qabaqlayıcı hücum” strategiyasının İraqa müdaxilənin haqlılığını siyasi çərçivə əsasında sübut etməyə xidmət etdiyini irəli sürənlər də olmuşdur. Doktrinanın terroristlərə, narahatlıq yaradan dövlətlərə (Rogue States) və kütləvi qırğın silahlarının yayılmasına qarşı zəruri cavab addımı olduğu fikrini irəli sürənlərlə yanaşı, müttəfiqlərinin ABŞ-a qarşı etibarsızlığını yüksəldəcəyini, dünyada ABŞ-ın nüfuzuna zərbə vura biləcəyini, bəzi dövlətlərin özlərinin qabaqlayıcı hücum etməklə bağlı cəsarətlənəcəyini düşünənlər də olmuşdur. Core U. Buş doktrinasında ilk dəfə olaraq narahatlıq yaradan dövlət (Rogue States) anlayışının tərfi öz əksini tapmışdır. Klinton administrasiyası ilk dəfə “narahatlıq yaradan dövlət” (Rogue States) terminindən istifadə etməyinə baxmayaraq, heç bir zaman onun xüsusiyyətlərini açıqlamamışdır. Milli Təhlükəsizlik Strategiyasında “narahatlıq yaradan dövlət” (Rogue States) terminin ətraflı izahı verilmişdir. Bu dövlətlər “öz xalqları ilə mərhəmətsiz davranan”, beynəlxalq hüquqa hörmət etməyən, qonşularını təhdid edən və tərəfdar olduğu beynəlxalq razılaşmalara kobud şəkildə məhəl qoymayan, kütləvi qırğın silahları əldə etməyə çalışan, dünya səviyyəsində terrorizmi dəstəkləyən və əsas insan dəyərlərini rəddedən və ABŞ-dan nifrət edən dövlətlər kimi qeyd edilmişdir. (7, s. 212-213)

11 sentyabr hadisəsi Vaşinqtonun xarici siyasətində daha çox hücum xarakterli bir dövrün başlanğıcı olmuşdur. Təcavüzkar xarakterli bəyanatlara baxmayaraq, bu müddət ərzində idealist arqumentlər də inkar edilməmişdir. C. U. Buşun 2002-ci ilin sentyabr ayında elan etdiyi ABŞ-ın Milli Təhlükəsizlik Strategiyası adlanan bəyanatında ABŞ-ın azadlığı prioritet hesab edən ədalətli sülh uğrunda mübarizə apardığını bildirməklə yanaşı, sülhü qoruyub saxlamaq üçün böyük güclərlə əməkdaşlıq edəcəyini də qeyd edirdi. 2002-ci il 1 iyul tarixində ABŞ prezidenti C.U. Buş qabaqlayıcı hərbi strategiyasını elan etməklə ABŞ-a qarşı yarana biləcək təhditləri əvvəlcədən məhv etməyi nəzərdə tuturdu və 11 sentyabrdan sonra ABŞ-ın xarici siyasətində bu strategiya açıq şəkildə ön plana çıxarılmğa başlandı. (5, s. 13).

Hillari Klinton Doktrinası

ABŞ-ın xarici siyasətinin formalaşmasında dövlət katibi Hilari Klintonun oynadığı əhəmiyyətli rolu qeyd etmək lazımdır. 2008-ci ildə keçirilən prezident seçkilərində partiyadaxili mübarizədə Obamanın əsas rəqibi olan Klinton dövlət katibi təyin olunandan sonra həm xalq diplomiyası, həm də, hərbi qüvvə tətbiqi ilə bağlı əhəmiyyətli məsələlərdə söz sahibi olmağa başladı. Amerikan maraqlarının irəliyə doğru aparılmasında fəallıq nümayiş etdirdiyini göstərən fakt ondan ibarətdir ki, dövlət katibi kimi o, dünyanın 96 ölkəsinə səfər etmiş və hər zaman xarici siyasət kimi strateji qərarların qəbul edilməsində əhəmiyyətli rol oynamışdır. Hətta vəziyyət o həddə çatmışdır ki, H.Klintonun adı ilə əlaqələndirilən və “ağıllı güc” adlandırılan artikuliyar xarici siyasət doktrinasından danışmaq mümkündür. Doktrinanın əsasında 7 əsas prinsip dayanırdı:

- ümumi dəyərləri və maraqları paylaşan müttəfiqlərlə əlaqələri gücləndirmək; - inkişaf etməkdə olan ölkələrlə əməkdaşlıq; - Hindistan, Çin, Rusiya kimi yaranmaqda olan güc mərkəzlərini amerikan maraqları dairəsinə cəlb etmək; - Avroatlantik və Asiya-Sakit okean regionu dövlətlərinin regional və dövlət təhlükəsizliyinin təminatçısı rolunu qoruyub saxlamaq; - beynəlxalq institutlarının (BMT, NATO, ATƏT və s.)

struktur fəaliyyətinə yenidən baxılması: - BMT-nin nizamnaməsində və İnsan Hüquqları Bəyannaməsində əks olunmuş universal dəyərlərlə hesablaşmaq və onların qorunması; - ictimai güclərlə dövlətdən yan keçən birbaşa əlaqələrin qurulmasında xalq diplomatiyasının və strateji kommunikasiya əlaqələrinin inkişaf etdirilməsi. Bununla belə, reallıqda H.Klinton tərəfindən yürüdülməsinə siyasət onun çıxışlarından, hətta Obama tərəfindən verilən bəyanatlardan fərqli olaraq daha sərt olmuşdur. Bütün məsələlərdə İsrailin dəstəklənməsinin qatı tərəfdarı olan Klinton Yaxın Şərq problemləri ilə bağlı bütün məsələlərdə sərt xətt tərəfdarlarının mühüm vəzifələrə təyin edilməsində də böyük rol oynamışdır. Belə ki, 2011-ci ildə ABŞ Dövlət Departamentinin mətbuat katibi vəzifəsinə 2003-2005-ci illərdə - neomühafizəkarların nüfuzlu olduğu bir dövrdə vitse-prezident R.Çeyninin milli təhlükəsizlik məsələləri üzrə müşaviri olmuş V.Nuland təyin edilmişdir. Həmin dövrdə İranın nüvə proramı üzrə xüsusi müşavir postuna neomühafizəkarlar və israili yönümlü lobbilərlə sıx əlaqələrə malik olan D.Ross, Əfqanıstan və Pakistan üzrə xüsusi səlahiyyətli səfir postuna isə müvafiq olaraq R.Holburk və C.Mitçell gətirildi. (4, s. 31-32)

Tam əminliklə deyə bilərik ki, Əfqanıstana 2009-cu ilin mart ayından etibarən əlavə 20 000 və həmin ilin sonunadək isə, 30 000 nəfərlik amerikalı hərbi qüvvələrinin göndərilməsi ilə bağlı qərar, bu məsələ ilə əlaqədar vitse-prezident C.Baydenlə birbaşa polemikaya girən H.Klintonun söylədiyi nəticəsində qəbul olunmuşdur. H.Klinton və S.Rays təkəllü Liviyada fəal hərbi əməliyyatların aparılması tərəfdarı olmamış, eyni zamanda, Fransa və Böyük Britaniyanın dəstəyi ilə Qəddafi rejiminin devrilməsinə nail olaraq, BMT-nin mandatının “genişləndirilməsində” də əhəmiyyətli rol oynamışdılar. Bundan əlavə, Klinton dövründə də olduğu kimi, hərbi müdaxiləni dərin amerikalı maraqları ilə əsaslandıraraq fikrin bazasında humanitar müdaxilə tezisi qoyulurdu (üsyancıların mərkəzi – Benqazinin Qəddafi qüvvələri tərəfindən işğalından müdafiəsi və qırğının qarşısının alınması üçün). Suriyaya münasibətdə isə, H.Klinton ilk vaxtlar problemin sülh yolu ilə həlli yollarını axtaran BMT-nin keçmiş baş katibi K.Annanın sülhyaratma cəhdlərini müsbət qarşılamış, lakin sonradan Suriya üsyançıları, o cümlədən, demokratiya prinsiplərinin reallaşmasından uzaq olan Səudiyyə Ərəbistanı və Qətəri açıq şəkildə dəstəkləmişdir. Söz azadlığı və vətəndaş hüquqlarının təmin edilməsinin vacibliyi arqumentlərini əsas gətirərək, Çin və Rusiyaya münasibətdə də sərt siyasət xətti yürüdülməsinə meyillilik hiss olunmuşdur (4, s. 32-33)

Obama Doktrinası

“Obama doktrinası”nın əsas səciyyəvi xüsusiyyəti Corc U. Buşun tək tərəfli fəaliyyət (unilateralist) siyasətindən imtina etməsində idi. Bu doktrinanın əsasında daha pragmatik yanaşma dayanır – bir işi birlikdə görmək imkanı varsa, orada təklikdə güc sərf etməyə dəyməz. Bu mövqə ilk dəfə 2009-cu ilin aprel ayında Strasburqda səslənmişdir, B.Obama qeyd etmişdi ki, Birləşmiş Ştatlar qarşısına qoyduğu məqsədlərə müttəfiqləri ilə sıx qarşılıqlı fəaliyyət göstərmədən nail ola bilməz. Məhz bu bəyanatına görə, Obama tez-tez daha radikal respublikaçılar tərəfindən “yüngüllük göstərmə”, amerikalı maraqlarını sərt şəkildə bildirmə bilməmək, hətta “dünyada özünün məşhurlaşmağı naminə Amerikanı alçaltması” kimi ittihamlara məruz qalırdı.

B.Obamanın idealizmlə əlaqələndirilməsinə baxmayaraq, Corc Uoker Buşun hakimiyyətinin ilk illərinin “terrorizmlə mübarizə” şüarı altında keçməyi, bundan əlavə, birinci dövrdə komandasının formalaşdırılması zamanı güzəştə getməyə məcbur qaldığını nəzərə alsaq, 2009-2012-ci illər ərzində ABŞ-ın xarici siyasətinin daha çox pragmatik və realist yönümlü olduğunu deyə bilərik. Amerikan qoşunları Obamanın dövründə İraqdan çıxdı və Əfqanıstandan çıxarılması nəzərdə tutuldu. Buna

baxmayaraq “dronlar müharibəsi” adlandırılan əməliyyatlar (pilotsuz uçuş aparatlarından istifadənin həm miqyası, həm də əhatə dairəsi) genişləndirildi. (4, s. 30).

Obamanın hakimiyyəti dövründə regionda ABŞ-ın iqtisadi fəaliyyətinin genişlənməsi, təkcə Şimali Afrikanın bir sıra dövlətlərinə külli miqdarda (hər il təxminən 10 mlrd dollar) maliyyə dəstəyinin göstərilməsi ilə deyil, həm də iqtisadi əməkdaşlığı “demokratikləşmə” prosesləri ilə əlaqələndirməklə bağlı siyasi təzyiğin artması ilə müşayiət olunurdu. Amerikanın Şimali Afrika və Yaxın Şərqi bəzi dövlətlərində müxalifətin Misir, Liviya, Tunisdə rejimlərin süqutuna, Mərakeşdə hakimiyyət dəyişikliyinə, Əl-Cəzair və Malidə genişmiqyaslı ixtişaşlara səbəb olan fəaliyyətini dəstəkləməsini isə bu siyasətin apofezi hesab etmək olar.

“Ərəb baharı” hadisələrindən və Liviyada M.Qəddafi rejiminin süqutundan sonra, regionda vəziyyət əhəmiyyətli şəkildə dəyişdi. Hazırda amerikan siyasətinin əsas prioritetləri təkcə region dövlətlərinin amerikan iqtisadi maraqlar dairəsinə və genişlənən ticarət münasibətlərinə cəlb edilməsi deyil, həmçinin sürətlə artan terrorizm təhlükəsinin qarşısının alınmasına cəlb etməkdən ibarətdir. Regionda təhlükəsizliyin vəziyyətinə nəzər saldıqda görə bilərik ki, dünya üzrə hərbi münasibətlərin təxminən üçdə biri bu regionda baş verir, BMT-nin isə sülhməramlı əməliyyatlarının yarısı burada həyata keçirilir. Regionda vəziyyətin sabitləşdirilməsi məqsədilə ABŞ-ın müdafiə qüvvələrinin strukturunda yeni Afrika komandanlığı (AFRICOM), həmçinin, regionun rəsmi müdafiə qüvvələrinə yardım göstərilməsi və təlimlərin təşkil edilməsi ilə bağlı proqramlar yaradılmışdır (4, s. 40-41).

Nəticə

Makro səviyyədə baxdıqda Amerikanın xarici siyasəti yaradılışından etibarən tutarlılıq və davamlılığa əsaslanan strategiyalar vasitəsilə həyata keçirilmişdir. Mikro səviyyədə baxdıqda isə, seçilən prezidentin xarakterinə, partiyasına və komandasına daxil olan şəxslərdən asılı olaraq məqsədə çatmaq üçün fərqli taktikalardan istifadə edilmişdir. Duayt D. Eyzenhauer, Nikson, Ford, Reyqan və Corc U. Buş kimi respublikaçı prezidentlərin dövründə gücdən əhəmiyyətli dərəcədə az istifadə edilmişdir. Soyuq müharibənin son dövrlərindən etibarən mikro səviyyədəki dəyişikliklər daha kəskin xarakter daşımağa başlamışdır. Reyqan, ata Buş və oğul Buşun hakimiyyəti dövrlərində Amerikanın hegemonluğunu qorumaq məqsədilə hərbi gücdən istifadəyə geniş yer verən ekspansionist siyasət yürüdülmüşdürsə də, Klinton və Obama dövrlərində isə, diplomatiya ön plana çıxarılmışdır. Lakin, bu dövrdə Amerikanın hegemon gücünün yayılması siyasətinin sırf diplomatiya yolu ilə təmin edildiyini demək də düzgün olmazdı. Bu dövrdə də hərbi gücdən ən azı həmin dövrlərdə olduğu qədər istifadə edilmiş, müxtəlif ölkələrə qarşı hərbi müdaxilələr həyata keçirilmiş, lakin diplomatiya yolu ilə, dünya ictimai rəyinə təsir göstərilmiş, bu müdaxilələrə qarşı göstərilən təzyiqlər azaldılmış və haqlılığı əsaslandırılmışdır (Hurmi, 2010: 59).

Ədəbiyyat

- 1.Akçay Engin, Akbal Özdemir , ABD Güvenlik Politikasında Söylem ve Pratik, Yönetim Bilimleri Dergisi Cilt: 11, Sayı: 22, ss. 7-29, 2013.
- 2.Ayşe Bahar Hurmi, Bush Ve Obama Karşılaştırması Çerçevesinde Amerikan Dış Politika Analizi, Alternatif Politika, Cilt. 2, Sayı. 1, 56-81, Nisan 2010
- 3.Behlül Özkan, Soğuk Savaş Sonrası Amerikan Dış Politikası, Stratejik Araştırmalar, 9(16) Ocak 2011 51-91
- 4.Бедрицкий Александр Владимирович, Внешняя политика США после президентских выборов: преемственность и новые тенденции. Международная Политика, Проблемы Национальной Стратегии № 3 (18) 2013
- 5.Emin Gürses, "ABD Dış Politikasında Realizm ve İdealizm", Jeopolitik, Mayıs, 2002
- 6.Gökçe Dalgıç, Soğuk Savaş'tan Bugüne ABD Ve 'Petrolcü' Müttefikleri, Avrasya Dosyası, Jeopolitik Özel, Kış 2002, Cilt: 8, Sayı: 4, s. 270-293
- 7.Kemal Çiftçi, Soğuk Savaş Sonrasında ABD: "Rıza"Ya Dayalı Hegemonya"Dan "İmparatorluk" Düzenine, ZKÜ Sosyal Bilimler Dergisi, Cilt 5, Sayı 10, 2009, ss. 203–219, İKU Journal of Social Sciences, Volume 5, Number 10, 2009, pp. 203–219
- 8.La Feber, Walter, The American Age: U.S. Foreign Policy At Home And Abroad 1750 To The Present, New York, Norton, 2. Baskı, 1994.
- 9.Mustafa Kocakınar, Amerikan Dış Politikasında İdealizm Realizm İlişkisi:Çatışma Mı İşbirliği Mi? Sakarya Üniversitesi, 2012.
- 10.Орлов и.б. От Джеймса Монро до Барака Обамы: глобальные доктрины как механизм защиты паразитарной системы // Глобальный социальный паразитизм (к 100-летию Федеральной Резервной Системы США). Материалы Международной научно-общественной конференции. Москва, 19 декабря 2013 г. М.: Наука и политика, 2014. С. 78-84.
- 11.Ramazan Gözen, Cenap Çakmak, Tarık Oğuzlu, Nasub Uslu, Selçuk Çolakoğlu, Amerikan Dış Politikası, Anadolu Üniversitesi Yayını.
- 12.Sümer, Gültekin, "Amerikan Dış Politikasının Kökenleri ve Amerikan Dış Politik Kültürü", Uluslararası İlişkiler, Cilt 5, Sayı 19 (Güz 2008), s. 119-144
- 13.Tayyar Arı, Uluslararası ilişkiler ve Dış Politika, İstanbul, Alfa Yayınları, 2002, s.224-225
- 14.Ткачева Т.В., Внешнеполитические установки США: новые (старые) подходы, Вестник угрозедения № 4 (11), 2012

FOREIGN POLICY DOCTRINES OF THE USA

Agil Mammadov
Ziyadhan Hasanov
Nurana Mahmudova
SUMMARY

After the formation as a state, the USA has declared its foreign policy doctrine. Looking at the American foreign policy doctrines in general, we observe that each doctrine is in the accordance with his period. The first doctrine Monroe of the US, recently declared its independence, not only met the demands of his time, as well as other steps taken by the United States in the international arena, has been tried to be conformed to this doctrine. Distinguished with realistic values, the doctrine to some

extent reflects the idealistic values either. Generally, at every period of time there was the concept of foreign policy that has been adopted by all of the American presidents themselves. As we know, presidential elections in America are in the basis of the rivalry between the two political parties. When we look at history, we observe that, whether Republicans or Democrats, each of them conducted distinctive foreign policy through their own doctrines.

ВНЕШНЕПОЛИТИЧЕСКИЕ ДОКТРИНЫ СОЕДИНЕННЫХ ШТАТОВ АМЕРИКИ

**Агил Маммадов
Зиадхан Хасанов
Нурана Махмудова
РЕЗЮМЕ**

После становления в качестве государства, Соединенные Штаты Америки объявили свою внешнеполитическую доктрину. При общем взгляде на доктрины американской внешней политики мы видим, что каждая доктрина соответствует требованиям своего времени. Первая доктрина Монро Соединенных Штатов, только что провозгласившая свою независимость, не только отвечала требованиям своего времени, а также, и в последующие периоды предпринятые шаги Америки на международной арене, опирались на эту доктрину. Отличающаяся с реалистической стороны, эта доктрина в некотором смысле соединяет в себе идеалистические ценности. Если отметить в общем смысле, во всех периодах у американских президентов были свои внешнеполитические понятия. Как известно, президентские выборы в Америке это конкуренция между двумя основными партиями. Если обратимся к истории, мы увидим, что и республиканцы и демократы, преследовали различные внешнеполитические курсы со своими собственными доктринами.

İNVESTİSİYA BAZARININ İNKİŞAFININ İNFRASTRUKTUR ASPEKTLƏRİ

E.M.Sadıqov

Azərbaycan Dövlət İqtisad Universiteti
Bakı, İstiqlaliyyət küç. 6
e-mail: sadigov_e2016@gmail.com

Açar sözlər: investisiya bazarı, bazar infrastruktur, infrastruktur, investisiya tələbi, investisiya təklifi.

Keywords: investment market, market infrastructure, infrastructure, demand on investment, investment proposal.

Ключевые слова: инвестиционный рынок, рыночная инфраструктура, инфраструктура, инвестиционный спрос, инвестиционное предложение.

Azərbaycan iqtisadiyyatının yüksələn artım tempi, sosial-iqtisadi inkişafın dayanıqlığı ölkənin investisiya cəlbəciliyinin yüksəlməsi, investorların artan marağı ilə müşayiət olunur. Respublikanın cəmi bir onillik ərzində borc alan ölkədən, borc verən ölkəyə çevrilməsi, investisiya bazarına, onun inkişafına, həm ölkədə, həm də onun hüdudlarından kənarında ciddi maraq doğurmuşdur. Bu və digər səbəblərdən, Azərbaycanda investisiya bazarının təşəkkülü, onun infrastrukturunun inkişafı məsələləri gündəlikdədir.

Ölkə iqtisadçılarının əsərlərində və xarici mənbələrdə investisiya bazarı və onun inkişafının infrastruktur aspektlərinə baxışlar əhəmiyyətli dərəcədə fərqləndiyindən, həm investisiya bazarı, həm də onun infrastruktur təminatı anlayışlarına münasibətdə, zənnimizcə dəqiqləşdirmələrə ehtiyac vardır. İlk növbədə qeyd edək ki, investisiya bazarı investisiya malları və xidmətlərinin satıcıları və istehlakçıları, habelə investisiyalaşma obyektlərinin bütün formaları arasında iqtisadi münasibətlərin məcmusudur. İntestisiyaların mübadilə edildiyi virtual məkan kimi investisiya bazarının iştirakçıları investorlar və bazara çıxarılan investisiyaların istifadəçiləri çıxış edir.

Qərb ədəbiyyatında, investisiya bazarı dedikdə, bir sıra qeyd şərtlərlə, əsasən fond bazarı nəzərdə tutulur. Buna səbəb inkişaf etmiş bazar iqtisadiyyatında investisiyaların aparıcı forması kimi qiymətli kağızlara qoyuluşların çıxış etməsidir. İntestisiya bazarı anlayışının şərhində bazar münasibətlərinin inkişaf səviyyəsindən asılı olaraq baxışların, əhəmiyyətli dərəcədə fərqlənməsi, haqqında danışılan məsələlərin nəzəri-metodoloji səciyyətləndirilməsinə həssas yanaşmanın zəruriliyindən xəbər verir. Ümumilikdə isə, investisiya bazarı investisiyaya tələb və investisiya təklifini ehtiva edən investisiya fəaliyyəti subyektlərinin qarşılıqlı fəaliyyət forması kimi nəzərdən keçirilir. Əksər hallarda, investisiya bazarının, istisnasız olaraq perspektiv meyilləri nəzərə almaqla fəaliyyət göstərdiyi qeyd olunur. Zənnimizcə, belə yanaşma ilə razılaşmamaq çətindir. Odur ki, bazarın bu seqmenti (növu), pulun alqı-satqı prosesinə fərqli zaman meyarları ilə yanaşmanı zəruri edir.

Doğrudan da, “investisiya bazarı pul bazarının elə xüsusi formasıdır ki, buradan gələcək iqtisadiyyata qoyulacaq vəsait alınır, başqa sözlə, kapital qoyuluşu vəsaiti alınır.

Öz işini qorumağa, istehsalı inkişaf etdirməyə özünün kifayət qədər vəsaiti olmayan iş adamı, belə vəsaiti gələcəkdəki pula, əmtəyə, əmlaka mübadilə etməklə və digər şərtlərlə əldə etməyə çalışır” (1, s. 120-121).

Maliyyə bazarının bir seqmenti (növu) kimi investisiya bazarının xarakteristikaları, ilkin yanaşmada digər seqmentlərin ümumiləşdirilmiş xarakteristikalarından prinsipcə az fərqlənir. Təkcə onu demək kifayətdir ki, investisiya bazarını səciyyələndirən parametrlər qismində, ilk növbədə tələb-təklif nisbəti, rəqabətin, məhsul satışının və qiymətlərin səviyyəsi qeyd olunur. Eyni zamanda, rəqabət investisiya bazarının hərəkətverici qüvvəsi olduğundan, onun üçün əlverişli hüquqi-iqtisadi, institusional mühit yaradılması və adekvat infrastruktur təminatı məsələləri diqqət mərkəzində olmalıdır.

İnvestisiya bazarının inkişafının infrastruktur aspektlərinə elmi-nəzəri yanaşma bazar infrastrukturunu və infrastruktur (terminoloji dəqiqləşdirmə baxımından buna müstəqim mənada infrastruktur da demək olar) anlayışlarına ayrı-ayrılıqda münasibət bildirməyi tələb edir.

İnvestisiya bazarının inkişafının infrastruktur aspektlərinə münasibətdə, investisiya bazarının bazar infrastrukturundakı yeri və rolu məsələsi diqqətə layiqdir. Bazar infrastrukturunu, bir sıra hallarda böyük bazar adlandırılan müəlliflər, onun aşağıdakı qarşılıqlı əlaqəli və eyni zamanda nisbi müstəqil bazarlardan ibarət olduğunu nəzərdə tuturlar: “əmtə və xidmətlər bazarı (istehlak bazarı; istehsal vasitələri bazarı; daşınmaz əmlak bazarı; işçi qüvvəsi bazarı; innovasiya bazarı; investisiya bazarı; lizing bazarı; sığorta bazarı; maliyyə bazarı; informasiya bazarı; reklam bazarı; qiymətləndirmə bazarı; konsaltinq bazarı” (2, s. 17).

İnvestisiya bazarının informasiya və xidmət mühitində, başqa sözlə, infrastruktur üzərində formalaşması investora öz risklərini minimumlaşdırmaq üçün məqbul şərait yaradır. İnvestisiya bazarının infrastrukturunu funksional, tənzimləyici və informasiya xarakterli tərkib hissələrinə ayırmaqla, onun fəaliyyətinin xarakteri və əhatə dairəsinə, az-çox dərəcədə detalləşdirilmiş münasibət bildirmək mümkündür. İnvestisiya bazarının infrastrukturunun funksional tərkib hissəsinə, əsasən maliyyə-kredit institutları və xidmət təşkilatları aid edilir. Başqa sözlə, maliyyə-kredit institutları, banklar, sığorta şirkətləri, fond birjalı, auditor şirkətləri, valyuta birjalı, broker və diler müəssisələri və i.a. investisiya bazarının infrastrukturları rolunda çıxış edir. İnvestisiya bazarının infrastrukturunun funksional tərkib hissəsinə aid, sadalanan qurumlar aşağıdakı istiqamətlərdə ixtisaslaşdırılmış fəaliyyət göstərirlər:

- investisiya cəlb edilişinin və investisiya fəallığının artırılması, işgüzarlığın dəstəklənməsi üçün əlverişli mühityaradan fəaliyyətin hüquqi, iqtisadi və institusional bazasının formalaşdırılması;

- müvəqqəti sərbəstləşən vəsaitlərin investisiya layihələrinin maliyyələşdirilməsinə yönəldilməsi (cəlb edilməsi);

- investisiya risklərinin sığortalanması;

- depozitlərin investisiyaya transformasiyası proseslərinin təşkili, dəstəklənməsi və i.a.

İnvestisiya risklərinin sığortalanması sisteminin səmərəliliyinin yüksəldilməsi investisiya infrastrukturunun digər komponentlərinin adekvat inkişaf səviyyəsinin əldə edilməsinə tələb edir. Risklərin qiymətləndirilməsi, investisiyalaşmanın etibarlıq, gəlirlilik və maliyyə təhlükəsizliyi meyarları baxımından daha səmərəli üsulunun seçilməsi, layihələrin texniki-iqtisadi əsaslandırılması zamanı yeni imkanlar və cəlb edici maliyyə perspektivlərinin nəzərə alınması, əqli mülkiyyətin qorunmasının

səmərəli sisteminin yaradılması, informasiya xidmətinin, məsləhət mərkəzlərinin fəaliyyəti üçün texniki – texnoloji təminatın yaradılması və bu kimi bir sıra digər fəaliyyət istiqamətləri də, innovasiyalı inkişaf tələblərinə uyğunlaşan investisiya bazarının infrastrukturunun funksional komponentlərinin (qurumların) fəaliyyət istiqamətlərinə aid edilməlidir.

İnvestisiya bazarının inkişaf meyillərinin təhlili göstərir ki, informasiya resurslarının istifadəsinin institusional bazası investisiya cəlbediciliyinin qiymətləndirilməsinə artan tələblərə adekvat deyil və onun ciddi təkmilləşdirməyə ehtiyacı vardır. Bu məqsədlə investisiya bazarının informasiya infrastrukturunu modernləşdirilməli, investisiya proseslərinin idarə edilməsi və investisiya qərarların qəbulunun informasiya bazası zənginləşdirilməli, investisiya münasibətlərinin tənzimlənməsinin informasiya təminatı təkmilləşdirilməlidir. Arayış üçün qeyd edək ki, investisiya bazarının informasiya infrastrukturuna, həmçinin sənədləşdirilən və sənədləşdirilməyən işgüzar nəşrlər, müəssisələrin investisiya cəlbediciliyi üzrə reyting sistemləri, investisiya layihələrinin hazırlanması və reallaşdırılmasını müşayiət edən informasiya axınları və i.a aid olunur.

İnvestisiya infrastrukturunun tənzimləyici tərkib hissəsi- iqtisadi idarəetmə strukturunun ən yüksək statuslu qurumlarını, müvafiq nazirliklər, dövlət komitə və agentliklərini əhatə edir. Belə ki, məhz həmin qurumlar investisiya münasibətlərinin tənzimlənməsinin meyarları, qaydaları və standartlarını müəyyənləşdirir, onlara riayət edilməsinə nəzarət edir. Tənzimləyici investisiya infrastrukturunu investisiya bazarında hüquqi, lisenziyalaşdırma və nəzarət funksiyalarını icra edirlər.

İnvestisiya bazarının səciyyələndirilməsi üçün investisiyaya tələbini təsərrüfatçılıq niyyətindən asılı olaraq (potensial və real tələb kimi) fərqləndirmək məqsədəuyğundur. Potensial tələb, təsərrüfatçılıq subyektinin sərəncamında olan vəsaitin, bu və ya digər səviyyədə gəlir gətirdiy halda, onun investisiyaya yönəldilməsi niyyətinin olmaması halında özünü büruzə verir. Bu halda həmin vəsaitlərin məcmusunu, onların yaradacağı effekt nəzərə alınmaqla, zənnimizcə haqlı olaraq investisiya potensialı adlandırılır. İnvestisiya fəaliyyəti subyektinin bazara çıxışı konkret, başqa sözlə, bu və ya digər niyyətin həyata keçirilməsi məqsədi daşdıqda yaranan tələb real investisiya tələbi kimi təqdim olunur. Təbii ki, bu halda, investisiya münasibətləri rəqabət mühitinin tələblərinə cavab vermək üçün adekvat infrastruktur təminatına malik olmalıdır.

İnvestisiya bazarının inkişafı kapital qoyuluşunun müəyyən edilmiş prioritet istiqamətlərinin xarakteristikaları ilə şərtlənir. “İnvestisiya bazarı – xalq təsərrüfatlarının müxtəlif sahələrinə uzunmüddətli vəsait qoyuluşu formasında reallaşdırılan məsrəflərin məcmuyudur. İnvestisiyalar dövlət, xüsusi müəssisələr, eləcə də xarici investorlar tərəfindən həyata keçirilir. Ancaq burada dövlət maraqlarının təmin olunması baxımından əsas məsələ kapital qoyuluşunun prioritet istiqamətlərinin müəyyən olunmasıdır. Odur ki, belə bir vacib bir məsələdə dövlətin investisiya siyasətinin əsasını təşkil edən hərtərəfli işlənmiş proqramı olmalıdır” (2, s.36).

Araşdırmalar göstərir ki, investisiya bazarının təhlilində, əsasən iki aspektə üstünlük verilir. Birinci aspekt investisiya bazarına investorların təklif etdiyi investisiya kapitalı bazarı kimi yanaşmanı nəzərdə tutur. Digər aspektdə investisiya bazarı investisiya əmtələri bazarı kimi təqdim edilir. Həmin əmtəələrə, müəyyən qeyd-şərtlərə:

- investorların vəsait qoyduqları obyektlər;

- investisiya kapitalı hesabına istehsal edilərək, əsas vəsaitlərin yenilənməsi və keyfiyyət baxımından təkmilləşdirilməsi məqsədlərinə xidmət edən əmtəələr aid edilir. Bu əmtəələrin ümumi əlaməti onların gəlir gətirmə qabiliyyətinin olmasıdır.

İnfrastruktur müstəqim mənada yanaşdıqda belə, investisiya bazarının infrastruktur təminatı məsələləri, kifayət qədər aktualdır. İqtisadiyyatın və onun ayrı-ayrı bölmələrinin ahəngdar fəaliyyəti və inkişafı üçün əlverişli şərait yaradan, insanların həyat fəaliyyətini təmin edən kompleks kimi infrastruktur qarşılıqlı əlaqəli müxtəlif bazar subyektlərinin – istehsal, institusional, informasiya və digər münasibətlərinin maddi-texniki əsasını təşkil edir. “İnfrastruktur əmtəə istehsalı və tədavülünün normal fəaliyyəti, həmçinin insanların həyat və fəaliyyəti üçün şərait yaratmalı olan sahələrin, onlara daxil olan müəssisə və təşkilatların fəaliyyət növlərinin məcmusudur” (3, s. 370).

İstehsalın investisiyalaşması münasibətlərinin maddiləşməsinə əsasən, fərdi deyil kollektiv (ictimai) ehtiyacların ödənilməsinə yönəlik enerji-yanacaq, rabitə, informasiya-kommunikasiya şəbəkəsi, yol, yük nəqliyyatı, anbar təsərrüfatı, su təchizatı, kanalizasiya şəbəkəsi və bu kimi bir sıra xidmət müəssisələrini əhatə edən istehsal infrastrukturunu xidmət edir.

İnvestisiya bazarı iştirakçılarının fəaliyyətində infrastruktur amilinin artan rolu müşahidə olunur. İnterest bu və ya digər obyektə vəsait ayırmağın məqsəduyğunluğunu araşdırarkən, demək olar ki, ilk növbədə həmin obyektin fəaliyyət mühitini, infrastruktur təminatını qiymətləndirir. Konkret obyektin və ya ərazinin investisiya cəlb ediciliyi, başqa sözlə investisiya bazarında fəallıq infrastrukturun inkişaf səviyyəsindən asılıdır.

İnvestisiya bazarının infrastruktur təminatının müasir tələblər səviyyəsinə çatdırılmasında proqram-məqsədli yanaşma perspektivli hesab olunsa da, hər bir ölkə və ya region çərçivəsində onun inkişafına özünəməxsus yanaşmalar da istisna deyildir. Bu baxımdan regional inkişafın sürətləndirilməsinə və tarazlaşdırılmasına yönəlik dövlət proqramlarının, həm hazırlanması, həm də icrası üzrə qazanılmış təcrübə diqqətə layiqdir. Haqqında danışılan təcrübənin araşdırıcıları, Azərbaycan Respublikası regionlarının sosial-iqtisadi inkişafı Dövlət proqramlarının elmi-metodik və informasiya təminatını, postsovet ölkələrinin təcrübəsinin ümumiləşdirilməsi baxımından təqdirəlayiq hesab edirlər.

Son dövrlərdə Azərbaycanda həyata keçirilən Dövlət proqramlarında infrastrukturun modernləşdirilməsi prioritet istiqamətlərdən biri kimi qəbul olunur. Azərbaycan Respublikası regionlarının sosial-iqtisadi inkişafı üzrə uğurla icra edilmiş Dövlət proqramlarında (2004-2008-ci və 2009-2013-cü illər üzrə) nəzərdə tutulmuş infrastruktur layihələri bölgələrdə investisiya fəallığına ciddi müsbət təsir etmişdir. “Azərbaycan Respublikası regionlarının 2014-2018-ci illərdə sosial-iqtisadi inkişafı Dövlət Proqramı”nda da infrastruktur layihələrinə vəsait ayrılmışdır.

İnvestisiya bazarının infrastruktur aspektlərinə diqqəti artıran cəhətlərdən biri, Azərbaycanda iqtisadiyyatın şaxələndirilməsi və qeyri-neft bölməsinin üstün inkişafının prioritet elan edilməsidir. Belə ki, şaxələndirilmiş iqtisadiyyat investisiya bazarının infrastrukturuna özünəməxsus tələblər qoyur. Həmin tələblər qismində, ilk növbədə:

- çoxsahəli iqtisadiyyatın xüsusiyyətlərinin nəzərə alınması;
- ixtisaslaşdırılmış və ümumi təyinatlı infrastruktur elementlərinin funksional müstəvidə uzlaşdırılması;

- maliyyə vasitəçiliyi və digər xidmət qurumlarının fəaliyyətinin ahəngdarlıq meyarları baxımından qiymətləndirilməsi zəruriliyi və s. qeyd edilməlidir.

Qeyri-neft bölməsinin üstün inkişafının prioritetliyi, investisiya bazarının infrastruktur təminatının inkişafında yeni yanaşmaların zərurətini ortaya qoymuşdur. Məsələ ondadır ki, milli iqtisadiyyatın çoxşaxəli və innovasiyalı inkişafı investisiya bazarının dinamizmini artırmaqla, investisiya infrastrukturunun sisrem əmələ gətirən elementlərinin qarşılıqlı əlaqələrini daha da mürəkkəbləşdirir. Belə vəziyyət, haqqında danışılan əlaqələrin əsas xarakteristikalarını ənənəvi yanaşmalarla müəyyənləşdirmək imkanlarını, əhəmiyyətli dərəcədə məhdudlaşdırmış olur.

Yuxarıda bəhs edilən məsələləri, onların həllinə mövcud və təklif edilən yanaşmaları ümumiləşdirərək, qeyd etmək olar ki, investisiya bazarında risklər azaldıqca gəlir səviyyəsi aşağı düşdüyünə görə, dayanıqlı bazarın mühüm atributu kimi infrastrukturun modernləşdirilməsinə məsrəflərin özünü ödəməsi məsələsi də gündəlikdə olmalıdır. Digər tərəfdən, investisiya bazarının milli iqtisadi təhlükəsizliyə xidmət meyarları ilə qiymətləndirilməsində də, başlıca göstəricilərdən biri investisiya infrastrukturunun innovasiyalı-intensiv inkişafa adekvatlıq səviyyəsidir. Bu və digər məqamları xülasə edərək, demək olar ki, investisiya bazarının infrastruktur təminatının mükəmməlliyi investisiyalaşdırılan obyektlərin rəqabətədavamlılığının təmin olunmasında ifadə olunmalıdır.

ƏDƏBİYYAT

1. Tağıyev A.H. Bazar iqtisadiyyatının əsasları. Bakı, Maarif, 2000, 342s.
2. Cəbiyev R.M. Azərbaycanca bazar infrastrukturunun formalaşması və inkişafı. Bakı, AzTU-nun mətbəəsi, 2000, 236s.
3. İzahlı iqtisadi terminlər lüğəti. I hissə. Bakı, "Nurlan", 2005, 536 s.

ИНФРАСТРУКТУРНЫЕ АСПЕКТЫ РАЗВИТИЯ ИНВЕСТИЦИОННОГО РЫНКА

**Садыгов Э.М.
РЕЗЮМЕ**

Развитие национальной экономики, в решающей степени зависит от ее инвестиционной привлекательности, от конъюнктуры инвестиционного рынка, а также от уровня инфраструктурного обеспечения. В статье выявлены факторы формирующие инфраструктурного обеспечения инвестиционного рынка, исследованы вопросы эффективности его функционирования.

INFRASTRUCTURAL ASPECTS OF THE INVESTMENT MARKET

Sadigov E.M.
SUMMARY

Development of the national economy highly depends on its investment attractiveness, conjuncture of the investment market, and on the level of existing infrastructural support. This paper identified factors shaping infrastructural support of the investment market and studied the effectiveness of its functioning.

AQRAR-SƏNAYE SAHƏLƏRİNİN İNNOVASIYALI İNKİŞAFININ NƏZƏRİ-METODOLOJİ MƏSƏLƏLƏRİ

M.R.Əliyeva

Azərbaycan Kooperasiya Universiteti
Bakı, Nərmanov, N.Nərimanov, 7a
e-mail: aliyeva_95@mail.ru

Açar sözlər: innovasiya prosesləri, aqrar-sənaye sahələri, bilik, modellər, dayanıqlı inkişaf

Keywords: innovative processes, agroindustrial industries, knowledge, models, steady development

Ключевые слова: инновационные процессы, агропромышленные отрасли, знание, модели, устойчивое развитие

Yeni əsrdə innovasiyaların yaranması, yayılması və istifadəsinin tempinin yüksələcəyi və əhatə dairəsinin dəfələrlə genişləncəyi gözlənilir. XXI əsrin ilk onilliyində ictimai həyatın müxtəlif sahələrində aparılmış araşdırmalar insan fəaliyyətinin bütün istiqamətlərində innovasiyaların mühüm və ayrılmaz atributa çevrildiyini söyləməyə əsas verir. Maddi istehsal sahələrində innovasiya prosesləri, tədqiqatçıların diqqətini daha çox cəlb edir. Son dövrlərdə aqrar-sənaye sahələri bu baxımdandıqqət mərkəzində olsa da, burada innovasiya fəallığı, əksər istiqamətlərdə arzu olunan səviyyədə deyildir.

İnnovasiya prosesləri: nəzəri müddəalar

İnnovasiya proseslərinin aqrar-sənaye sahələrinə xas olan cəhətlərinə münasibət bildirməkdən əvvəl, innovasiyalı inkişafın bəzi nəzəri müddəalarına və konseptual məsələlərinə nəzər salmaq məqsəduyğundur. İnnovasiyalı inkişaf nəzəriyyəsinin banisi sayılan və innovasiya terminini elmi dövriyyəyə gətirmiş Y.Şumpeter, klassiklərin (Adam Smit, David Rikardo, D.Xiks və başqaları) iqtisadiyyatda tərəqqinin müxtəlif aspektlərində dair müddəalarına əsaslanaraq, göstərirdi ki, “istehsal texnika və texnologiyada daimi inqilabi dəyişikliklər, yeni bazarların mənimsənilməsi, bazar strukturlarının yenidən təşkili baş vermədən davam edə bilməz. İstehsal prosesində daim reallaşan innovasiyalar mənfəət mənbəyidir. İnnovasiyalar rəqabətin yeni növü olub, qiymət rəqabətindən xeyli təsirlidir” (1, s.146).

Son onilliklərdə innovasiya, elmi-texniki tərəqqi və bilik iqtisadiyyatının formalaşmaqda olan strukturu arasındakı əlaqələrin təcrübi səviyyədə öyrənilməsi göstərir ki, bilik və innovasiyalı inkişafın bir-birini tamamlaması, müasir iqtisadi fəaliyyətin istənilən subyektinin rəqabət qabiliyyətinin yüksəldilməsi üçün vacib şərtidir. İnnovasiya nəzəriyyəçiləri sırasında öndə duran digər görkəmli sima F.Hayek, vaxtilə özünün “dağınıq bilik” konsepsiyasında rəqabətli bazarda innovasiyaların roluna, məhz bu cəhəti önə çəkən rakursda münasibət bildirmişdir. O hesab edirdi ki, bazar bir-birindən asılı olmayan milyonlarla insanların müxtəlif biliklərini koordinasiya və istifadə edən məxsusi informasiya qurğusudur (2, s.71-74). Bazarın tənzimlənməsi mexanizmlərinin imkanlarının məhdudluğunu, informasiyanın natamamlığını, biliklərin qeyri-mükəmməlliyini önə çəkən F.Hayek, bunları innovasiya prosesləri üçün səciyyəvi cəhət sayırdı. İnnovasiya proseslərinin səmərəliliyinin qiymətləndirilməsində biliklərin mükəmməlliyi səviyyəsinin roluna və ilk növbədə, həmin anlayışın özünə aydınlıq gətirilməsi üçün göstərilən cəhdlər davam edir. Tədqiqatımızın predmetinə birbaşa aidiyyəti olmadığını qeyd etməklə, bildiririk ki,

ümumilikdə iqtisadi fəaliyyət sahələrində, o cümlədən aqrar-sənaye istehsalında biliklərin mükəmməlliyi, xeyli fikir ayrılıqlarına səbəb olsa da, əsasən bazara yönümlük meyarları ilə qiymətləndirilir. Bu halda, şübhə yoxdur ki, nəzəri biliklərə və onun əsas mənbələrindən biri kimi, fundamental tədqiqatlara xüsusi münasibət tələb olunur.

XX əsrin son onilliklərində innovasiya nəzəriyyəsinə dəyərli töhfələr vermiş alimlərin əsərlərində, (Mənş G.Texnoloji pat: innovasiyalar depressiyaları aradan qaldırır; Y.Van Deyn. İqtisadi həyatda uzun dalğalar;Frimen C. Texnoloji siyasət və iqtisadi fəaliyyət;Yakovets Y.V. Elmi-texniki tərəqqinin qanunauyğunluqları və onun planlı istifadəsi və i.a.) postsənaye cəmiyyətində innovasiyalı inkişafın əsas nəzəri-metodoloji müddəaları əsaslandırılmışdır.

Innovasiya prosesləri cəmiyyətin mövcudluğunun və iqtisadiyyatın dinamik inkişafının mühüm şərtidir. XX əsrdə innovasiyalı fəaliyyət təcrübəsinin təhlilinə həsr olunmuş (yuxarıda qeyd olunan və digər) tədqiqatlar göstərir ki, yenilənmə kəsilməz olmayıb, dövrü xarakterə malikdir. Innovasiya fəallığının isə dəyişmə traektoriyası dalğavaridir. Innovasiya proseslərində sosiogenetikanın qanunauyğunluqları, daha dəqiq desək varislik, dəyişkənlik və seçim imkanının olması özünü göstərir. Bununla belə, elmdəki varislik, heç də həmişə onun texnoloji tərəqqidəki ifadəsində özünü büruzə vermir. Innovasiyalı fəaliyyətin çoxvariantlı perspektivləri isə seçim meyarlarına artan diqqəti şərtləndirir.

Geniş diapazonlu fəaliyyət mühitində baş verən mürəkkəb və çoxmərhələli proses kimi, innovasiya proseslərinə münasibətdə, kifayət qədər fərqlənən mövqelər vardır. Onların müqayisəsi üzərində dayanmadan, qeyd edək ki, innovasiya proseslərinə, ideyanın, bu və ya digər subyektin fəaliyyətinin məqsədinə, vəzifələrinə, istifadə edilən texnologiyalara, işçi heyətinə və i.a. ciddi təsir etməklə fundamental və tətbiqi tədqiqatlar, konstruktor işləmələri, marketinq, istehsal və satış mərhələlərini keçərək yeni məhsula çevrilməsi prosesi kimi baxmaq məqsədəuyğundur. Bəzi qeyd-şərtlərlə, innovasiya prosesləri elmin bu və ya digər sahəsində irəli sürülən əsaslandırılmış ideyalardan başlayaraq, istehsal (xidmət) prosesində mütərəqqi dəyişiklikləri və bazara ciddi pozitiv şərtləndirməklə başa çatır. Həmin ideyalar, bilavasitə ölkədə maddiləşə və ya mütərəqqi təcrübə kimi xarici ölkələrdən əxz edilərək tətbiq oluna bilər. Başqa sözlə, innovasiyalar üçün, bir qayda olaraq elm və qabaqcıl nümunə ciddi impuls rolunu oynayır.

Aqrar-sənaye sahələrində innovasiya proseslərinin, yenilənmənin əhatə dairəsi və dərinliyindən asılı olaraq, əsasən üç forması fərqləndirilir:natural, əmtəə və geniş. “Sadə təşkilatdaxili (natural) innovasiya prosesi yeniliyin bir təşkilat daxilində yaradılması və istifadəsini nəzərdə tutur. Bu halda yenilik əmtəə formasını almır. Sadə təşkilatlararası (əmtəə xarakterli) innovasiya prosesində yenilik alqı-satqı predmeti kimi çıxış edir. Genişlənmiş (geniş) innovasiya prosesi yeniliyin yeni istehsalçılar tərəfindən yaradılmasında, buraxılan məhsulun istehlak xassələrinin təkmilləşdirilməsi sayəsində (qarşılıqlı rəqabət vasitəsi ilə) pioner istehsalçının inhisarının pozulmasında ifadə olunur”(3,s.18).

Innovasiyaların aqrar-sənaye qurumlarının məqsəd və vəzifələrinə, onların fəaliyyətinin texnoloji –iqtisadi, sosial –etik və bu kimi bir sıra digər amillərin təsiri altında təşəkkül tapan mühitin parametrlərinə təsiri, həmin mühitdə artan ziddiyyətləri əyaniləşdirir. Həmin ziddiyyətlər yenilikçilik və mühafizəkarlıq, yeniləşmələrin müxtəlif səviyyələri (təkmilləşdirmə, modernləşdirmə, köklü dəyişikliklər) arasında, habelə işçilərin maraqlarının toqquşmasında ifadə oluna bilər. Onu da qeyd edək ki, innovasiya proseslərində innovasiya təşkilatçısı və istifadəçisi arasında ziddiyyət daha

aşkar şəkildə özünü büruzə verir. Eyni zamanda innovativ yanaşmalar yenilik və köhnəlik, təkmilləşdirmə, modernləşdirmə və köklü dəyişikliklər, habelə işçilərin (innovasiyalara münasibətdə problemi formallaşdıran, yenilikçi, təşəbbüsçü, məhsul və proses innovasiyalarının işlənilməsində bilavasitə iştirak edən, təşkilatçı və ya istifadəçi kimi çıxış edən). maraqları arasında yaranan ziddiyyətlərin aradan qaldırılmasında həlledici rol oynayır.

Aqrar - sənaye sahələrində innovasiyalı inkişaf xüsusiyyətləri

Aqrar - sənaye sahələrinin inkişafının məqsəd və vəzifələri ilə birbaşa əlaqədar olan innovasiya fəaliyyəti, digər sahələrə münasibətdə ümumi cəhətlərlə yanaşı özünəməxsus xassələrə malikdir. Həmin xassələr sahənin təbiətlə birbaşa təması, istehsalın təbii-iqlim amillərindən güclü asılılığı, buraxılan məhsulun biokimyəvi tərkibi və s. ilə əlaqədardır. Odur ki, aqrar - sənaye sahələrində innovasiya fəaliyyəti anlayışını dəqiqləşdirilməsi cəhdləri başa düşüləndir. “Aqrar - sənaye istehsalında innovasiya fəaliyyəti elmi-tədqiqatların nəticələri və ya qabaqcıl istehsalat təcrübəsi əsasında, yeni və ya yaxşılaşdırılmış kənd təsərrüfatı məhsulunun, onun emalından əldə edilən yeni və ya yaxşılaşdırılmış məhsulun, onların istehsalının təkmilləşdirilmiş texnologiyalarının yaradılması və təşkili kimi başa düşülməlidir” (3,s.19).

Innovasiya fəaliyyətinin inkişafına xidmət edən innovasiya siyasəti, müasir dövrdə dövlətin aqrar siyasətinin tərkib hissəsidir. Innovasiya siyasəti aqrar-sənaye sahələrində innovasiya fəaliyyəti üçün bütün zəruri resursların (o cümlədən, əqli resursların) məcmusu kimi anlaşılan innovasiya potensialının fəallaşdırılmasına yönəldilir. Araşdırmalar göstərir ki, innovasiya potensialının reallaşmasında, get-gedə intensivləşən qloballaşma prosesləri mühüm rol oynayır. Qloballaşma prosesləri aqrar-sənaye sahələrində elmin, təhsilin və istehsalın vəhdətinə əsaslanan səmərəli innovasiya strukturu formalaşdıran əhəmiyyətli amil kimi, kənd təsərrüfatı və onunla birbaşa əlaqədar sahələrdə səmərəli innovasiyalı fəaliyyət üçün əlverişli mühit yaratmağa yönəlik pozitiv imkanlara malikdir. Bununla belə, kənd təsərrüfatının inkişafı səviyyələrindəki ölkələrarası ciddi fərqlər, qloballaşma proseslərinin pozitiv təsir imkanlarına fərqli yanaşmaları ortaya qoyur.

Aqrar-sənaye, xüsusilə aqrar-ərzaq innovasiyalarının kəmiyyət və keyfiyyət xarakteristikaları, qloballaşmanın neqativ təsirlərinə də məruz qalır. Həmin təsir, bir çox hallarda xarici ticarətin liberallaşdırılması çağırışları fonunda baş verir. Məlum olduğu kimi, hər bir dövlətin aqrar siyasətində və təbii ki, aqrar innovasiya siyasətində prioritetlərdən biri daxili bazarının münasib qiymətli və keyfiyyətli ərzaq məhsulları ilə təminatında yerli istehsalın rolunu artırmaqdır. “Dünya ərzaq bazarında transmilli şirkətlərin əsas oyunçulara çevrilməsi isə milli aqrar innovasiya siyasətinin reallaşması yolunda ciddi maneəyə çevrilmişdir. Odur ki, dövlətin aqrar siyasətində ətraf mühitin, biomüxtəlifliyin, milli mətbəx mədəniyyətinin və i.a. qorunması prioritet istiqamətlər olmalıdır”(4,s.41). Əks halda, aqrar-sənaye innovasiyaların milli ekobioloji potensialın və mədəni-tarixi dəyərlərin qorunmasına və iqlim dəyişmələrinin qarşısının alınmasına xidmət etməsi olduqca çətindir.

Innovasiya fəaliyyətinin sahə xüsusiyyətləri, aqrar-sənaye sahələrində çoxsaylı iqtisadi, sosial, texnoloji, bioloji və bu kimi bir sıra digər amillərin təsiri altında formalaşan mühitin özünəməxsusluğu ilə şərtlənir. Müxtəlif mənbələrdə həmin xüsusiyyətlərin fərqli şərtlərinə rast gəlinir. Zənnimizcə, aqrar-sənaye sahələrində innovasiya proseslərinin sahə xüsusiyyətlərinə, ilk növbədə aşağıdakılar aid edilməlidir:

- innovasiya prosesləri iştirakçıları arasında əlaqələrin zəifliyi, davamlı olmaması, məhsul (proses) innovasiyası təklif edənlər və onu istifadə edənlərin əlahiddə fəaliyyət göstərməsi;

-kənd təsərrüfatı istehsalçılarının forma müxtəlifliyinin geniş diapazonu. Haqqında danışılan müxtəliflik kənd təsərrüfatı istehsalçılarının innovasiya təklif edənlərlə əlaqələrində ciddi fərqləri şərtləndirir. Bu xüsusiyyət, təcrübədən görüldüyü kimi innovasiyaların yayılmasının aşağı tempi və əhatə dairəsinin məhdudluğunda, heç də az rol oynamır;

- elmi ideyaların və innovasiyaların yayılmasının birmənalı olaraq səmərəli hesab edilən təşkilati-iqtisadi mexanizminin yoxluğu və ya formalaşma mərhələsində olması;

- aqrar-sənaye sahələrində texnoloji innovasiya fəaliyyətinin ümumilikdə innovasiya proseslərindəki mövqeyinin sənayedən asılılığının güclənməsi. Bunun bir çox qeyri-sənaye sahələrinə xas olan cəhət olduğunu qeyd etməklə yanaşı, həmin asılılığın güclənməsi meylinin texnoloji inkişaf səviyyəsindən asılı olmayaraq bütün kənd təsərrüfatı qurumlarına aid olduğunu söyləməliyik. Eyni zamanda, kənd təsərrüfatında intensivləşmə səviyyəsinin yüksəlməsinin, burada innovasiyalı fəaliyyətin sənayedən asılılığının güclənməsi ilə müşayiət olunduğu vurğulanmalıdır. Həmin sinxronluğun, kifayət qədər davamlı olduğunu nəzərə alaraq, kənd təsərrüfatında innovasiyalı fəaliyyət, ekoloji reqlamentlərin ciddiləşməkdə davam etdiyi hazırki dövrdə belə, istisnasız olaraq, aqrar-sənaye sahələrindəki müvafiq fəaliyyətin üzvi tərkib hissəsi kimi nəzərdən keçirilməlidir.

Aqrar-sənaye sahələrində innovasiyaların yaranması və yayılması məsələlərini araşdırmaq və bu baxımdan qarşıda duran institusional vəzifələrin yerinə yetirilməsi imkanlarını dəyərləndirmək üçün innovasiya prosesləri modellərinin təkamülünə nəzər salmaq lazımdır. İlk növbədə, onu deyək ki, innovasiya prosesləri modelləri aşağıdakı xronoloji ardıcılıqla formalaşmışdır:“texnoloji təkan” modeli; “tələbin çağırışı” modeli;qarışıq (birgə) model;zəncirvari model;inteqrasiya olunmuş model;sistemli və şəbəkə modelləri.İlk iki model xətti, qalanları isə qeyri-xətti xarakterli modellərdir.

Institusional struktur dəyişmələri, kiçik istisnalarla kənd təsərrüfatı və onunla birbaşa əlaqədar sahələrin fəaliyyətin ahəngdarlığının həyati əhəmiyyəti nəzərə alınmaqla təcridən aparılır. Odur ki, aqrar-sənaye sahələrində mövcud innovasiya mühiti, innovasiya fəallığı və onun institusional təminatı vəziyyətini, habelə yaxın perspektivə onların inkişaf prioritetlərini nəzərə alaraq, ilkin yanaşmada innovasiya proseslərinin qarışıq qeyri-xətti modelinin, sonra isə həmin proseslərin zəncirvari qeyri-xətti modelinin elementlərindən istifadə etməklə işlək mexanizm yaratmaq, daha sonra isə təbii ki, sistemli və şəbəkə modellərinə keçmək məqsədəuyğundur.

Innovasiya proseslərinin qarışıq qeyri-xətti modeli, şəkildən görüldüyü kimi, elmi ideyaların generasiyasının formalaşan yeni tələbat və yeni yaradılan və ya transfer edilən texnologiyalar mühitində baş verməsini nəzərdə tutur. İdeyaların generasiyası, məlum olduğu kimi, elmi-tədqiqat təcrübə konstruktör işləmələrini yönləndirməklə, yeni məhsulun istehsalı, bazarının öyrənilməsi və satışı mərhələlərinə keçidlə başa çatır. Təcrübə göstərir ki, ilkin yanaşmada qeyd olunan ardıcılıq (bilik blokunun yeri dəqiqləşdirilməklə) innovasiya prosesindəki düz və əks əlaqələrinməqbul səmərəliliyinin təminatına imkan verir.

İdeyaların generasiyasının hazırda, kollektiv əsasda baş verdiyini nəzərə alaraq, ideyaların kollektiv generasiyasından danışmaq yerinə düşərdi. Elmi publisistikada “beyin hücumu” adını almış bu prosesin spontan xarakteri, adətən irəli sürülən ideyalar çoxluğundan sorğular əsasında seçilən mərkəzi məsələnin və başlanğıc ideyanın

seçimindəki təsadüfiliklə şərtlənir. Məsələ ondadır ki, ideyaların kollektiv generasiyası prosesində, ideyaların çoxalması təşviq edilir, tənqidə yol verilmir, nüfuzlu alimlərə və elmi mərkəzlərə istinad tövsiyə olunmur.

Süni intellektual sistemlərə analogi olaraq bilik bloku, innovasiya proseslərinin müasir modellərinin ayrılmaz komponentinə çevrilmişdir. Bilik bloku innovasiya proseslərinin zəncirvari qeyri-xətti modelində tədqiqatları və modelin digər komponentlərini birləşdirir. Buna baxmayaraq, istiqamətindən asılı olaraq biliklərin təqdimatında, nəzərəcarpacaq fərqlər müşahidə olunur.

Innovasiya prosesləri modellərində, bilik blokunun mövqeyi, vaxtilə bilik iqtisadiyyatının formalaşmasına əhəmiyyətli dərəcədə təsir etmişdir. Bir çox mənbələrdə, bu baxımdan, innovasiya proseslərinin zəncirvari qeyri-xətti modelinə diqqət verilir. Belə hesab edirlər ki, innovasiya proseslərinin zəncirvari qeyri-xətti modelində, bilik bloku tədqiqatları və modelin digər komponentlərini birləşdirməklə postsənaye iqtisadiyyatından bilik iqtisadiyyatına keçidin imkanlarını reallaşdırır. Potensial bazarın əsas xarakteristikalarının innovasiya proseslərinin modelləşdirilməsinə bilavasitə cəlb edilməsi də zəncirvari modelin əlamətdar xüsusiyyətlərindəndir.

Innovasiya proseslərinin yeni əsrin əvvəlində formalaşmış inteqrasiyalı, sistemli və şəbəkə modelləri, həmin proseslərin daha çevik və adaptiv olması tələblərinin reallaşdırılmasının nəticəsidir. Postsovet məkanı ölkələrində, xüsusi ilə aqrar-sənaye sahələrində innovasiya proseslərinin inteqrasiyalı, sistemli və şəbəkə modellərinin tətbiqi üçün, ilkin olaraq institusional və informasiya təminatı modernləşdirilməli, innovasiyaların investisiyalaşdırılması strategiyası yenidən işlənməlidir. Bu məqsədlə, ilk növbədə aşağıdakı tədbirlər görülməlidir:

- injiniring sisteminin fəaliyyəti qaydaya salınmalıdır. Arayış üçün bildirək ki, injiniring innovasiya proseslərinin inteqrasiyalı, sistemli və şəbəkə modellərində yeni məhsulun layihələndirilməsi, işlənilib hazırlanması və istehsalı mərhələlərini əlaqələndirir. Əqli fəaliyyət növlərinin məcmusu olub, mövcud maddi, əmək, texnoloji, maliyyə resurslarının birgə istifadəsinin, habelə təşkil və idarəetmə üsullarının tətbiqinin optimal variantını müəyyənləşdirməklə ən yüksək nəticələr əldə etmə fəaliyyəti kimi qəbul edilən injiniring elmi-texniki, istehsal və kommersiya xarakterli kompleks xidmətlərin göstərilməsini nəzərdə tutur.

- yeni məhsulun bazara çıxarılması mərhələsində funksional komandalarla görüşlərin şəbəkə rejimində reallaşması üçün zəruri innovasiya infrastrukturunun informasiya blokunun formalaşdırılması başa çatdırılmalıdır.

Aqrar - sənaye innovasiyaları: inteqrasiya və dayanıqlı inkişaf

Aqrar-sənaye innovasiyalarının mahiyyətinə aydınlıq gətirərkən, inteqrasiya amilinə xüsusi önəm verilir. Bu zaman, ilk növbədə innovasiya proseslərində kollektiv intellektual səylərin (o cümlədən, ideyaların kollektiv generasiyasının) inteqrasiya amili ilə bir müstəvidə qiymətləndirilməsi faktı önə çəkilir. Doğrudan da, aqrar-sənaye fəaliyyətin inteqrasiyası tərəf-müqabillərə məxsus digər resurslarla yanaşı, əqli resursların da müştərək istifadəsinə nəzərdə tutur. Digər tərəfdən, inteqrasiya amili inkişafda stereotiplərinin aradan qaldırılması prosesini sürətləndirməklə, kənd təsərrüfatında və digər əlaqədar sahələrdə innovasiyaya açıqlıq dərəcəsini yüksəltmək imkanına malikdir. Bu imkanların gerçəkləşdirilməsi isə, aqrar-sənaye fəaliyyəti subyektlərinin inteqrasiya əlaqələrinin səmərəliliyində innovasiya fəallığının oynadığı roldan asılıdır. Nəhayət, davamlı sahələrarası əlaqələr innovasiya fəallığının mühüm şərti kimi, əhəmiyyətli dərəcədə elmlə istehsalın inteqrasiyası proseslərinin səmərəliliyinə təsir edir.

Klasterial inkişaf xətti, mahiyyəti etibarlı ilə aqrar-sənaye sahələrində innovasiya proseslərinin sürətlənməsinə xidmət edir. Belə ki, əksər hallarda, aqrar-sənaye klasterləri sahəyə investisiya cəlb etmək üçün yaradılır. Bu məqsədlə elmi məqsədəuyğunluq və kommersiya baxımından əlverişlilik meyarları bir araya gətirilərək yaxın perspektivdə icra ediləcək innovasiyalı tədbirlər kompleksi işlənilir. O cümlədən, resurs və enerjiqoruyucu, habelə ekoloji təmiz texnologiyalara keçidin elmi təminatı gücləndirilir, innovasiyalı-intensiv inkişaf imkanlarının reallaşdırılması imkanları qiymətləndirilir.

Qabaqcıl xarici təcrübənin təhlili göstərir ki, müəyyən ərazidə kənd təsərrüfatı istehsalçıların, aqrar emal və xidmət müəssisələrinin, elm və təhsil mərkəzlərinin, infrastruktur şəbəkəsinin və i.a. cəmləşərək klaster əmələ gətirməsi və bura daxil olan qurumların qarşılıqlı rəqabəti istisna etməyən birgə fəaliyyətinin idarə edilməsi üzrə klaster təşəbbüslərində innovasiyaların aparıcı rolu təmin edilməlidir. Aqrar sahədə klaster təşəbbüslərinin başlanğıc ideyasının əsasında, bir çox hallarda konkret ərazidə tarixən təbii (təbii –iqlim) və rəqabət üstünlüklərinə malik məhsulların istehsalından son istehlakçıya doğru yeridilişi prosesinin optimallaşdırılması durur.

Nəzərə almaq lazımdır ki, klasterə yaxın ərazilərdə tarixən keyfiyyəti ilə tanınmış (məsələn Quba alması, Göyçay narı və i.a.), başqa sözlə, ilk dövrlərdə reklama az ehtiyacı olan bu və ya digər məhsulun bazara çıxarılmasında ənənəvi yanaşmalar, təcrübədə dəfələrlə rast gəlinəni kimi özünü doğrultmaya bilər. İnnovasiyalı fəaliyyətə, bu halda da prioritetlik verilməli, klasterin maksimal coğrafi yaxınlıq, texnoloji və xammal bazasının birgəliyi kimi səciyyəvi üstünlükləri, məhz innovativ əsasda gerçəkləşdirilməlidir. Bir sözlə, innovasiyalı fəaliyyət klasterial inkişafın ayrılmaz komponenti olub, onun fəaliyyət göstərdiyi orta potensiallı regionların iqtisadiyyatının rəqabət qabiliyyətinin yüksəldilməsinə yönəldilir. Regional (ərazi) prinsipi üzrə qurulan, yəni konkret ərazidə fəaliyyət istiqaməti, xammal bazası və texnologiya baxımından bir-birinə yaxın olan müəssisələr qrupu, əksər hallarda elmi təsisatların ətrafında birləşərək klaster əmələ gətirir. Belə olan təqdirdə, aqrar-sənaye klasterlərinin maliyyə mexanizmində sahə elminin maliyyələşdirilməsinin innovativ üsulları, habelə proqram-məqsədli, baza və müsabiqəli maliyyələşmənin optimal nisbətində əldə edilməsinə yönəlmiş yanaşmalar və i.a. əhəmiyyətli yer tutur. Odur ki, aqrar - sənaye klasterlərinin fəaliyyətinin maliyyə təminatında, o cümlədən müvafiq investisiya layihələrinin maliyyələşdirilməsi və kreditləşdirilməsində innovasiya elementlərinə üstünlük verilməlidir.

Kənd ərazilərinin dayanıqlı inkişafı, XXI əsrdə bəşəriyyətin qarşısında duran global problemlərin – o cümlədən, ərzaq probleminin həlli və ekoloji böhranın aradan qaldırılması istiqamətində innovasiyalı fəaliyyətin magistral istiqamətidir. Dayanıqlı inkişaf konsepsiyasına uyğun olaraq, kənd ərazilərinin dayanıqlı inkişafının strateji istiqamətlərinə aşağıdakılar aid edilməlidir:- kənd yerlərində rahat yaşayış şəraitinin yaradılması və kənd həyat tərzinə münasibətin yaxşılaşdırılması; infrastruktur şəbəkəsini daha da inkişaf etdirməklə, bu ərazilərin investisiya cəlediciliyinin yüksəldilməsi; kənd əhalisinin mühüm ictimai layihələrə cəlb edilməsi, kənddə yüksək texnologiyalara əsaslanan iş yerlərinin yaradılması və i.a. Sadalanan strateji istiqamətlərdə uğur qazanmaq üçün:- ərzaq təhlükəsizliyinin aparıcı amili kimi ekoloji təmiz kənd təsərrüfatına keçidin iqtisadi, təşkilati, etik əsasları işlənilir hazırlanmalı, yaşıl iqtisadiyyatın təməl prinsipləri önə çəkilməli, kənd təsərrüfatında innovasiyalı-intensiv inkişafın sosial-ekoloji meyarlarına əsaslanan əlverişli fəaliyyət mühiti yaradılmalı, antropogen təsirlərin idarə edilməsi innovasiyaları mənimsənilməli, ətraf mühitin innovasiyalı mühafizəsi

fəaliyyəti stimullaşdırılmalı, çoxfunksiyalı kənd təsərrüfatının təşəkkülünün innovasiyalı mühiti formalaşdırılmalıdır.

NƏTİCƏ

Aqrar-sənaye sahələrində innovasiya proseslərinin xüsusiyyətlərinə, ilk növbədə - innovasiya prosesləri iştirakçıları arasında əlaqələrin zəifliyi, davamlı olmaması, innovasiya təklif edənlərlə kənd təsərrüfatı istehsalçılarının əlaqələrində, sonuncuların forma müxtəlifliyinin ciddi fərqlər yaratması, innovasiyaların yaranması və yayılmasının birmənalı qəbul edilən təşkilati-iqtisadi mexanizminin yoxluğu, texnoloji innovasiya fəaliyyətinin sənayedən asılılığının güclənməsi aid edilməlidir. İnnovasiya proseslərinin qeyri-xətti modellərində tədqiqatları və digər komponentləribirləşdirən biliklərin təqdimatındakı fərqlər azaldılmalıdır. Həmin proseslərinin inteqrasiyalı, sistemli və şəbəkə modellərinin tətbiqi üçün, institusional və informasiya təminatı modernləşdirilməli, innovasiyaların investisiyalaşdırılması strategiyası yenidən işlənəlidir.

ƏDƏBİYYAT

1. Шумпетер И.А. Теория экономического развития. Москва, Прогресс, 1982, 395 с.
2. Хайек Ф.Смысл конкуренции// Индивидуализм и экономический порядок. Москва, 2000, 510 с.
3. Инновационная деятельность в аграрном секторе экономики России. Под ред. И.Г. Ушачева и др. Москва, «КолосС»,2007, 636с..
4. Полухин А. А., Крутиков А. Ю. Инновации в агропромышленном комплексе России./ Аграрная Россия. 2013, № 6, с.40-42.

SCIENTIFICALLY-METHODOLOGICAL QUESTIONS OF INNOVATIVE DEVELOPMENT OF AGROINDUSTRIAL INDUSTRIES

**Alieva M.R.
SUMMARY**

Essence of innovative processes is exposed in the article, some concepts are specified. The features of innovative development are eduved in agroindustrial industries. Characterized place and role of integration processes in agroindustrial innovations. Priority directions of innovative activity are certain on steady development of rural territories.

**НАУЧНО-МЕТОДОЛОГИЧЕСКИЕ ВОПРОСЫ
ИННОВАЦИОННОГО РАЗВИТИЯ АГРОПРОМЫШЛЕННЫХ
ОТРАСЛЕЙ**

**Алиева М.Р.
РЕЗЮМЕ**

В статье раскрыта сущность инновационных процессов, уточнены некоторые понятия. Выявлены особенности инновационного развития в агропромышленных отраслях. Характеризована место и роль интеграционных процессов в агропромышленных инноваций. Определены приоритетные направления инновационной деятельности по устойчивому развитию сельских территорий.

2016 - № 45

MƏTNİN KOHEZİYASI

N.R.İsgəndərova

Azərbaycan Texniki Universiteti

Bakı, H.Cavid pr. 25

e-mail: isgandarova12@mail.ru

Açar sözlər: mətn, koheziya, koherentlik, tekstura, təkrar, səthi əlaqə, dərinlik əlaqəsi

Key words: text, cohesion, coherence, texture, repetition, superficial communication, deep communication

Ключевые слова: текст, когезия, когеренция, текстура, повтор, поверхностная связь, глубинная связь

Mətn bütöv linqvistik obyekt olub «müxtəlif leksik, məntiqi və qrammatik əlaqələrlə birləşmiş, müəyyən şəkildə təşkil olunmuş və istiqamətlənmiş informasiyanı ötürməyə xidmət göstərən cümlələrin düzülmüş çoxluğuudur. Mətn struktur-semantik vəhdətdə mövcud olan mürəkkəb təməldir»(1, 11). Göründüyü kimi, mətni adi cümlələr və ya sözlər toplusundan fərqləndirən əsas cəhət təşkil olunmuş və istiqamətlənmiş informasiya daşmasıdır. Digər vacib xüsusiyyət struktur-semantik vəhdətdir ki, bu da mətnin tamlıq və bitkinliyini əmələ gətirir. Tamlıq və bitkinlik mətnin əsas göstəricilərindəndir. Mətnin tamlığının mühüm şərti onun vahidlərinin bir-biri ilə əlaqələnməsidir. Mətn daxili əlaqələr sistemi koheziyadır. Koheziyaya bu münasibət M.Hallidey və O.R.Hasanın tədqiqatlarında ifadəsini tapmışdır. Koheziya mətnin cümlədən kiçik olmayan ünsürlərinin məzmun və formaya görə bağlılığı kimi təyin edilmişdir. Tədqiqatçılar mətn ünsürlərinin əlaqələrində dərinlik və səthi planları, onların həddlərini ayırmağa çalışırlar. Ə.Abdullayev bu məsələyə münasibət bildirərkən yazmışdır: «... bir tərəfdən, konseptlər arşındakı əlaqələrdən, yəni mətnin dərinlik əlaqələrindən, yaxud koherentlikdən, digər tərəfdən isə mətnin səthi strukturu elementləri olan dil vahidləri arasındakı əlaqələrdən, yəni koheziyadan danışmaq lazım gəlir. Bununla yanaşı, mətnin bütövlüyünü səthi əlaqələr deyil, məhz dərinlik əlaqələri təmin edir» (2, 203).

Mətn dilçiliyində V.Dressler və R.Boqrand əlaqə ilə əlaqədar tekstura anlayışını daxil etmişlər. Ə.Abdullayev bu termindən istifadə etmək əvəzinə, «struktur» terminini işlətməyi daha məqsədəuyğun saymışdır (2, 203). Tekstura modelini müəyyənləşdirmə bir qədər çətinidir. Mətn strukturu, tekstuallıq modeli törədici, universallıq, kontekstuallıq, prosesuallıq, intensionallıq, dioloqluq anlayışlarını əhatə edir. Törədici kommunikativ-praqmatik effektiv nitq məlumatını qeyri-məhdud miqdarda ifadə etmək imkanını nəzərdə tutur. Universallıq mətnin törəməsi üçün universal koqnitiv-semantik üst (səth) strukturda dil vahidlərinin birləşməsinə konkret dil sistemindən irəli gələn nadir məhdudiyyətlərin təsirini zərərsizləşdirir. Kontekstuallıq mətnin sosial-dil strukturundakı fəaliyyətini əhatə edir. Prosesuallıq məntörədici başqa bir imkan göstərir. Burada mətnin mürəkkəb işarə olaraq yaranma prosesi əsasdır. Mətnin situasiya ilə şərtlənmiş fəaliyyət nəticəsi olması intensionallıq anlayışı ilə adlandırılır. Dialoqun bütün kommunikativ proseslərin, onların yazılı və ya şifahi formada qeydə alınmasından asılı olmayaraq dialoji səciyyə daşmasını özündə birləşdirir. Dialoqluq adresat amilinin hansı xüsusiyyətlərlə aktuallaşmasını da müəyyənləşdirir.

Tekstuallıq prototip mövqeyindən də təyin oluna bilər. Tekstuallığın prototip səciyyəsi kateqoriyanın bir sıra mətnyaradıcı əlamətlərini birləşdirməsini ifadə edir. Əlamətlər qradual xarakterli olur və müxtəlif mətn növlərində fərqli səviyyədə aşkara çıxır. Bununla yanaşı, bütün əlamətlər hər cür mətnə ifadəsini tapmalıdır. Çünki

tekstuallıq kateqoriyası konkret kommunikativ nitq məhsulunun mətn statusunu təsdiq və ya inkar edə bilmir.

Mətn kateqoriyaları arasında koheziya və koherentlik bir-biri ilə daha sıx əlaqəlidir. Mətnə aid araşdırmaları nəzərdən keçirdikdə aydın olur ki, tədqiqatçıların (Q.V.Kolşanski, S.I.Qindin, M.I.Otkupşikova, Y.S.Sorokin, O.I.Moskalskaya, V.V.Krasnix, V.I.Dressler, R.Boqrand və başqaları) əksəriyyəti əlaqəliliyi mətnin əsas əlaməti hesab edirlər. Təbii ki, hər bir mətnin məzmunu ardıcıl sıralanmış qarşılıqlı əlaqəli cümlələrlə açılındır və bu halda cümlələr arasındakı əlaqə vacib şərtidir.

Mətn dilçiliyində koheziya terminini I.R.Qalperin, M.Halliday, H.Rugaiya və digərləri daha çox istifadə edirlər. S.I.Moskalskaya, G.Michel «koherentlik» termininə üstünlük verirlər. B.Sandig və H.Eroms tədqiqatlarında hər iki terminə yer verirlər.

M.Halliday və R.Hasan koheziyanı bütün mətnlər üçün ümumi olan əhəmiyyətli münasibətlər toplusu hesab edirlər. Koheziya mətni qeyri-məndən ayırır, onu təyin etmir, müəyyənləşdirmir. Mətnin nə barədə məlumat verməsini göstərmir. Koheziya mətnin semantik tam olaraq təşkilini aşkara çıxarır. Koheziyanın substitusiya və ellipsis, referensiya üsulları ilə reallaşması qeyd olunur. M.Halliday koheziyanı sadə cümlənin komponentləri arasındakı əlaqələrə qarşı qoymuşdur.

Koherentlik dar və geniş mənə daşıyır. Geniş mənada koherentlik cümlələrin mətnyaratma əlaqələridir. Bura bütün semantik və qrammatik əlaqə növləri daxil olur. Mətnin koherent vasitələri, hər şeydən əvvəl, semantik quruluşlardır. Məsələn, kauzal və temporal konneksiyalardır. Dar mənada koherentlik mətdaxili qrammatik əlaqələrlə - Koheziya ilə hədudlanır və koheziyanın əsasında duran, mətnin semantik-məzmun əlaqələrini, onun məzmun-semantik və ya koqnitiv strukturunu əks etdirir.

Mətnin əlaqəlilik kateqoriyası anlayışı həm koheziyanı, həm də koherentliyi özündə birləşdirir. Koheziya daxili, koherentlik isə xarici əlaqəni ifadə edir. Onları, yəni «koheziya» ilə «koherentliyi» fərqləndirmənin əsasında mətnin səth və dərinlik quruluşlarına ayrılqda götürülməsi durur.

Mətnin ayrılıqda götürülmüş hər bir vahidi, hətta söz də informasiya daşıyır. Sözlərin birləşmələri informasiyanın həcmi artırır. İnformasiya həcmi necə artması da fərqli xüsusiyyətlərə malikdir. Sözlərin bir-biri ilə distribusiyası, onların düzülüş ardıcılığı ötürülən informasiyanın həm formalaşmasına, həm də tamlaşmasına təsir göstərir.

Mətnin əsas vahidi mürəkkəb sintaktik bütövdür. Sözlər və cümlələr mürəkkəb sintaktik bütövün tərkibinə daxil olur. Sözlərin düzülüş ardıcılığı, söz birləşmələri və nəhayət cümlə informasiyanın azdan çox doğru genişlənməsini təmin edir. Cümlə nisbi bitmiş fikrin ifadəçisinə çevrilir. Əgər sözlər və ya söz birləşmələri cümlə daxilində sıralanırsa, cümlələr mürəkkəb sintaktik bütöv daxilində və ya mətnin ilkin vahidi tərkibində sıralanır. Cümlə sintaqmalara parçalana bilir. Sintaqmalar müəyyən informasiya tamları şəklində olur.

Mətni «toxunan parça» adlandırılır. Bu fikrə görə, mətnyaradıcı iki kateqoriya aşkar ifadəsini tapan hiperkateqoriyalardır. Bunlardan birincisi mövzudur (mətn nədən danışır?), ikincisi isə rematik axındır. Bu halda mətnin əsas məzmun bağları, nöqtələri nəzərə alınır. Həmin nöqtələr mətnin dinamikasını təmin edir. Eyni zamanda, mətnin yaradılmasında müəllifin aşkar və qeyri-aşkar iştirakı özünü göstərir. Müəllif intensiya və mənə əlaqləri, nəqletmə xüsusiyyətləri aşkarlanır. Müəllif mətni danışan və ya nəqledəndir. Adresat üçün nəzərdə tutulmuş mətni danışan müəlliflədir və onu əsəri yazan müəlliflə eyniləşdirmək olmaz. Bu cəhət də mətn dilçiliyində iki anlayışın bir terminlə adlandırılması ziddiyyətini yaradır.

Mövzu əsası ilə informasiya axını əlaqəlilik (koheziya) kateqoriyasının bütün paradigmalarını əhatə edir. Bura qrammatik -əvəzlilər, bağlayıcılar, anafora, katafora,

epifora; semantik-süjet xətti, mövzu və üslubi əlaqələndirmə, remanın inkişafı, intertekstual əlaqələr və s. aiddir. Mətnin modusuna uyğun gələn müəllif başlanğıcı, sahə (sahə subkateqoriyası) müxtəlif səviyyə vahidlərini əhatə edir. Qiymətləndirmə, temporallıq-lokallıq-şəxs (aktuallaşma), imperativlik, sosial-modus, müəllifləşdirmə və doğruluğun ifadə üsulları vardır.

Mətnin bağlılıq probleminə, ilk növbədə, diqqəti cəlb edən mətnin düzgün və qeyri-düzgün qurulması və nəqletmə (narrativ) qrammatikası prinsipləridir. Bura müxtəlif predmet tamamlanması ilə fərqlənilən tipoloji süjetlər də daxildir. Mətnin tamamlanması məcburi deyil, fakültativdir. Mətnin bağlılıq və tamlıq kateqoriyası əsasında təhlili, onun dinamikasını, çətin aşkarlanan «müəllif obrazı»nı aşkara çıxara bilmir.

Bədii mətnin tədqiqi xüsusi əhəmiyyət daşıyır. Bədii mətnin müəllifi zaman, məkan, obyekt, subyekt, ünvanlılıq və s. məsələlərini həm implisit, həm də eksplisit vermək imkanına malikdir. O, bəzən aşkar görünəni dərinədə gizlədir, qeyri-aşkar olanı qəfil üzə çıxarır. Subyekt və obyektə müxtəlif baxış bucaqlarından yanaşır. Bədii əsərin semantikasının eksplikasiyası daha çətin və aktualdır. Bədii mətnin təhlili mətn haqqında biliklərin genişlənməsində həlledici rol oynayır.

Mətn dilçiliyinin funksional qrammatika sistemindəki əsas məsələləri sırasında aşağıdakılar nəzərə alınır: 1)semantikanın stratifikasiyası; mətnin məzmun planı ilə mətnin mahiyyəti arasındakı münasibət; 2)sistemin və mühitin qarşılıqlı təsiri; 3)sözforma, ifadə və tam mətn səviyyəsində funksiyalar; 4)dil və nitq faktlarının invariant və prototip əsasında təhlili.

Mətn ən yüksək tərtibli qrammatik vahid, ciddi linqvistik obyektədir. Mətn ona aid olan işarələr əsasında yaranmış kateqorial paradigmalara malikdir. Bu paradigmalar insan ünsiyyətinin vasitələri kimi çıxış edir. Mətn üç dayaq üzərində qurulur. Onun məzmun, konstruktiv və ifadə tərəfləri vardır. Müəllifin məqsədi rəşional və emosional, şüurlu və şüursuz informasiyaları qarışdırmaq və sonda hər cür ünsiyyətin məqsədi olan mətni yaratmaqdır.

Praktik mətn quruculuğunun əsası eksplisitləşdirilmiş tema-remə dinamikasıdır. Mətnin yaradılmasının görünən, çox zaman isə implisit olan vasitəsi müəllif başlanğıcıdır. Linqvistik səviyyədə bu diktumdan daha çox modus səciyyəsi daşıyır.

Cümlələrin sıralanması tema-remə keçidləri və ya tema-remə düzülüşündən asılı olur. Tema və remalar bir-birini izləyir və müəyyən məzmun planının aktuallaşmasına zəmin yaradır.

«Müharibə başlanandan sonra, bütün kənddə olduğu kimi İsfəndiyar kişinin evində də həyat tərzi dəyişmişdi.

Müharibədən əvvəl burda təkə kiçik gəlin səhərlər lap tezdən oyanırdıojinəyi sağar, qapı-bacanı çalğılayar, ocaq qalayıb çay-çörək hazırlayardı. Bütün ailə doyunca yatıb, gün doğandan sonra qalxardı. İndi isə hələ hava qaranlıqlı ikən İsfəndiyar kişi başını yastıqdan qaldırıb bir-iki kərə «öhö, öhö!» eləyir və bununla gəlinləri də, körpə nəvələri də dərhal yorğanın altında tərpanışməyə başlayırdılar. Çöllərdən şəh çəkilməmiş, gəlinlərin ikisi də manqabaşçuları Manqa Bənövşənin kənddən çıxıb cırıldaya-cırıldaya uzaqlaşan arabasının dalınca səhəyə tələsirdilər. İsfəndiyar kişi isə nəvələrini yanına alıb, «köhnə dudman» adlandırdığı dəmirçixanasının qapısını açmağa gedirdi» (3, 7).

Verilmiş mətn fraqmentində kohezianı yaradan vasitələri təyini etməyə çalışaq. Birinci abzas bir mürəkkəb cümlədən ibarətdir və bu cümlə mətn səviyyəsində mürəkkəb sintaktik bütöv funksiyasını yerinə yetirir. Çünki abzas konkret tamlanmış informasiyanı ötürür, Müəllif üç fərqli istiqamət üzrə məzmun planı yaradır. Birinci istiqamət «Müharibə başlanandan sonra» ifadəsidir. Bu ifadənin zaman xətti vardır və bu xətdə müharibə artıq başlanmışdır. İkinci informasiya istiqaməti məkanla bağlıdır (kənddə),

üçüncü istiqamət üzrə informasiya da məkanla bağlıdır və bu məkan kəndin daxillində lokallaşır (İsfəndiyar kişinin evində). Nəhayət bu mətn parçasında əsas məzmunu doğru istiqamətlənmiş məzmun seqmenti vardır (həyat tərzinin dəyişməsi). Cümlənin «İsfəndiyar kişinin evində də həyat təzi dəyişmişdi» şəklində bitməsi həmin remanı - İsfəndiyar kişinin evindəki həyat təzi remasının temaya çevrilməsini şərtləndirir. Müəllif sonrakı cümləni həmin rema üzərində qurur. Lakin bu zaman oxucunu müqayisə üçün keçmişə aparır və müharibədən əvvəl bu həyatda, bu evdə baş verən adi məişət prosesualığının izahını verir. Mətnin abzası bölgüsü də bununla bağlıdır. Müəllif mətn vahidlərinin zəncirvari əlaqəsini təmin etsə də, zaman dəyişməsinə görə sanki birinci abzasda verdiyi məlumatla əlaqəsini kəsir. Əslində isə bu əlaqələr kəsilmir. Birinci abzas və ikinci abzasın inisial cümləsi, ilk növbədə, leksik təkrarın köməyi əlaqələndirir, həmin təkrar «müharibə» sözüdür. İkinci əlaqələndirmə vasitəsi kimi «burda» sözündən istifadə olunmuşdur. Bu söz birinci abzasdakı «İsfəndiyar kişinin evi» birləşməsinə əvəz edir.

İkinci abzasına birinci cümləsinin reması kiçik gəlinin tez oyanması faktı mətnə daxil edilməmiş, lakin cümlənin predikatlarının köməyi ilə aşkarlanan «o» əvəzliyi ilə növbəti cümləni birinci ilə əlaqələndirir. O - kiçik gəlin. Abzasın sonrakı cümləsi də «kiçik gəlin» subyektini ilə əlaqə zəminində temanın inkişafına səbəb olur. Kiçik gəlin erkən durur, «bütün ailə doyunca yatıb, gün doğandan sonra qalxardı. Bundan sonrakı cümlədə zaman konnektoru aktivləşdirilir (indi isə) yəni müharibədən əvvəl belə idi indi isə vəziyyət dəyişmişdir. Abzasın sonrakı cümlələrində müəllif ümumi prosesdə iştirak edənlərin hər biri ilə bağlı fəaliyyət barədə məlumat verir. Nümunəni tamamladığımız hissədə isə İsfəndiyar kişi dəmirçixananın qapısını açmağa gedir. Mətn fraqmentində birinci abzasla ikinci abzasda təkrarlanan ikinci vahid «İsfəndiyar kişi» birləşməsidir. Burada distant təkrardan istifadə olunmuşdur. Beləliklə, iki abzas arasında koheziyanı yaradan əsas vasitələr leksik təkrarlar və əvəzlilərdir. Digər əlaqə vasitələri daha yüksək tərtibə aiddir. Bu mövzu, süjet və kompozisiya ilə bağlı vasitələrdir. Müharibə konsept səviyyəsində götürüldükdə dərinlik əlaqəsinin bir xətti müəyyənləşir. İkinci xətt olan «həyat tərzinin dəyişməsi» ilə bağlı informasiya genişləndirilsə də, tam həllini tapmadığından irəliyə doğru koheziya qalır. Yəni müharibənin başlanması ilə həyat tərzində dəyişmə yalnız ailənin bütün üzvlərinin erkən qalxması ilə tamamlana bilmir. Bu bədii əsər üçün böyük əhəmiyyət daşıya biləcək informasiya funksiyasını yerinə yetirə bilmir. Başqa bir natamamlıq özünü iki gəlinin manqabaşçısının dalınca düşüb işə getməsidir. Oxucuda müharibədən əvvəl belə olmadığı təsəvvürü yaranır. Çünki müharibədən əvvəl bütün ailə yatıb yuxusunu alırdı. Bu evdə erkən durub işə gedənlər də yoxdur.

İki abzasda İsfəndiyar kişi, gəlinlər və ikinci abzasın nümunə kimi verilməmiş hissəsində İsfəndiyarın adları çəkilən oğulları vardır. Hələlik müəllif ümumi mənzərəni təsvir edir, əsərə bir-birinin ardınca yeni obrazlar daxil edir. Mövzu budaqlanmağa başlayır. Budaqlanma artdıqca koheziya yaradan vasitələrin sayı da artır. Yenə də əsas vasitə rolunu leksik təkrarlar oynayır.

Mətn üçün yalnız vahidlər arasındakı əlaqə kifayət deyil, mətnin digər ünsürləri arasındakı əlaqə də zəruri amildir. Koherentliyi koheziya ilə eyniləşdirmək olmaz. Koherentlik mətnin xüsusiyyətidir, koheziya isə mətnin cümlədən kiçik olmayan vahidinə xas xüsusiyyətdir. Koherentlik mətnin leksik-semantik, qrammatik (hər şeydən əvvəl sintaktik) və üslubi aidliyi, eləcə də onu təşkil edən cümlələrin qarşılıqlı asılılığından ibarət tamlığı kimi başa düşülür. Koherentlik koheziyanın leksik-semantik, sintaktik və üslubi növlərinin qarşılıqlı təsirinin nəticəsidir (4, 50).

Ayrılıqda götürülmüş bir cümlə mətnidir. Eyni zamanda cümlə mətnin ən kiçik vahididir. Belə olan təqdirdə mətnin ünsürləri arasında əlaqə bir cümlə daxilində də

özünü göstərməlidir. Yəni koheziya mətnin elementləri arasında meydana çıxırsa, deməli o cümlənin elementləri arasında da olmalıdır.

Mətn koheziyasının növləri çoxdur. İ.R.Qalperin koheziyanın qrammatik, məntiqi, assosiativ, obrazlı, kompozisiya-struktur, üslubi növlərini göstərir(5, 64). A.N. Morxovski və T.M.Nikolayeva əlavə olaraq formal və semantik növləri də qeyd edirlər (7; 8).

Müxtəlif təkrarlar koheziyanın əsas növlərindən biri kimi qeyd olunmaqla yanaşı, koheziyanın tema və rema komponentlərinin qarşılıqlı təsirinə əsaslandığı da göstərilir. Koheziyanın növlərinə sintaktik (sintaktik təkrarlar, sual cümlələri, anafora və katafora), leksik təkrarlar, dayaq sözlər, müəllifin kommunikativ intensiyasının varlığını nəzərdə tutan semantik, yaxud məzmun, tematik və mətnin kompozisiya-janr vəhdəti, üslubi vasitələrin mətn vahidi və bütün mətn çərçivəsində istifadəsi aid olunur.

Koheziya növləri haqqında fikirlərə istinadla demək olar ki, koheziya növlərinin təsnifatı məsələsi həllini tapmamışdır. Olduqca mübahisəli olan bu məsələyə ayrıca tədqiqat obyektini kimi baxmaq mümkündür.

Əlaqəlilik də məntiqi kateqoriyadır. Qrammatik səviyyədə mətdaxili bağlayanlar, bağlayıcılar, anafora: məzmun planında mətdaxili əlaqələr, konnotasiya, tema-rema inkişafı, bədii mətnin süjeti, bədii olmayan mətnlərdə funksional məzmun birləşdiriciləri, mətdaxili üslubun eyniliyi, üslubi üsulların təkrarı, kulturoloji tezaurus kateqoriyası, presuppozisiya, adresantın və adresatın fon bilikləri, «özünkü-yad» dixotomiyası, başqa sözlə desək, milli-lokal və digər ənənələr də burada yer alır. Ümumelmi kontinum (birləşən, əlaqələnən sıralar) kateqoriya, birbaşa və əks perspektivlər (prospeksiya və retrospeksiya), estetik kateqoriyalar olan ekspressivlik və impressivlik; mütənasiblik (harmoniklik, keyfiyyət), artırma-gücləndirmə-təzad; minimallıq-monumentallıq və s. Etik kateqoriyalardan sakrallıq, alilik-alçaqlıq, xeyir-şər, rifah, psixoloji (antropoloji) kateqoriyalar: marağ-biganəlik, müəllifin və ya adresantın səlahiyyətliliyi və qeyri-səlahiyyətliliyi, semantik kateqoriyalar-çoxişarəlilik (şəkilli mətn), tarixi-mədəni kateqoriya-dövrün dünyagörüşü və s. kimi ekstralinqvistik mahiyyətli kateqoriyalar mətnin düzgün şərh üçün kifayət qədər müxtəlif xarakterli məlumatlar verir.

Q.Kazımov paralelizmi sintaktik bütövlərin tərkibində cümlələrin məntiqi-semantik əlaqə üsullarından biri kimi izah edir. Zəncirvari və paralel əlaqələrdən bəhs edən müəllif yazır: «Zəncirvari əlaqədə cümlələr mətdən daha çox asılı olur. Paralel əlaqəli mətnlərdə komponentlərin müstəqilliyi daha çox olur. Bu cür cümlələrdə daha çox eynizamanlılıq, eyni yöndən səciyyələndirmə, qarşılaşdırma, müqayisə, tutuşdurma mənaları, eyni səviyyədə modallıq müşahidə edilir. Zəncirvari əlaqədə, demək olar ki, hər bir yeni cümlədə bir subyekt digərini çəkib gətirdiyi halda, paralel əlaqədə bir subyekt təfərrüatına qədər çözlənir. Zəncirvari əlaqədə subyekt üst-üstə qalanırsa, paralel əlaqədə bir subyekt xırdalanıb yan-yana düzülür»(8, 453).

Paralel əlaqədə subyekt haqqında informasiya genişləndirilmir, subyekt eyni istiqamətdən izah olunur. Subyektini yaxud obyektini eyni xassə baxımından açmaq barədə K.Abdullayev yazır: «Subyektin məzmunu hər hansı bir hökmdə tam şəkildə əhatə oluna bilməz, hökmün əsl subyektini həmişə müəyyən mənada qeyri-müəyyən olmalıdır, o həmişə müxtəlif istiqamətlərdən səciyyələndirilməlidir. Bir hökm daxilində subyektini səciyyələndirmək qeyri-mümkündür. Onun səciyyəsi hökmdə deyil, hökmlərdə tam şəkildə özünü göstərə bilər. Bu deyilənlərə onu da əlavə etmək mümkündür ki, doğrudan da subyektin müxtəlif istiqamətlərdən səciyyələndirilməsi məhz paralel komponentlər tərəfindən daha effektiv şəkildə həyata keçirilir» (9, 257-258).

Koheziyada mətnin üst strukturundakı formal əlaqələr yer alır və onlar mətnin koherentliyinin xarici ifadəsi kimi özünü göstərir. Koherentlik mətnin dərinlik quruluşunun məntiqi -məna əlaqələrini özündə birləşdirir.

ƏDƏBİYYAT

1. Тураева З.Я. Лингвистика текста. Москва, Просвещение, 1986
2. Abdullayev Ə. Aktual üzvlənmə, mətn və diskurs. Bakı, "Zərdabi LTD", 2011, 272 s.
3. Hüseynov İ. Seçilmiş əsərləri. II c. Bakı, Azərneşr, 1988, 368 s.
4. Аспекты общей и частной лингвистической теории текста. Москва, Наука, 1982
5. Гальперин И.Р. Текст как объект лингвистического исследования. Москва, Наука, 1981
6. Мороховский А.Н. и др. Стилистика английского языка. Киев: Вища школа, 1984
7. Николаева Т.М. Лингвистика текста. Современное состояние и перспективы//Новое в зарубежной лингвистике. Вып.8. Москва, Прогресс, 1978.
8. Kazımov Q. Ş. Müasir Azərbaycan dili. Sintaksis. Bakı, "Ünsiyyət, 2000, 496 s.
9. Abdullayev K. Azərbaycan dili sintaksisinin nəzəri məsələləri. Bakı, Maarif, 1998, 281 s.

КОГЕЗИЯ ТЕКСТА

Н.Р.Искендерова
РЕЗЮМЕ

В тексте когезия определяется как одна из важных понятий в лингвистике текста, рассматриваются вопросы о ее связности с законченностью текста. Анализируются различные виды когезии, выражается к ним отношение. В исследовании предпринимаются попытки определения схожих и отличительных особенностей когезии и когеренции в сочетании текстовых единиц. Анализ показывает, что в тексте занимает место поверхностные и глубинные связи. Определение поверхностных связей относительно простое, но назначение глубинных связей сложно с точки зрения ряд экстралингвистических факторов. В статье также рассматриваются особенности создания текста различных повторных видов.

COHESION OF THE TEXT

N.R.Iskenderova
SUMMARY

In the text, cohesion is defined as one of the most important concepts of text linguistics, questions of its connectivity with completeness of the text are considered. Different types of cohesion are analyzed, the attitude is expressed to them. In a research attempts of definition of similar and distinctive features of cohesion and a coherence in a combination of text units are made. The analysis shows that superficial and deep

communication take place in the text. Definition of superficial communications rather simple, but purpose of deep communications is difficult from the point of view of a number of extra linguistic factors. In the article features of creation of the text of different repeated types are also considered.

AQRAR İSTEHSALIN YERLƏŞDİRİLMƏSİNİN İQTİSADI FƏALLIQ AMİLLƏRİ

R.Ə.Balayev

Aqrar Elm və İnformasiya Məsləhət Mərkəzi
Bakı, Pırşaqı qəs., 2№-li sovxoz
e-mail: rasul-2017@gmail.com

Açar sözlər: İnformasiya, istehsalat, sənaye, resurs

Key words: Information, production, industrial, resource

Ключевые слова: информация, производство, промышленные, ресурс

Giriş

Aqrar istehsalın yerləşdirilməsinə iqtisadi fəallıq meyarları ilə yanaşma istehsal vahidlərinin yerləşməsi və qarşılıqlı əlaqələrdən faydalanma meylinin araşdırılmasını, xərcləri azaltmaq üçün mərkəzəqaçma hərəkətinin səciyyələndirilməsini, müasir şəraitdə yerdəyişmələrə məsrəflərin minimumlaşdırılması konsepsiyasının özünü doğrultma dərəcəsinin müəyyənləşdirilməsini, aqlomerasiya effektinin nəzərə alınması imkanlarının qiymətləndirilməsini, integrasiya proseslərinin proqnozlaşdırılmasını tələb edir. Aqrar istehsalın yerləşdirilməsinin iqtisadi fəallıq amillərinin aşkar edilməsi və müvafiq prioritetlərin əsaslandırılması geniş spektrli məsələdir. Təqdim olunan məqalədə aqrar istehsalın yerləşdirilməsində aqlomerasiya effektinin nəzərə alınması məsələlərinə daha çox diqqət yetiriləcəkdir.

İstehsalda iqtisadi fəallıq meyarları. İqtisadi fəallığın səmərəliliyi baxımından işgüzarlıq mühitini səciyyələndirən amillərin vaciblik dərəcəsinə görə qiymətləndirilməsi üçün vahid meyar yoxdur. İslahatların mərhələsi, resurs və istehsal potensialının xarakteristikası, investisiya mühitinin əlverişliliyi, işgüzarlıq şəraitinin informasiya təminatının səviyyəsi və innovasiyaya yönümlük dərəcəsi kimi amillərdən asılı olaraq prioritetlər müəyyənləşdirilir. Təbii ki, həlledici rol iqtisadi siyasətin prioritetlərinə məxsusdur.

İqtisadi fəallığın yüksəldilməsi imkanların reallaşmasında, məhsul istehsalının və göstərilən xidmətlərin həcmnin genişləndirilməsində, istehsalçı gəlirlərinin artmasında, aralıq və son tələbatın dolğun ödənilməsində, sosial problemlərin həlli imkanlarının genişləndirilməsində öz əksini tapmalıdır. Eyni zamanda, iqtisadi fəallıq rəqabət mühitinin dəstəklənməsinə, inhisarçılığa və haqsız rəqabətə qarşı mübarizənin güclənməsinə, orta sinfin formalaşmasına yönəlik mühitin formalaşmasına xidmət etməlidir.

İqtisadi fəallığın yüksəldilməsi meqa, makro və mikro səviyyələrdə inkişaf imkanlarının reallaşdırılmasından asılıdır. Görmək çətin deyildir ki, iqtisadi fəallığı şərtləndirən bütün amilləri əhatə etmək cəhdi iqtisadi inkişaf amillərinin sadalanmasına gətirib çıxaracaqdır.

Aqrar sahədə iqtisadi fəallığın yüksəldilməsi strategiyası iqtisadi artım "anklavları"nın deyil, kənd ərazilərinin tarazlı sosial-iqtisadi inkişafında özünü göstərməlidir. Odur ki, investisiya fəallığının və iqtisadi fəal əhalinin məşğulluğunun (səviyyə və strukturunun) regional parametrləri təhlilə cəlb edilməlidir. İqtisadi fəallığın "coğrafiyası" səmərəliliyin təhlili və imkanların qiymətləndirilməsi üçün dəyərli informasiya mənbəyidir. Bununla belə, iqtisadi fəallıq ocaqlarının yerdəyişmələrinin klassik təhlili onların vektorlarının müəyyənləşdirilməsi üçün kifayət qədər ilkin məlumat vermir. İqtisadi fəallıq "coğrafiyası"nı ilkin yanaşmada "iqtisadi oykumenlər" (yüksək iqtisadi fəallığa malik ərazilər) və inkişafın fokusunun məkan xarakteristikaları bazasında araşdırmaq məqsədəuyğundur. İnkişafın fokusunda

yerdəyişmələr məhsuldar qüvvələrin tarazlı regional inkişaf konsepsiyasının islahatlar dövrü xüsusiyyətlərini araşdırmağı tələb edir. Bu zaman resursların qiymətlərindəki fərqlərin iqtisadi fəallıqda yerdəyişmələri şərtləndirməklə təmas ərazilərinin inkişafının mühüm amili olması nəzərə alınmalıdır.

İqtisadi fəallığın resurslardan səmərəli istifadə ilə bağlı dolayı imkanlarından biri allokasiya effektinin reallaşmasıdır. Allokasiya effekti, məlum olduğu kimi, minimum xərclərlə istehsal proqramının icrasını təmin edən resursların səmərəli kombinasiyası zamanı alınır. Başqa sözlə, allokasiya effekti optimallıq effektinin xüsusi, lakin daha real təzahürüdür. Deyək ki, optimallıq daha az xərclə, daha çox məhsul istehsalını nəzərdə tutursa, allokasiya daha az xərclə müəyyən olunmuş miqdarda məhsul istehsalını təmin etməyə yönəlmişdir. İqtisadi fəallıq resursların məhdudluğunu nəzərə almalıdır. Eyni zamanda bilik və informasiyanın strateji resurs olduğu və onların inkişaf prosesində artdığı da məlumdur. Başqa sözlə, intellektual resurslardan daha çox istifadəni nəzərdə tutan allokasiya effekti iqtisadi fəallığın yüksəldilməsinin mühüm imkanlarından biridir. Sözügedən imkanın gerçəkləşməsinin səmərəli variantı mütərəqqi texnoloji mühit yaratmaqdır. Əlbəttə, innovasiyalı inkişafın başlanğıcı yüksək kapital tutumludur. Bununla belə, davamlı innovasiyalı inkişaf xərclərin minimumlaşdırılmasını təmin edir.

İnkişafın fokusunda dəyişikliklər istehsalın yerləşdirilməsi sistemində proqnozlara həlledici təsir edir. Belə ki, daşınmaların proqnozları nəinki nəqliyyat kompleksinin inkişafının tempi və miqyasına, həmçinin intensiv istifadə olunan ərazilərdə sosial-iqtisadi inkişafın xarakterinə təsir göstərir. Proseslərin sinxronlaşmasının indikatorları aqlomerasiya effektinin qiymətləndirilməsinə yönəlik ekspert yanaşmalarına diqqəti artırır. Yeri gəlmişkən qeyd edək ki, intensiv inteqrasiyanın xarakterik olduğu urbanizasiya zonalarında kapital və əmək resursları hərəkətinin bir-birini tamamlayan parametrləri proseslərin sinxronlaşmasının indikatorları rolunda çıxış edə bilər.

Resurs və istehsal potensialından istifadə səmərəliliyinə təsir edən daha çox amilin nəzərə alınması zərurəti aqlomerasiya amili və onun şərtləndirdiyi effektin qiymətləndirilməsini tələb edir. Məsələ amilinin artan rolu şəraitində istehsalın dayanıqlı inkişafı, iqtisadi-ekoloji müvazinətin təminatı, resursların cari və perspektiv ehtiyaclara uyğun yenidən bölüşdürülməsi nəqliyyat-telekommunikasiya vasitələrinin öz funksiyalarını icra etməsi səviyyəsindən bilavasitə asılıdır. Məlumdur ki, həmin funksiyaların icrası, bir çox amillərlə yanaşı, həmçinin məhsulun (resursun) daşınma qabiliyyəti, texnoloji tələblərə müvafiq maddi təminatı ilə şərtlənir. Məsələ ondadır ki, maddi resursların əhəmiyyətli hissəsi üçün daşıma vasitələrinin və yolların inkişafının konkret səviyyəsində, daşınma məsafəsinin yuxarı həddi mövcuddur. Araşdırmalardan məlum olmuşdur ki, haqqında danışılan hədd istehsalın ərazi təşkilinin ekstremal parametrlərinə yaxındır. Güclənən inteqrasiya mühitində iqtisadi maraqlar məsafə amilinin “böhran” həddində reallaşır.

İqtisadi oykumenlərdə inkişaf intensiv texnologiyalarla bilavasitə əlaqədardır. Resurslardan istifadədə ekoloji tələblərin ciddiləşdirilməsi, istehsal fəaliyyətinin proqramlaşdırılması, maliyyə mənbələrində xarici qurumların əhəmiyyətli iştirakı intensiv texnologiyaların reallaşdırılması şəraitinin əsas karakteristikalarındandır. Unutmaq olmaz ki, bu karakteristikaların apriori qiymətləndirilməsi halında iqtisadi fəallığın yüksəldilməsi imkanlarına münasibətdə hədsiz nikbinlik yarana bilər.

Araşdırmalar göstərir ki, iqtisadi fəallığın yüksəldilməsi imkanlarının qiymətləndirilməsi zamanı mahiyyətə yaxınlaşdıqda kateqoriya və proseslərin riyazi

formallaşması imkanları azalır. Odur ki, iqtisadi fəallığın yüksəldilməsi ilə əlaqədar qərarların qəbulu prosesində ekspert texnologiyalardan istifadə zərurəti yaranır. İqtisadi fəallıqda məkan dəyişmələri, xüsusilə istehsalın yerləşdirilməsi üzrə optimal qərarların qəbulu prosesində aqlomerasiya effektini nəzərə almağa imkan verən ekspert yanaşmalar formalaşma mərhələsindədir.

Aqlomerasiya effektinin yerləşmənin kompleks amili kimi, birgə olan obyektlərin əlaqəli və yığcam yerləşməsinin, həmişə təcrid olunmuş və səpələnmiş yerləşmədən səmərəliliyində ifadə olunması, iqtisadi fəallığın yüksəldilməsi imkanı qismində onun nəzərə alınması ekspert sistemlərinin tətbiqini tələb edir. İstehsalın yerləşdirilməsində aqlomerasiya amili müəyyən müsbət effekt əmələ gətirir və xarici regional tədqiqatlarda bu aqlomerasiya qənaəti adını almışdır. Aqlomerasiya qənaətinin müəyyən edilməsi və onun təsnifatı üsulları müxtəlifdir.

Son dövrlərə qədər aqlomerasiya effektini nəzərə almaqla istehsalın yerləşdirilməsi probleminə həsr olunmuş tədqiqatlar əsasən, “yerdəyişmələrin minimumlaşdırılması”na yönəldilmişdir. Onlar arasında sahə xüsusiyyətlərindən irəli gələn fərqlər də az deyildir. Aqrar istehsalın yerləşdirilməsi zamanı aqlomerasiya effektinin həndəsi uçotu, ilkin yanaşmada məhdud sahələrin qeyd olunmuş nöqtələrə (şəhərlərə) mümkün qədər yaxın yerləşdirilməsi məsələsinə gətirilir. Həmin məsələ bir qayda olaraq, sahələrin mərkəz ətrafında yerləşdirilərək halqalar əmələ gətirməsi yolu ilə həll edilir. Aqlomerasiya effektinin real təsərrüfatçılıq və coğrafi baxımdan nəzərə alınması halında istehsalın yerləşdirilməsi zamanı təhriflər baş verir. Təhrifləri doğuran aşağıdakı amilləri qeyd etmək olar: resursların lokallaşdırılması, istehsalın təmərküzləşdirilməsi, şəhərlərin genişlənməsi və suburbanizasiya, istehsalçıların «suboptimal rəftarı».

Resursların lokallaşdırılması ilə əlaqədar olan təhriflər təbii resurslarla təminatın fərqləri və bir resursun digəri ilə əvəz olunması ilə şərtlənir. İstehsalın təmərküzləşməsindən doğan təhriflər istehsalın miqyası və təsərrüfatların rəqabət aparan digər mərkəz ətrafında toplanmasından irəli gəlir. İstehsalın miqyasındakı fərqlər bu halda, resursların (bağlıca olaraq torpağın) istifadəsi intensivliyindəki fərqləri şərtləndirdiyi dərəcədə, ilkin halqalarda təhrifləri şərtləndirir.

İnteqrasiya prosesləri resurs və istehsal potensialından birgə istifadəyə şərait yaratmaqla, bu istifadədə ayrı-ayrı ölkələrin payını onların xarakteristikasına uyğunlaşdırır. Başqa sözlə, ölkənin iqtisadi və hərbi qüdrəti adambaşına düşən məhsul istehsalı və gəlirlər, həyatın keyfiyyəti kimi parametrlər yüksəldikcə inteqrasiyaya meyil güclənir. İstifadə intensivliyinə görə ərazilərin fərqləndirilməsi məsələsi fəaliyyət növlərinin inteqrasiyası əlaməti üzrə həyata keçirilə bilər. Milli iqtisadiyyatın fəaliyyət sahələri üzrə təsnifatında baş verən dəyişikliklər, urbanizasiya prosesləri və onun nəticələrindən biri kimi fəaliyyət inteqrasiyası faktı ilə əhəmiyyətli dərəcədə əlaqədardır. Fəaliyyət növlərinin məhdud ərazidə sıx qarşılıqlı əlaqələrinin formalaşması məsələləri nəzərdən keçirilməsi halında ekspert yanaşmaları, xüsusilə məhsuldardır.

İqtisadi fəallıq və aqlomerasiya effekti: amillər və prioritetlər. Aqlomerasiya effektini nəzərə almaqla intensiv istifadə olunan ərazilərdə resursların iqtisadi dövriyyəyə cəlb olunması, inteqrasiya proseslərinin şərti və müəyyən mənada nəticəsidir. Belə ki, istənilən iqtisadi agent qarşılıqlı əlaqəli fəaliyyət göstərdiyi təsərrüfatların imkanlarından bu və ya digər səviyyədə istifadə edir. Həmin əlaqələrin sıxlığını şərtləndirən məkan məhdudiyətləri aqlomerasiya amili hesabına

müsbət effekt əmələ gətirə bilər. Bu effektin reallaşması və onun qiymətləndirilməsində ekspert yanaşmalarının səmərəli tətbiqi üçün aşağıdakı şərtlərin olması vacibdir:

a) vahid resurs bazasından istifadənin əlverişli mühitinə mövcudluğu. Əlbəttə, sözügedən mühitin formalaşması məhsuldar qüvvələrin yerləşdirilməsi siyasəti və regional inkişaf kursunun xarakteri ilə əlaqədardır. Regionların tarazlı inkişafına yönəlmiş strategiya urbanizasiya amilini nəzərə alır. Resurs təminatından asılılıq inkişafın intensivlik səviyyəsi yüksəldikcə daha da güclənir. Bu iki şərt vahid resurs bazasından istifadə imkanlarının reallaşdırılmasında rəqabət münasibətlərinin koordinasiyası üçün əlverişli potensial mühit yaradır;

b) istehsal, emal, xidmət və idarəetmə kimi şərti təsnifləşdirilmiş fəaliyyət istiqamətlərinin qarşılıqlı tamamlama effekti. Fəaliyyət növlərinin qarşılıqlı tamamlama effekti gəlirlərin bölgüsündə razılaşmaların nəticəsidir. Əks halda, tərəfdaşlığın, xüsusilə məhdud ərazidə tərəfdaşlarla qarşılıqlı faydalı əməkdaşlığın davamlılığı mümkün deyildir. Görmək çətin deyildir ki, fəaliyyət növlərinin qarşılıqlı tamamlama effektinin keyfiyyət xarakteristikası və kəmiyyətcə qiymətləndirilməsi üçün daha detallaşdırılmış və birmənalı təsnifata ehtiyac vardır. Yalnız həmin təsnifatın detallaşdırılmasının qarşılıqlı tamamlama effekti baxımından səmərəliliyi aşkar edildikdən sonra, fəaliyyət istiqamətləri və növləri arasında qarşılıqlı faydalı tamamlama imkanları empirik yanaşma əsasında qiymətləndirilə bilər;

c) aqlomerasiya amilinin “yanaşı maliyyələşmə” təzahürlərinin müntəzəmliyi. Özlüyündə həmin təzahürlər, əsasən dayanıqlı iqtisadi texnoloji, ekoloji və digər münasibətlərin nəticəsi olduqda, yanaşı maliyyələşmə ərazinin intensiv istifadəsi üçün əhəmiyyətli amilə çevrilir. İnfrastrukturun inkişafı mühiti və səviyyəsi ilə bilavasitə əlaqədar olan yanaşı maliyyələşmənin səmərəliliyi intensiv istifadə olunan ərazilərdə qarşılıqlı tamamlama proseslərinin nə dərəcədə davamlı olacağına indikatoru rolunu oynayır. Məhz bu səbəbdən, yanaşı maliyyələşmə ayrı – ayrı taksonlar üzrə istehsal subyektlərinin qarşılıqlı əlaqələrinin keyfiyyətini müəyyənləşdirmiş olur;

d) yerdəyişmənin texniki, texnoloji, iqtisadi və ekoloji təminatının məqbul səviyyəsi. Məhdud ərazidə çoxsaylı infrastruktur obyektlərinin olması resurs və məhsul yerdəyişmələrinə ikili təsir edir. Birinci halda, infrastruktur elementləri arasında əlaqələrin dayanıqlı olmaması yerdəyişmələr üçün iqtisadi və ekoloji problemlər yaradır. Böyük şəhərə yaxın və adətən intensiv istifadə olunan ərazilərdə infrastruktur obyektlərinin çoxluğu onların sistem əmələ gətirməsi üçün potensial imkanların gerçəkləşməsinə çətinləşdirir. Sonuncu halda, problemin həllinin variantları, az qala onun təzahür formaları qəddərdir. Oudur ki, kommunikasiya problemlərinin fəaliyyət inteqrasiyasına təsiri empirik səviyyədə öyrənilir.

İstehsalın ərazi təşkilində yerdəyişmə (nəqliyyat) amilinin roluna münasibətdə fərqli fikirlər vardır. Zənimizcə, intensiv istifadə olunan ərazilərdə fəaliyyət inteqrasiyası problemlərinin araşdırılması üçün, istehsalın ərazi təşkili aspektlərində öyrənilməsi daha məhsuldar yanaşma sayıla bilər. O cümlədən, iqtisadi fəallıq coğrafiyasının ən ümumi çizgilərinin proqnozlaşdırılmasında “yerdəyişmələrin minimumlaşdırılması” prinsipinin reallaşdırılması, istehsalın tarazlı ərazi inkişafında məsafə amilinin təsirinin qiymətləndirilməsi, iqtisadi fəallıq proqnozlarında Edip effekti, iqtisadi – ekoloji prioritetlərin dəyişməsi, nəqliyyat sisteminin səmərəliliyi və inkişafsız artım anklavları problemi diqqət mərkəzində olmalıdır.

e) iqtisadi mənafehlərin qarşılıqlı əlaqələndirilməsi və uzlaşdırılması. İntensiv inkişaf edən ərazilərdə iqtisadi fəallığın səviyyəsi, mənafehlərin toqquşmasından irəli

gələn fəsadların minimumlaşdırılması cəhdlərinin səmərəliliyi ilə bilavasitə əlaqədardır. Tərəfdaşlığın yüksək səmərəsi mənafehlərin uzlaşdırılması, ideal halda isə onların vəhdəti ilə əldə olunur. Resurs və məhsulların, xidmətlərin çoxtəyinatlılığı və bəzən alternativ istifadə imkanlarının genişliyi, mənafehlərin birliyinə yönəlik hər hansı addımın rolunu artırır. İntensiv istifadə olunan ərazilərdə mənafehlərin bir-birini tamamlaması problemləri get-gedə aktuallaşır və bu gələcək tədqiqatların predmeti ola bilər.

ə) İqtisadi fəaliyyətin əsas parametrlərinin istifadəsi fəaliyyət məkanına uyğunluğu. Urbanizasiya proseslərinin gücləndiyi və qloballaşma meyillərinin daha aşkar təzahür etdiyi indiki dövrdə iqtisadi fəallığın zaman və məkan vəhdətinin təmin edilməsi cəhdləri artmışdır. Bu cəhdlərin uğurunun isə, xeyli dərəcədə iqtisadi fəallıq coğrafiyası sahəsində tədqiqatların fundamentallığı ilə əlaqədar olacağını gözləmək olar. Digər tərəfdən iqtisadi fəaliyyət məkanının seçimində sərbəstlik bazar reallığı ilə reqlamentləşdirilsə də müəyyən intervalda manevr imkanlarının genişləndirilməsi də aktualdır. Odur ki, fəaliyyət növünün formasının və məkanının seçilməsi prinsipi mühit yaradan amil rolunda çıxış edir.

“Təsərrüfatçılıqla məşğul olmaq istəyən istənilən subyektin-insanın, ailənin, insanlar qrupunun, əmək kollektivinin hüququ vardır ki, arzu edilən, əlverişli, məqsədyönlü, üstün hesab edilən iqtisadi fəaliyyət növü ilə məşğul olsun və onlar bu fəaliyyəti mövcud qanunlarla yol verilən formada həyata keçirsinlər” (1, s. 85).

f) aqrar istehsalın məsafə və iqlim amilindən asılılığının idarə olunması. İntensiv istifadə olunan ərazilərdə kənd təsərrüfatı məhsulları istehsalı və istehlakçıya çatdırılması şərtləri vahid kontekstdə nəzərdən keçirilməlidir. Bu zaman xüsusi diqqətə layiq məsələlərdən biri xammal və məhsul daşınması məsafəsinin idarə olunması, təbii üstünlüklərin reallaşdırılmasıdır.

“ Bəzi məhsulların emal edilməsində ilkin xammalın çəkisi hazır məhsulun çəkisindən daha böyükdür. ... bəzi istehsal sahələrində hazır məhsulun daşınma xərcləri xammalın əldə edilməsi xərclərindən çoxdur. Belə hallarda firma üçün öz mallarının bazarın yaxınlığında istehsal etmək daha ucuz başa gəlir” (2,s.136). Qeyd olunan məqamlarla yanaşı, “xammalın əldə edilməsi və bazarların yaxınlığında başqa istehsalın yerləşdirilməsinə qərar verərkən nəzərə alınacaq sonrakı təbii üstünlüklərindən biri də iqlimin uyğunluğudur. Belə ki, kənd təsərrüfatında torpağın neçəyə olması, çox zaman həlledicidir” (2, s. 137).

İndi isə, məskunlaşma şəbəkəsinin mürəkkəbləşməsi şəraitində sahələrarası inteqrasiyanın fəaliyyət inteqrasiyası ilə əvəzlənməsi mühitin bəzi elementlərinə nəzər salmaq. Sahələrarası əlaqələrin dərinləşməsi göründüyü kimi, iqtisadi subyektlərin fəaliyyətindəki bircə elementlərin çoxalmasına, qarşılıqlı fəaliyyət mühitinin formalaşmasına səbəb olur. Odur ki, “ ... iqtisadi inteqrasiya milli təsərrüfatlar səviyyəsində olduğu kimi, müəssisələr, firmalar, şirkətlər, korporasiyalar arasında da baş verir. İqtisadi inteqrasiya istehsal – texnoloji əlaqələrin genişlənməsi və dərinləşməsində, kapitaların birləşdirilməsində, həmçinin iqtisadi fəaliyyətin həyata keçirilməsi üçün qarşılıqlı müsbət şəraitin yaradılmasında, maneələrin aradan qaldırılmasında təzahür edir” (3, s. 375-376).

Sahələr arasında əlaqələrin xarakteri, fəaliyyət növlərinin inteqrasiyası (konkret halda, son nəticəyə yönəlik qarşılıqlı tamamlaması) parametrləri ilə şərtlənir. İstehsal və xidmət sahələrinə aid müəssisələrin bir-birinə ehtiyacı fəaliyyətin intensivləşməsi dərəcəsi ilə şərtlənir. Bu məsələlərin iqtisadi

ədəbiyyatda kifayət qədər araşdırıldığını nəzərə alaraq, əsasən, konkret halda istehsalın ərazi təşkili aspektinə daha çox diqqət verilməsini məqsədəuyğun hesab edirik.

Bəzi qərb tədqiqatçılarına görə, şəhər və kənd, sənaye və kənd təsərrüfatı, varlı və yoxsul regionlar arasında fərqlərin aradan qaldırılması cəhdləri qeyri – təbii yanaşmadır. Xeyli mübahisəli görünən bu mülahizədən doğan belə bir tezislə razılaşmağı mümkün hesab edirik ki, səmərəli iqtisadiyyat məzmun və forma baxımından müxtəliflik tələb edir. Başlıca olaraq ona görə ki, resursların qiymətindəki fərqlər iqtisadi fəallıqda yerdəyişmələri şərtləndirməklə, təmas ərazilərin inkişafının mühüm amilidir. Həmin amilin səciyyələndirilməsində ekspert yanaşmalarının tətbiqi məqsədəuyğundur.

İntensiv istifadə olunan ərazilərdə fəaliyyət növlərinin inteqrasiyası iqtisadi agentlərin mənafeələrinin uzlaşmasının nəticələrindən biridir. Bu ərazilərdə həyata keçirilən konkret fəaliyyət növlərinin bazarın müvafiq segmentində rəqabət mühitini mürəkkəbləşdirməsi, reallığın dinamizmi və özünəməxsusluğu səbəbindən müxtəlif təzahürlərə malikdir.

İlk növbədə, belə vəziyyət kifayət qədər məhdud ərazidə fərdi və ictimai maraqların qovuşması üçün yaranan nadir imkanlarla bağlıdır. Bu imkanlar yanaşı maliyyələşmə, fəaliyyət məkanından və infrastruktur elementlərindən birgə istifadə hesabına reallaşır. Digər səbəb intensiv istifadə olunan ərazilərdə iqtisadi fəallığın dəyişmə tezliyinin yüksək olmasıdır. Nəhayət, böyük şəhərlərin ətrafında formalaşan həmin ərazilərdə, fərdin, qrupun və əhəmiyyətli ölçülərə malik solumun tələbatlarının qarşılınmasının çoxsaylı variasiyalarının mövcudluğu fəaliyyət inteqrasiyası və rəqabət mühitində baş verən proseslərin qarşılıqlı asılılıqlarının modifikasiyalarının artması üçün şərait yaradır. Ekspert yanaşmaları həmin şəraitin qiymətləndirilməsi üçün məqbul imkanlara malikdir.

Fəaliyyət inteqrasiyası böyük şəhərin iqtisadi cazibəsinin təsiri altında baş verir. Şəhərətrafi ərazilərdə istehsal, xidmət və digər fəaliyyət növlərinin faktiki inkişaf səviyyəsinin və inkişaf perspektivlərinin şəhərlə (onun istehsal və resurs potensialı ilə, sosial mədəni mühitin cəlb etmə imkanları ilə) bilavasitə bağlı olması, həmin təsirin şərti və müəyyən mənada, nəticəsi olmaqla fəaliyyət inteqrasiyasının xarakteri, tempi və miqyasında öz əksini tapır.

İntensiv istifadə olunan ərazilərin məhdudluğu yerli resurslardan təkrar istifadənin səviyyəsinə təsirsiz qalmır. Bununla belə, həmin təsirin müsbət effekti, əsasən fəaliyyət inteqrasiyasının məqbul səviyyəsində reallaşa bilər. Şəhərdə və onun ətraf ərazilərində fəaliyyət göstərən müəssisələrin bir – birindən texnoloji – iqtisadi baxımından asılılığı resursların təkrar istifadəsi səmərəliliyinin əsas parametrlərini şərtləndirir. Aqrar – sənaye inteqrasiyası üçün də xarakterik olan bu cəhət, haqqında danışılan ərazilərdə xammal – texnologiya – məhsul ardıcılığının bütün həlqələrinin qarşılıqlı asılılığını gücləndirməklə fəaliyyət inteqrasiyasını xarakterini müəyyənləşdirmiş olur.

Fəaliyyət inteqrasiyası və demək olar ki, böyük şəhərlərin ətraf əraziləri üçün səciyyəvi olan mütərəddid əmək miqrasiyası arasında asılılıq korrelyasiya xarakterlidir. Fəaliyyət məkanının şəhər həşiyəsinə yaxınlaşması sözügedən asılılığın funksionallığa yaxınlaşmasına səbəb ola bilər. Araşdırmalar göstərir ki, bu əsasən aşağıdakı hallarda baş verir: intensiv istifadə olunan ərazilərdə istehsal ixtisaslaşması, fəaliyyət inteqrasiyası tələbləri baxımından məqbul səviyyəyə çatdıqda; istehsal və xidmət sahələri arasında fəaliyyət inteqrasiyası baxımından qarşılıqlı tamamlama effekti təmin

olunduqda; məsafə amili xammal və məhsul mənbələrinin (müəssisələrin) yerləşməsinə eyni dərəcədə təsir etdikdə; aqrar, aqrəemal, inşaat, nəqliyyat və bir sıra digər fəaliyyət növlərinin inteqrasiyası mühit yaradan amilə çevrildikdə. Məsələ ondadır ki, əmək miqrasiyası sadalanan fəaliyyət növləri üzrə inteqrasiyanın ən yüksək səviyyədə olduğu əraziyə istiqamətlənir; əmək və aqrərekreasiya miqrasiyasının templərindəki fərqlər minimuma endikdə.

Tədqiqatlıq göstərir ki, mütərəddid miqrasiya və fəaliyyət inteqrasiyası prosesləri arasında əlaqələr çoxcəhətli və mürəkkəbdir. Onların səmərəliliyinin qiymətləndirilməsində ekspert texnologiyaların tətbiqi, adətən özünü doğruldur.

Yükdaşımaların maddi istehsalla əlaqədar fəaliyyət növləri ilə inteqrasiyası formaları müxtəlif və bir-birini tamamlayandır. Yükləmə-boşaltma əməliyyatları və daşıma fəaliyyəti arasında inteqrasiya imkanları intensiv istifadə olunan ərazilərdə daha genişdir. Şəhərə yaxınlıq səbəbindən həmin ərazilərdə nəqliyyat qovşaqları çox olur. Həmin qovşaqlarda daşınan bütün kənd təsərrüfatı mənşəli məhsulların xüsusi çəkisi, intensiv istifadə olunan ərazilərin aqrar bölməsində istehsal olunan məhsulların payı, məhsulun istehsalçıdan son istehlakçıya çatdırılması müddəti kimi göstəricilər fəaliyyət inteqrasiyasının səviyyəsini xarakterizə edən əhəmiyyətli göstəricilər kimi qəbul olunmalıdır.

Nəticə

Digər ərazilərə nisbətən intensiv istifadə olunan ərazilərdə iqtisadi inkişafın fokusunda yerdəyişmələr istehsal fəaliyyətinin resurs təminatında, daha az dəyişikliklər əmələ gətirir. Odur ki, şəhər iqtisadiyyatı və urbanizasiya ilə əlaqədar bir sıra mənbələrdə aqlomerasiya effektinin və şəhərin iqtisadi cazibəsinin əsas nəticələrinin iqtisadi fəaliyyətin səmərəliliyi və istehsalın yerləşdirilməsi, biznes fəaliyyətinin məkandan asılılığı baxımından qiymətləndirilməsində demək olar ki, eyni yanaşmaların tətbiqi tövsiyə olunur.

Ədəbiyyat

- 1.A.H.Tağıyev.Bazar iqtisadiyyatının əsasları. Bakı, Maarif, 2000. 342s.
- 2.İ. Harvey. Müasir ekonomiks. Bakı, 2001, 513 s.
- 3.İzahlı iqtisadi terminlər lüğəti. I hissə. Bakı, Nurlan, 2005, 536 s.

ФАКТОРЫ ЭКОНОМИЧЕСКОЙ АКТИВНОСТИ ПРИ РАЗМЕЩЕНИИ АГРАРНОГО ПРОИЗВОДСТВА

Р.А. Балаев
РЕЗЮМЕ

В нынешних условиях размещение аграрного производства требует всестороннего учета требований экономической активности и агломерационного эффекта. Вместе с тем, при определении приоритетов и оценке агломерационного эффекта остаются множество нерешенных теоретико-методологических задач. В представленной статье исследуются проблемы такого порядка.

AZƏRBAYCANDA LIZINQ XİDMƏTİ ƏMƏLIYYATLARI

Z.Q.Quliyev

Bakı Biznes Universiteti

Bakı, H.Zərdabi, 178

e-mail: guliyev_z@mail.ru

Açar sözlər: lizinq, bank krediti, investisiya, lizinqverən, lizinq alan, lizinq veriləcək satıcısı (təchizatçı), operativ lizinq, maliyyə lizinqi, sublizinq

Ключевые слова: лизинг, банковский кредит, инвестиция, лизингодатель, лизингополучатель, продавец (поставщик), оперативный лизинг, финансовый лизинг, sublizinq

Keywords: leasing, bank credit, investment, leasing giver, leasing taker, leasing seller (supplier), operative leasing, finance leasing, subleasing.

Lizinq maliyyə xidmətlərindən biridir. Lizinq özündə bank krediti, icarə, investisiya elementlərini cəmləşdirən münasibətlər kompleksidir. Lizinq, lizinq verənle lizinqalan arasında əksər hallarda uzunmüddətli xarakter daşıyan maliyyə sazişidir. Lizinq müqaviləsinə görə lizinqverən lizinqalana lazım olan əmlakı satıcıdan mülkiyyət hüququ ilə əldə etməli və lizinq alanın müvəqqəti sahibliyinə və istifadəsinə verməlidir. Onu da əlavə edək ki, lizinqin bir investisiya mexanizmi kimi inkişafı nəticəsində banklar və sığorta şirkətləri də bu münasibətlərə qatılmağa başlayıblar. Çünki lizinqin şərtləri bütün tərəflər üçün daha çevik və sərfəli olur. Lizinq xidməti dedikdə istənilən bir avadanlığın şəxsi vəsaitlərlə və ya kreditlə satın alınmasına alternativ olaraq, müvafiq bir lizinq şirkəti tərəfindən həmin avadanlığın satın alınaraq müəssisəyə orta və uzun müddətə istifadəyə (icarəyə) verilməsi başa düşülür. Eyni zamanda lizinq xidməti üçün bağlanılan müqavilənin sonunda avadanlıqların əvvəlcədən razılaşdırılan simvolik bir qiymətlə həmin müəssisəyə satılması da əsas amillərdən hesab olunur.

Bu xidmətdən yararlanan hər bir kəs xeyli gəlir əldə edir. Təkcə bir faktı qeyd edək ki, müəssisə həmin avanlıqları öz şəxsi vəsaitləri hesabına satın alması əvəzinə lizinq yolu ilə əldə etməklə öz gəlirlərini digər sahələrə yönəldə bilir və əlavə gəlir əldə edir. Bu da o deməkdir ki, hazırkı şəraitdə investisiya qoyuluşlarının lizinqlə həyata keçirilməsi sərbəst qalan vəsaitlərin dövriyyə vəsaiti kimi istifadəsinə yol açır və nəticədə sahibkarların, iş görənlərin qısa müddətli kreditlər götürməsinə ehtiyac qalmır.

Müasir şəraitdə lizinq xidmətlərindən yararlanmaq üçün üçtərəfli saziş imzalanmalıdır. Çünki lizinq üçtərəfli sazişdir. Lizinq sövdələşməsinin iştirakçıları da əsas üç şəxsdən ibarət olur-lizinqverən (lizinq şirkəti), lizinq alan və lizinqə veriləcək avadanlığın satıcısı (təchizatçı).

Təcrübə göstərir ki, müəssisələr adətən istifadə etdikləri əsas vəsaitlərin həm də əsas sahibi kimi çıxış edirlər. Bu vəsaitlər onların balansında da əks olunur. Lizinqin yaranması müəssisələrə bir sıra yeni perspektivlər vəd edir. İlk olaraq onu qeyd edək ki, lizinq münasibətlərində əmlakın mülkiyyətinə sahib olmanın ortaya çıxardığı xərclər lizinq şirkətinə aid olduğu üçün, lizinq yolu ilə avadanlıq əldə edən müəssisələr xeyli qazanc əldə etmiş olur. Müşahidələr göstərir ki, hətta bir çox müəssisələr sahib olduqları avadanlıqları lizinq şirkətlərinə satıb eyni avadanlıqları həmin şirkətdən yenidən maliyyə lizinqi yolu ilə icarəyə götürürlər. Bu prosesdən də lizinqin qaytarılan lizinq növü də meydana çıxır. Ümumiyyətlə, lizinqin ən geniş istifadə edilən növləri-operativ lizinq (Operating Leases), maliyyə lizinqi (Financial Leases) və sublizinq (Sublease) hesab edilir.

Operativ lizinq növü maliyyə lizinqi ilə müqayisədə müqavilə müddəti daha qısa müddətli olur. Lizinq ödənişləri isə yüksək həddə olur. Bu lizinq növündə lizinq şirkəti avadanlığın bütün cari və əsaslı təmir xərclərini öz üzərinə götürür. Bu xərclər lizinq ödənişlərinə əlavə edilir. Operativ lizinqdə müqavilənin sonunda avadanlığın mülkiyyət hüququ lizinq şirkətində qalır. Buna görə də, operativ lizinqdə müqavilə qısa müddətli xarakter daşıyır və lizinqalan tərəfindən ödənilən lizinq ödənişləri avadanlığın dəyərini tam əhatə etmir. Lizinq şirkətləri operativ lizinqə verdikləri avadanlıqları ikinci dəfə lizinqə verməklə və ya satmaqla həmin avadanlığın tam qiymətini əldə edirlər. Müəssisələr tərəfindən operativ lizinq əsasən çox sürətlə inkişaf edən texnika vasitələrinin əldə edilməsində istifadə olunur. Belə

ki, bəzi avadanlıqların texniki cəhətdən saz vəziyyətdə olmasına baxmayaraq, bazara yeni modellərin təqdim edilməsi ilə bu avadanlıqların mənəvi köhnəlməsi baş verir. Belə olan şəraitdə bir müəssisə üçün istehsal avadanlıqlarının yenilənməsi böyük maliyyə vəsaitləri tələb edir. Operativ lizinq xidmətlərindən istifadə etməklə isə müəssisələr optimal çıxış yolu tapırlar.

Onu da əlavə edək ki, operativ lizinqə avadanlıq, lizinq şirkəti tərəfindən müştərinin (lizinqalanm) əvvəlcədən razılığı olmadan alınır və bununla bağlı bütün riskləri lizinq şirkəti öz üzərinə götürür.

Lizinqin digər bir növü olan maliyyə lizinqi bu gün çox geniş yayılıb. Bu növ avadanlığın uzun müddətli icarəyə verilməsini təmin etməklə yanaşı, sonda həmin avadanlığın müqavilədə nəzərdə tutulmuş simvolik bir dəyərlə lizinqalana satılmasını təmin edir. Bu lizinq növündə lizinq müqavilələrinin müddəti adətən avadanlıqların amortizasiya müddətləri ilə eyni olur. Maliyyə lizinqində avadanlıqları adətən müştəri (lizinqalan) seçir və lizinq şirkətinə bu avadanlığın alınması üçün sifariş verir. Həmçinin avadanlığın cari və əsaslı təmiri lizinq alan tərəfindən öz vəsaiti hesabına həyata keçirilir. Xatırladaq ki, maliyyə lizinqi daha çox maliyyələşdirmə növü kimi çıxış edir və müştəri tərəfindən seçilən avadanlığın lizinq şirkəti tərəfindən yalnız satın alınması təmin edip. Burada lizinq şirkəti alınacaq avadanlıq haqqında heç bir məlumata sahib deyil. Bir çox hallarda hətta alman avadanlıq satıcı tərəfindən birbaşa müştəriyə (lizinq alana) təqdim edildiyi üçün lizinq şirkəti avadanlığı da görmür.

Sublizinqdə isə lizinqə götürülən avadanlıq lizinq şirkətinin (lizinq verənin) razılığı ilə lizinqalan tərəfindən digər müəssisələrə yenidən lizinqə verilə bilər. Bu zaman sublizinq müqaviləsinin müddəti əsas lizinq müqaviləsinin müddətindən çox ola bilməz. Sublizinq müqavilələrinin şərtləri də hər cəhətdən maliyyə lizinqi müqavilələrinin şərtlərinə bənzəyir.

Bildiyimiz kimi lizinq istehsalatın müasirləşdirilməsi və kiçik sahibkarlığın inkişafında müstəsna rola malikdir. Bu onunla izah edilir ki, kiçik və orta müəssisələrin kredit qabiliyyəti aşağı olduğu üçün onlara likvid girovun təklif edilməsi də məhdud olduğundan həmin müəssisələrin maliyyələşdirilməsində lizinq şirkətləri mühüm rol oynayırlar.

Lizinq maliyyə bazarında rəqabətin artmasına da xidmət edir. Dövriyyə vəsaitlərinin maliyyələşdirilməsindən də aşağı riskli hesab olunan lizinq, bank kreditindən də ucuz maliyyələşdirmə mexanizmidir. İnkişaf etmiş ölkələrdə geniş yayılan lizinq bank kreditləşməsinin alternativini olaraq müəssisələrə həm lizinqdən, həm də bank kreditindən istifadə edilməsinə və təmin edilmiş borcun məbləğinin aşmamasına imkan verir.

Potensial lizinq alan onu maraqlandıran obyektin geniş təsvirini verməklə lizinq müraciətinin formasını doldurur. Bundan sonra həmin müraciətə lizinq şirkəti tərəfindən baxılır. Müraciət lizinq şirkətinin kredit komitəsi tərəfindən təsdiq edilir. Lizinq müqaviləsinin bağlanması isə lizinqalanın müraciəti təsdiq

edildikdən sonra lizinq verən və lizinq alan arasında lizinq müqaviləsi bağlanması ilə yekunlaşır. Daha sonra lizinqverən və satıcı arasında alqı-satqı müqaviləsi bağlanır.

Onu da qeyd edək ki, lizinqverən lizinq obyektini lizinqalanın müvəqqəti sahibliyinə və istifadəsinə vermək üçün onu mülkiyyət hüququ ilə əldə edir. Burada bir sıra tələblər hakimdir. Belə ki, lizinq müqaviləsində ayrı qayda nəzərdə tutulmadıqda satıcı lizinq obyektini sığortalamalıdır. Bundan sonra lizinq verən və lizinqalan lizinq obyektinin lizinqalana verilməsini təsdiq edən qəbul protokolunu imzalayırlar. Qeyd edək ki, lizinq ödənişlərində müvafiq qaydalarda həyata keçirilir. Yəni lizinqalan lizinq obyektindən istifadəyə görə mütəmadi olaraq lizinq ödənişlərini həyata keçirir. Həmçinin bu dövrdə monitoring maliyyə nəzarəti də aparılır.

Lizinqverən hər dəfə lizinq obyektinin vəziyyətini və lizinqalanın maliyyə vəziyyətini lizinq müqaviləsi ilə müəyyən edilmiş qaydada yoxlayır. Sonda isə Lizinq müqaviləsi ilə nəzərdə tutulmuş hallarda lizinq obyektini lizinqalanın mülkiyyətinə keçə, yaxud lizinqalan lizinq obyektini öz mülkiyyətinə aid edə bilər. Beləliklə də biznesin təkanverici qüvvəsi olan lizinq əməliyyatlarından istifadə edilməyə başlanılır.

Lizinq əməliyyatlarının vergitutma baxımından şərh, müəssisənin mənfəət və əmlak vergisi bazasının formalaşmasında rolu, əhəmiyyətli məsələlərdən hesab olunur.

Hazırda istər dünya, istərsə də Azərbaycan təcrübəsində əmlakın sonradan satın alınması şərti ilə tanınan maliyyə lizinqi xidmətindən geniş istifadə olunur. Bir çox ölkələrdə bu fəaliyyət Mülki Məcəllə və "Lizinq haqqında" qanunla tənzimlənir. Ümumiyyətlə, lizinqin üstünlüklərindən danışarkən aşağıdakı bir neçə məqama nəzər salmaq yerinə düşər:

- lizinq maliyyələşmənin ən səmərəli üsullarından biridir;
- lizinq alıcısının sonradan əmlakın tam sahibi olmaq şərti ilə geniş seçim etmək imkanı var;
- sürətli amortizasiya əmsalı nəticəsində həm mənfəət vergisi üzrə vergi hesablamalarının sürəti artır, həm də firmanın ödəməli olduğu əmlak vergisinin məbləği aşağı düşür;
- xarici kapitallı lizinq kompaniyaları üçün "xəfif sərmayələşmə" mühiti yaranmış olur.

Araşdırmalar göstərir ki, yuxarıda sadalananlar Azərbaycan reallığında bir qədər fərqlidir. Lizinq bazarının iştirakçıları hesab edirlər ki, bu əməliyyatlar zamanı vergitutma bazasının formalaşmasında başlıca rol oynayan sürətli amortizasiyanın 2006-cı ilin əvvəlindən ləğv, olunması bazarda onsuz da gərgin olan maliyyə vəziyyətinin bir az da ağırlaşmasına gətirib çıxara bilər. Lakin vergi orqanları əks arqument kimi mənfəət vergisinin dərəcəsinin 20 faizə endirilməsini müsbət şərt kimi göstərirlər. Məlum olduğu kimi Vergi Məcəlləsinin 114.3.8-ci maddəsinə görə lizinq obyektini əmlak üçün binalar, tikililər, qurğular, maşınlar, avadanlıqlar, hesablama texnikası, nəqliyyat vasitələri, digər əsas vəsaitlər üçün nəzərdə tutulan illik amortizasiya normalarının 2 dəfəyədək artırılması (sürətli amortizasiya) müvafiq dəyişikliklərdən sonra ləğv olunub.

Yuxarıda da qeyd etdiyimiz kimi, maliyyə lizinqi əməliyyatının dairəsinə lizinq obyektinin əldə edilməsi (alınması), onun istifadəyə verilməsi və lizinq obyektinin lizinq alanın mülkiyyətinə verilməsi aid edilir. Bütün bu əməliyyatlar maliyyə xidmətlərinə aid edildiyindən 2004-cü ilin yanvarın 1-dən ƏDV-dən azaddır.

Təcrübə göstərir ki, bu əməliyyatların ƏDV dən azad olunması dedikdə, yalnız lizinqalanın lizinqverənə ödədiyi lizinq ödənişlərinin ƏDV-dən azad olunması başa

düşülür. VM-in 125-cı maddəsinə edilmiş digər düzəlişə görə isə əvvəllər rezident müəssisənin və sahibkarın lizinq, o cümlədən maliyyə lizinqi əməliyyatları üzrə ödəmələrdən 4 faiz məbləğində ödəmə mənbəyindən vergi tutulması ilə bağlı müddəa ləğv olunub.

Bundan başqa VM-in 140.4-cü maddəsinə də müəyyən dəyişikliklər edilib. Həmin maddədə göstərilir ki, maliyyə lizinqi müqaviləsində ssuda ödəmələri üzrə faiz dərəcələri göstərilmədikdə və ya maliyyə lizinqi həyata keçirən qeyri-rezidentlərə, habelə qarşılıqlı surətdə asılı olan şəxslərə maliyyə lizinqi üzrə icarə ödəmələrinin cari dəyərini müəyyənləşdirməkdən ötrü istifadə edilən faiz dərəcəsi ödəmələri aid olduğu dövrdə eyni valyuta ilə, oxşar müddətə verilmiş banklararası kredit hərracında olan və ya hərracları keçirilmədiyi təqdirdə banklararası kreditlər üzrə faizlərin orta səviyyəsindən 125 faizi məbləğində götürülür.

Lizinq əməliyyatlarının uçotda əks etdirilməsinin bir sıra xüsusiyyətləri də mövcuddur:

-Lizinqin predmeti müqavilə şərtlərinə uyğun olaraq həm lizinqalanm, həm də lizinqverənin mühasibat balansında əks oluna bilər;

-lizinq predmetinin gələcəkdə alınması imkanı lizinq üzrə balans tərtib edənin seçiminə heç bir təsir göstərmir;

Son zamanlar beynəlxalq ekspertlər belə bir fikrin üzərində dayanırlar ki, lizinqin ən üstün cəhətlərindən biri onun vergitutma baxımından cəlbəedici olmasıdır. Hətta bəzən lizinq əməliyyatlarını verginin optimallaşdırılmasının müəyyən bir sxemi kimi də şərh edənlər tapılır. Lakin təcrübədə bunları söyləmək asan deyil və heç də hər şey göründüyü kimi sadə deyil.

Yaxın ölkələrə o cümlədən Rusiya təcrübəsinə nəzər yetirsək görərik ki, iri şirkətlər əsas vəsaitlərini bir çox hallarda lizinq müqaviləsi vasitəsilə əldə edirlər. Çünki bu zaman lizinq əməliyyatlarının mənfəət, ƏDV, əmlak və s. vergilərdə qənaət etmək kimi mühüm xüsusiyyəti meydana çıxır.

Lizinq, xarakterinə görə, daxili və beynəlxalq olmaqla fərqləndirilə bilər. Vergitutma baxımından daxili lizinq zamanı əməliyyatda iştirak edən hər iki tərəf Azərbaycan Respublikasının rezidentidir. Beynəlxalq lizinq zamanı isə lizinqalan və verən tərəflərdən hər hansı biri xarici ölkənin qeyri-rezidenti sayılır.

Araşdırmalar göstərir ki, lizinq əməliyyatları zamanı mənfəət vergisinin haqq-hesab edilməsi ilə bağlı ortaya çıxan məqamlar çox zaman vergi mütəxəssisləri ilə lizinq əməliyyatının iştirakçıları arasında yaranan mübahisələrin predmetinə çevrilir. Lizinq zamanı lizinqverən şirkətin xərclərinə aşağıdakı kimi yanaşmaq olar:

- vergitutma obyektinə xərclərin miqyası qədər azaldılan gəlirdir;

- lizinqverənin gəliri-lizinq ödənişləridir;

- lizinqalanm balansındakı lizinq predmetinin dəyəri müntəzəm şəkildə azalır; əgər lizinqalan lizinqin predmetini öz balansına daxil edərsə, onda lizinqverən həmin vəsaitin alınmasına çəkdiyi xərcləri lizinq ödənişlərinə mütənəsib şəkildə gəlirindən çıxır; əgər lizinq predmeti lizinqverənin balansına daxil edilərsə, onda bu, mühasibat uçotunda amortizasiya ayırmaları və digər xərclər (faiz ödəmələri və s.) kimi öz əksini tapır.

Lizinqalan tərəfindən çəkilən xərclər isə aşağıdakı kimi müəyyən olunur:

- əgər lizinqin predmeti lizinqverənin balansına daxil edilərsə, onda lizinqverən lizinq ödənişləri həcmində məbləğləri gəlirdən çıxmalara aid edir;

əgər lizinqin predmeti lizinqalanm balansına daxilərsə, onda o, ilk olaraq müvafiq amortizasiya ayırmaları edir (xatırladıq ki, 2006-cı

- il yanvarın 1-dən VM-də sürətli amortizasiya ləğv olunub) bundan başqa lizinqverənə lizinq ödənişlərini hesablanan amortizasiya ayırmalarını çıxaraq həyata keçirir;

- lizinqalan lizinq ödənişlərinin tərkibinə lizinq predmetinin alış dəyərini də daxil edir;

- lizinqalan lizinq müqaviləsi əsasında ona verilmiş əmlakın saxlanması üçün çəkdiyi xərcləri də gəlirdən çıxmalara aid edir.

Beynəlxalq metodikaya əsasən, hər hansı əmlakın ümumi amortizasiya norması dedikdə, alınmasına, quraşdırılmasına, çatdırılmasına, hazırlanmasına və onun istifadəyə yararlı vəziyyətə gətirilməsinə çəkilən xərclərin məcmu məbləği başa düşülür. Daha dəqiq desək, lizinq predmeti olan əmlakın xüsusi amortizasiya norması isə lizinqverənin həmin əmlakın alınmasına, quraşdırılmasına, lizinqalana çatdırılmasına, hazırlanmasına və istifadəyə yararlı vəziyyətə gətirilməsinə çəkdiyi xərclərin cəmidir.

Yuxarıda qeyd etdiyimiz kimi, lizinq əməliyyatları zamanı bir neçə vergi üzrə vergitutma obyektinə əmələ gəlir ki, bunlardan biri də əmlak vergisidir. Əmlak vergisinin hesablanması və ödənilməsi ondan asılıdır ki, lizinq obyektinə olan əsas vəsait şirkətin balansında nəzərə alınıb, ya yox. Əgər lizinqalan əmlakı sözügedən vergidən azad olunan fəaliyyət sahələrində və ya həmin məqsədlər üçün istifadə edirsə, onda o, həmin güzəştlərdən istifadə etmək hüququna malikdir. Digər tərəfdən, əgər lizinqverən lizinq obyektinə olan əmlakı öz balansında göstərsə, onda o, həmin əmlak üzrə vergi ödəyicisidir və heç bir güzəşt hüququndan istifadə edə bilməz.

Beynəlxalq təcrübədə lizinqin ən maraqlı üstünlüklərindən biri, lizinq redmetinin yüksək əmsalla amortizasiya olunmasıdır. Bu şərt vergilərə əhəmiyyətli dərəcədə qənaət etmək imkanı verir. Belə olan halda əsas vəsaitlərin amortizasiyasını həmin əmlakın sahibi kimi lizinqverən, həm də icarəçi - lizinqalan həyata keçirə bilər. Bu isə yalnız müqavilə ilə tənzimlənir. Əgər əmlak lizinqverənin balansında qalırsa, onda bu əməliyyat mühasibat balansının **06 sayılı "Uzunmüddətli maliyyə qoyuluşları"** hesabında nəzərə alınır.

Avropanın bir çox ölkələrində, xüsusilə keçmiş postsovet məkanına daxil olan dövlətlərdə bəzi konsaltinq firmaları lizinq əməliyyatları vasitəsilə vergilərin optimallaşdırılması xidmətini təklif edirlər.

Lizinq kompaniyası müştəriyə lizinq təqdim etmək üçün əmlak alır və onu özünün balansına daxil edir. Sonradan bu avadanlıq lizinqalana icarəyə verilir, o isə öz öhdəliklərinə məsuliyyətsiz yanaşaraq lizinq ödənişlərini demək olar ki, ödəmir. Lizinqverənin əlavə vergi (xüsusilə ƏDV) ödənişləri ilə bağlı problemi yaranır. Fırıldaqçı kompaniya məhz elə bu məqamdan istifadə etməyi təklif edir. Bu zaman "meydana" lizinq obyektinə olan əmlakı sığorta edən şirkət çıxır. İlk baxışdan bu əməliyyatlarda şübhəli heç bir məqam görünmür. Lakin vəziyyəti ətraflı təhlil etsək görərik ki, bütün bu əməliyyatlarda ödənilmiş verginin məbləğinin alınmış verginin məbləğindən çox olması mənzərəsi yaranır.

Təcrübədə isə sığorta şirkəti (çox zaman "birgünlük" firmalar) ilə lizinqverən tərəf eyni şü üçün sanki bir şirkət özü-özünə "kompensasiya" ödəmiş olur. Lakin həmin şirkət əslində heç bir vergini dövlət büdcəsinə ödəmir, çünki bu cür lizinq müqavilələrinin predmeti kimi, sonradan lizinqalana satılması nəzərdə tutulan əmlak çıxış edir.

Beləliklə, lizinq müqaviləsinə əsasən, lizinq kompaniyası tərəfindən sonradan icarəçinin mülkiyyətinə verilmək məqsədilə əldə edilən əmlak əsasən aşağıdakı xarakterik xüsusiyyətlərə malik olmalıdır:

1) həmin əmlak lizinq predmeti kimi istifadə olunmalıdır, yəni müvafiq ödəniş

2) müqabilində müvəqqəti mülkiyyətə və istifadəyə verilməlidir;

3) lizinq müqaviləsində nəzərdə tutulan əmlakın istifadə müddətindən, obyektin fiziki aşınma xüsusiyyətlərindən, hüquqi-normativ və digər amillərdən asılı olaraq, həmin əsas vəsait lizinq kompaniyası tərəfindən mühasibat balansında əks olunmalıdır;

4) əmlak lizinq kompaniyasına gələcəkdə iqtisadi mənfəət gətirir;

5) əgər razılaşmanın sonuna qədər müqavilə predmeti lizinqalanın mülkiyyətinə keçmərsə, amortizasiya ödənişləri bu halda ümumi qaydada tətbiq olunur, və onda icarəçinin mülkiyyətinə keçməyən lizinqə qanunvericilikdə birbaşa icarə münasibətləri kimi baxılır.

Sonda onu qeyd edək ki, lizinq xidmətlərinin inkişaf etdiyi son illərdə bəzi işbazların əldə etdikləri gəlirləri tam şəkildə vergiyə cəlb edilməsi üçün müvafiq tədbirlər görülməlidir. Bu sahəyə nəzarət mütləq vacibdir.

Xatırladaq ki, dünya təcrübəsində bir çox işbazların keçid iqtisadiyyatından sünü istifadə edərək yeni xidmətlərdən yararlanmaqla vergidən yayınmaları hallarına tez-tez rast gəlinir. Ölkəmizdə də bu cür dələduzlar var və olacaq.

Məhz bu səbəbdən bu sahənin vergitutma bazasına tam şəkildə daxil edilməsi bütün vasitələrlə təmin edilməli və büdcəyə əlavə vəsaitlərin daxil olmasına şərait yaradılmalıdır.

Ədəbiyyat

1. "Aqrar bölmədə lizinqin genişləndirilməsi haqqında" Azərbaycan Respublikası Prezidentinin Sərəncamı (23 oktyabr 2004-cü il)

2. Hüseynov V. Özəl təsərrüfatların inkişafının əsas istiqamətləri Bakı, 2003.

3. İbrahimov İ.H. Regionlarda sahibkarlığın inkişaf meyilləri və xüsusiyyətləri. Bakı, 2007.

4. Salayev S.V. İqtisadiyyatın dövlət tənzimlənməsinin əsasları. Bakı, 1998.

5. Серова Е.В. Аграрное экономика. 1999.

6. Лапуста М.Г., Старостин О.С., Малое предприятие. Учебное пособие. 2002.

THE LEASING SERVICE OPERATIONS IN AZERBAIJAN

Guliyev Z.G. SUMMARY

The establishment of leasing promises to the enterprises a number of perspectives. Firstly we have to note, the enterprises which gain equipment by leasing gain a lot of profits, because of the expenses which raised the costs of property ownership in leasing relations belongs to leasing company. The observations show that, even some enterprises sell their equipment to leasing companies and take the same equipment to rent again by way of finance leasing from the same company.

ОПЕРАЦИИ ЛИЗИНГОВЫХ УСЛУГ В АЗЕРБАЙДЖАНЕ

З.Г. Гулиев
РЕЗЮМЕ

Создание лизинга создает предприятиям ряд новых перспектив. В начале отметим, что в лизинговых отношениях расходы по приобретению имущества в собственность относятся к лизинговой компании и поэтому предприятия, закупающие оборудование путем лизинга получают достаточно высокую прибыль. Отметим, что наблюдения показывают, что многие предприятия, продав свое оборудование лизинговым компаниям, вновь закупив его арендуют путем финансового лизинга.

2016 - № 45

**РОЛЬ ОРГАНИЗАЦИИ АМЕРИКАНСКИХ ГОСУДАРСТВ В
РЕГИОНАЛЬНОМ МЕЖДУНАРОДНО-ПРАВОВОМ СОТРУДНИЧЕСТВЕ ПО
ПРОТИВОДЕЙСТВИЮ ОТМЫВАНИЮ “ГРЯЗНЫХ” ДЕНЕГ**

Г.Д.Гамбаров, Г.А.Касумова

Бакинский государственный университет
Баку, З.Халилов, 23
e-mail: qambarov_24@mail.ru

Keywords: international cooperation, the Organization of American States, money-laundering, regional organizations, fight with criminality.

Ключевые слова: международно-правовое сотрудничество, Организация американских государств, отмывание “грязных” денег, региональные организации, борьба с преступностью.

The Organization of American States (OAS) plays an important role in the development of regional cooperation on counteracting money-laundering. The author characterizes the traits of the OAS’s approach on the examples of model norm-making and institutional cooperation. The particular attention is paid to the problem aspects of functioning of the OAS as a center of cooperation in the area of counteracting money-laundering.

Организация американских государств (ОАГ) играет важную роль в развитии регионального сотрудничества по противодействию отмыванию “грязных” денег. Автор характеризует особенности подхода ОАГ на примере модельного нормотворчества и институционального сотрудничества. Отдельное внимание уделено проблемным аспектам функционирования ОАГ как центра сотрудничества по вопросам противодействия отмыванию “грязных” денег.

Постановка проблемы. Как утверждает М. С. Качелин, “проблемы отмывания денежных средств, организованной преступности и коррупции, их взаимосвязи и взаимообусловленность абсолютно нетрадиционны по своему характеру. Подобных задач человечеству еще не приходилось решать” [1, с. 151]. Соответствующие вызовы требуют объединения усилий государств не только на универсальном, но и на региональном уровне. В этом контексте отдельного внимания заслуживает опыт Организации американских государств (далее – ОАГ) как одной из старейших региональных организаций мира, объединяющей на сегодняшний день в своем составе 35 государств-членов [2]. Она создана для того чтобы “поддерживать мир и справедливость, способствовать солидарности, укреплять сотрудничество и защищать свой суверенитет, свою территориальную целостность, и независимость” (ст. 1 Хартии ОАГ) [3]. Вместе с тем, достижение указанных целей невозможно без обеспечения эффективного сотрудничества государств-членов по вопросам борьбы с преступностью, в т.ч. в финансовой сфере, поскольку одной из наиболее острых и разрушительных проблем региона остается наркопреступность.

Анализ существующих работ указывает на то, что в работах исследователей постсоветского пространства соответствующая проблематика не получила

надлежащей разработки, несмотря на наличие работ, посвященных общей характеристике ОАГ как региональной международной организации (А. Е. Кутейников, Б. Ф. Мартинов и др.). В работах представителей международно-правовой науки стран далекого зарубежья тематике сотрудничества американских государств по вопросам отмывания «грязных» денег уделялось большее внимание, что подтверждают работы М.-Е. Янг, К. Лейси, Б. Джорджа, В. Запата, Х.-К. Морено-Брид, С. Герри. Вместе с тем, их подходы требуют актуализации и конкретизации в свете динамичного характера развития регионального сотрудничества по вопросам борьбы с преступностью в рамках ОАГ.

Целью статьи является характеристика роли ОАГ в развитии и укреплении регионального международно-правового сотрудничества американских государств по вопросам противодействия отмыванию «грязных» денег.

Основной материал исследования. Негативное влияние наркоторговли на развитие государств-членов ОАГ стало одним из ключевых факторов, повлиявших на интенсификацию регионального сотрудничества по вопросам противодействия преступности в финансовой сфере. В п. 6 Икстапской декларации и программы действий от 02.04.1990 г. государствам-членам рекомендуется «в рамках их правовых систем разработать механизмы и процедуры для дву- и многостороннего сотрудничества для предотвращения отмывания собственности и средств, связанных с незаконной наркоторговлей, и обеспечения идентификации, отслеживания, ареста и конфискации таких собственности и средств» [4]. Кроме усиления регионального механизма международно-правового сотрудничества, государствам-членам рекомендовалось с целью эффективного противодействия отмыванию «грязных» денег от наркоторговли: 1) криминализировать отмывание «грязных» денег и других средств, полученных от наркоторговли; 2) стимулировать сотрудничество банков и финансовых учреждений с правоохранительными органами с целью предотвращения отмывания «грязных» денег и обеспечения идентификации, отслеживания, ареста и конфискации средств, полученных от наркоторговли; 3) совместными усилиями разработать необходимое модельное законодательство по соответствующим вопросам.

Результатом работы по разработке модельного законодательства, направленного на повышение эффективности противодействия отмыванию «грязных» денег, стало принятие Модельных правил в отношении деяний, направленных на отмывание результатов наркоторговли и других тяжких преступлений

(Model Regulations Concerning Laundering Offences Connected to Illicit Drug Trafficking and Other Serious Offences) (далее – Модельные правила). Они были утверждены на Генеральной ассамблее ОАГ в мае 1992 г., однако в последствии в них периодически вносились изменения и дополнения с целью обеспечения их соответствия требованиям времени. Последние такие изменения вносились в ноябре 2011 г. [5].

Очевидно, что, в отличие от Совета Европы, в рамках ОАГ основной фокус был смещен на разработку не жестких инструментов договорного сотрудничества, а на применение более гибкого подхода – использование возможностей модельного нормотворчества. Соответствующие «Модельные правила являются соглашением в форме норм мягкого права по вопросам отмывания «грязных» денег» и приводят, с одной стороны, к обеспечению соответствия установленным на универсальном уровне международно-правовым стандартам, а с другой – к предоставлению государствам-членам необходимой свободы действий в разумных рамках для имплементации разработанных на региональном уровне положений [6, с. 84-85; 7,

с. 348]. Вместе с тем, с точки зрения эффективности противодействия преступности целесообразность выбора в пользу более широкого использования норм модельного нормотворчества ставится со стороны некоторых исследователей под сомнение, в частности, М.-А. Янг [6, с. 85]

С структурной точки зрения Модельные правила содержат 27-мь статей, а также дополнения в отношении целей, статуса и структуры органов финансовой разведки и в отношении противодействия финансированию терроризма. По содержанию соответствующие статьи можно объединить в следующие группы: 1) общие определения (ст. 1); 2) криминализация отмывания «грязных» денег и финансирования терроризма (ст.ст. 2-4); 3) регулирование процессуальных вопросов, связанных с расследованием соответствующих преступных деяний, применением обеспечительных мер, управлением арестованными активами и их конфискацией (ст.ст. 5-9, 11, 12); 4) обеспечение прав добросовестных третьих лиц (ст. 10); 5) создание органов финансовой разведки (ст. 13); 6) финансовые учреждения и их обязанности (ст.ст. 14-21); 7) возможность распространения действия положений об обязанностях финансовых учреждений на ряд других лиц (ст. 22); 8) информирование компетентных органов о трансграничном перемещении валютных ценностей (ст. 23); 9) обязанности компетентных органов (ст. 24); 10) вопросы обеспечения эффективного международно-правового сотрудничества (ст.ст. 25-26); 11) соблюдение банковской тайны и конфиденциальности (ст. 27).

Подход, примененный в рамках ОАГ, отличается от предлагаемого в рамках Совета Европы не только по форме обеспечения единства в контексте регионального сотрудничества по вопросам противодействия отмыванию «грязных» денег, но и по содержанию соответствующих положений (при наличии значительного количества общих норм).

Среди отличий такого рода можно выделить следующие (на примере сравнений положений Модельных правил и Варшавской конвенции):

1. Четкое установление перечня предикатных преступлений в контексте отмывания «грязных» денег

Согласно ст. 1 Модельных правил к предикатным преступлениям относятся: незаконная торговля наркотиками, терроризм, финансирование терроризма, участие в террористической группе, незаконная торговля оружием, незаконное использование химикатов (diversion of chemical substances), торговля людьми и человеческими органами, проституция, порнография, похищение несовершеннолетних, вымогательство, коррупция, мошенничество. Согласно дополнения к Варшавской конвенции ее разработчики предлагают намного шире круг предикатных преступлений, относя к предикатным преступлениям, кроме упомянутых деяний, также налоговые преступления, подделку денежных знаков, контрабанду, нарушение авторского права (piracy) и др.

2. Наличие положения о назначении специализированного административного органа по управлению арестованными активами

В ст. 7 Модельных правил указывается на необходимость назначения специализированного административного органа, ответственного за «управление, опись и обеспечение надлежащей сохранности экономической ценности активов, к которым применяются обеспечительные меры». Подобное положение отсутствует в Варшавской конвенции.

3. Закрепление узкого круга обстоятельств для отказа в предоставлении административной помощи в рамках международно-правового сотрудничества

Согласно п.2 ст.26 Модельных правил отказ в предоставлении административной помощи возможен только при наличии одного из двух обстоятельств: 1) запрос направлен от имени органа, у которого нету надлежащей компетенции или юрисдикции; 2) запрос предполагает осуществление действий, нарушающих фундаментальные или конституционные права.

В отличие от ОАГ, разработчики Варшавской конвенции в ст. 28 предлагают более широкий набор оснований для отказа в международном сотрудничестве: 1) запрос противоречит основным принципам правовой системы запрашиваемого государства; 2) исполнение запроса может нанести ущерб суверенитету, безопасности, публичному порядку или другим существенным интересам запрашиваемого государства; 3) запрашиваемое государство считает, что дело, в связи с которым сделан запрос, не является достаточно важным для того, чтобы оправдать принятие запрашиваемой меры; 4) преступление, в связи с которым сделан запрос, является финансовым преступлением, за исключением финансирования терроризма; 5) преступление, в связи с которым сделан запрос, является политическим, за исключением финансирования терроризма; 6) запрашиваемое государство считает, что выполнение запрашиваемой меры противоречит принципу *ne bis in idem*; 7) преступление, в связи с которым сделан запрос, не считается преступлением по законодательству запрашиваемого государства., если оно совершено на территории, находящейся под его юрисдикцией.

Перечень приведенных отличий не является исчерпывающим, однако дает возможность осознать наличие существенных отличий в подходах ОАГ и Совета Европы к обеспечению единства в регулировании международно-правового сотрудничества по вопросам борьбы с отмыванием «грязных» денег на региональном уровне. Не менее важную роль в этом контексте играет также институциональная составляющая.

Ключевым органом в институциональной системе ОАГ в контексте противодействия отмыванию «грязных» денег является Межамериканская комиссия по контролю за злоупотреблением наркотиков (далее – Межамериканская комиссия), которая сыграла существенную роль в создании и поддержке надлежащей эффективности сети национальных органов финансовой разведки [8, с. 25]. В 1999 г. одним из ее подразделений стала Секция по противодействию отмыванию «грязных» денег (*Anti-MoneyLaunderingSection*), которая фокусирует свое внимание на следующих ключевых направлениях деятельности [9]: 1) предоставление технической помощи и обучения по вопросам юридического, финансового и правоохранительного характера; 2) функционирование в качестве технического секретариата Экспертной группы по контролю над отмыванием «грязных» денег (именно ее усилиями и были разработаны Модельные правила).

Наиболее значимыми являются программы повышения квалификации для банкиров и сотрудников регулирующих органов в отношении типов отмывания «грязных» денег в финансовых учреждениях, судей и прокуроров – по вопросам расследования фактов отмывания «грязных» денег, сотрудников органов финансовой разведки – по вопросам контроля и анализа тенденций организованной преступности, связанной с отмыванием «грязных» денег, а также сотрудников правоохранительных органов – по вопросам стратегии проведения финансовых расследований и ареста активов, полученных в результате преступной деятельности. Участие в этих программах приняло более 1800 человек [9].

В контексте противодействия отмыванию “грязных” денег Межамериканская комиссия активно сотрудничает с Межамериканским контртеррористическим комитетом (Inter-American Committee Against Terrorism). Его основной задачей является развитие регионального межгосударственного сотрудничества по вопросам предотвращения и противодействия террористической угрозе. По инициативе упомянутого комитета организовано и проведено ряд мероприятий, направленных на предоставление помощи технического характера и укрепление институциональных возможностей в борьбе с терроризмом на региональном уровне, в т.ч. и в разрезе обеспечения пограничного и финансового контроля [8, с. 25].

Кроме общего участия в качестве наблюдателей в работе ФАТФ, в контексте противодействия отмыванию “грязных” денег Межамериканский контртеррористический комитет объединяет с Межамериканской комиссией проведение совместных заседаний рабочих групп по вопросам природы практики отмывания “грязных” денег в террористических сетях и надлежащего расследования таких практик [10].

Вместе с тем, с точки зрения результативности деятельность ОАГ как на институциональном уровне, так и с точки зрения надлежащего нормативного обеспечения вызывает неоднозначные оценки.

В нормативном контексте основные претензии в отношении Модельных правил как основного результата деятельности ОАГ в сфере противодействия отмыванию “грязных” денег сводятся к тому, что их использование не привело к снижению уровня угрозы со стороны наркопреступности, в частности в Карибском регионе [6, с. 85].

В институциональном плане ОАГ в соответствующем направлении “предоставляет ограниченные объемы технической помощи для государств-членов, однако не оценивает в целом соблюдение” стандартов противодействия отмыванию “грязных” денег [11, с. 25]. Подобный подход не дает возможности провести адекватную оценку уровня имплементации согласованных стандартов в практику конкретных государств-членов, а потому предполагает обеспечение лишь формального соответствия требованиям таких стандартов.

Вместе с тем, на примере отдельных вопросов ОАГ демонстрирует возможность применения более прогрессивного подхода, связанного с мониторингом соблюдения государствами-членами установленных на региональном уровне стандартов с целью обнаружения возможных путей повышения эффективности противодействия отмыванию “грязных” денег, а также распространения позитивного опыта. В пользу такого предположения свидетельствует реализация высказанной еще в мае 2008 г. идеи проекта по управлению арестованными и конфискованными активами (BIDAL). Целью проекта является предоставление поддержки государствам в лице их компетентных органов по вопросам обнаружения, ареста и конфискации активов на основе принципов прозрачности, результативности и координации деятельности с другими инстанциями в рамках института конфискации как такового. Отличительной чертой проекта является анализ и оценка существующей ситуации в сфере использования потенциала института конфискации в рамках национальных правовых порядков государств-членов [12].

Выводы. В отличие от Совета Европы, ОАГ основное внимание в контексте обеспечения противодействия отмыванию “грязных” денег сконцентрировала на разработке модельных актов. Содержание Модельных правил в отношении деяний, направленных на отмывание результатов наркоторговли и других тяжких

преступлений от 23.05.1992 г. предполагает наличие также ряда черт, не свойственных подходу Совета Европы (на примере сравнения с требованиями Варшавской конвенции): 1) четкое установление перечня предикатных преступлений в контексте отмывания “грязных” денег; 2) наличие положения о назначении специализированного административного органа по управлению арестованными активами; 3) закрепление узкого круга обстоятельств для отказа в предоставлении административной помощи в рамках международно-правового сотрудничества.

Ключевыми органами в институциональной системе ОАГ в контексте противодействия отмыванию “грязных” денег является Межамериканская комиссия по контролю за злоупотреблением наркотиков и Межамериканский контртеррористический комитет, деятельность которых сконцентрирована на обеспечении предоставления необходимой технической помощи и повышении квалификации кадрового состава. Вместе с тем, потенциал ОАГ в контексте противодействия отмыванию “грязных” денег реализован не полностью в связи с существенными различиями государств-членов между собой, их финансовыми и организационными возможностями, а также отсутствием надлежащего контроля за реализацией предложенных на региональном уровне мер.

СПИСОК ИСПОЛЬЗОВАННЫХ ИСТОЧНИКОВ

1. Качелин М.С. Международно-правовое противодействие отмыванию денежных средств и организованной преступности в контексте борьбы с коррупцией / М.С. Качелин // Вестник РУДН. Серия: Юридические науки. – 2009. - № 4. – С. 147-154
2. Who We Are [Electronic resource] / OAS. – Mode of access: http://www.oas.org/en/about/who_we_are.asp
3. Charter of the Organization of American States A-41 [Electronic resource] / OAS. – Mode of access: http://www.oas.org/dil/treaties_A-41_Charter_of_the_Organization_of_American_States.pdf
4. Declaration and Program of Action of Ixtapa (Approved in Ixtapa, Mexico, April 2, 1990) [Electronic resource] / OAS. – Mode of access: http://www.cicad.oas.org/Main/Template.asp?File=/main/aboutcicad/basicdocuments/ixtapa_eng.asp
5. Model Regulations Concerning Laundering Offences Connected to Illicit Drug Trafficking and Other Serious Offences, May 23, 1992 [Electronic resource]. – Mode of access: http://www.cicad.oas.org/lavado_activos/eng/Model_regula_eng12_02/REGLAMENTO%20LAVADO%20-%20ENG.pdf
6. Young, M.-A. Banking Secrecy and Offshore Financial Centers: Money Laundering and Offshore Banking / M.-A. Young. – London, N.-Y.: Routledge, 2013. – 216 p.
7. Jerez, P. Proposed Brazilian Money Laundering Legislation: Analysis and Recommendations / P. Jerez // American University International Law Review. – 1997. – No. 2. – Pp. 329-359
8. Zapata, W. Prevention of Money Laundering and of the Financing of Terrorism to Ensure the Integrity of Financial Markets in Latin America and the Caribbean / W. Zapata, J.-C. Moreno-Brid, S. Garry. – Mexico: UN, 2014. – 51 p.
9. Anti-Money Laundering [Electronic resource] / OAS. – Mode of access: http://www.cicad.oas.org/Main/Template.asp?File=/lavado_activos/default_eng.asp

10. International Conventions and Organizations that Deal with Money Laundering [Electronic resource] / OAS. – Mode of access: http://www.cicad.oas.org/Main/Template.asp?File=/lavado_activos/framework_eng.asp

11. Enhancing Contributions to Combating Money Laundering: Policy Paper, April 2001 [Electronic resource] / IMF, World Bank. – Washington: IMF, 2001. – 32 p. – Mode of access: <http://www.worldbank.org/html/extdr/moneylaundering.pdf>

12. Seized and Forfeited Asset Management Project – BIDAL [Electronic resource] / OAS. – Mode of access: http://www.cicad.oas.org/Main/Template.asp?File=/lavado_activos/bidal_eng.asp

**BEYNƏLXALQ ÇAY HÜQUQU, BEYNƏLXALQ EKOLOGİYA HÜQUQU VƏ
AZƏRBAYCANIN MİLLİ TƏHLÜKƏSİZLİYİNİN BƏZİ MƏSƏLƏLƏRİ**

V.P.Hüseyn

AMEA Fəlsəfə və Hüquq İnstitutu
Bakı, H.Cavid prospekti 31
e-mail: huseynvagif@gmail.com

Açar sözlər: beynəlxalq çaylar, beynəlxalq su axınları, transsərhəd sular, Helsinki qaydaları, çirklənmə, beynəlxalq məsuliyyət, ekologiya hüququ, beynəlxalq mexanizmlər, Kür çayı, Xəzər dənizi, konvensiya

Keywords: international rivers, international waters, transboundary waters, Helsinki rules, pollution, international responsibility, ecology law, international mechanisms, Kura river, Caspian sea, convention

Ключевые слова: международные реки, международные водотоки, трансграничные воды, Хельсинкские правила, загрязнение, международная ответственность, экологическое право, международные механизмы, река Кура, Каспийское море, конвенция

Su Yer səthinin 70%-ni əhatə etsə də, bu arealın sadəcə 2,5%-i şirin su hövzələrinə aid edilir. Həmin 2,5%-lik şirin suyun üçdə ikisi isə buzlarda cəmləşib. Qalan hissəsi isə torpaqlara və dərin su daşıyıcı təbəqələrə aiddir.

BMT-nin məlumatına əsasən, dünyada iki və ya daha çox ölkənin ərazisindən keçən 263 beynəlxalq hövzə mövcuddur. Dünya əhalisinin təxminən 40%-nin yaşadığı bu hövzələr Yer səthinin, demək olar, yarısını əhatə edir.

Bu hövzələrdə Yer üzündəki şirin suların 60%-i cəmləşib. Beynəlxalq hövzələr 145 dövlətin ərazisini əhatə edir, 21 dövlətin ərazisi isə tamamilə beynəlxalq hövzələrə daxildir (11).

İldən ilə su istehlakına olan tələbat artmaqda davam edir. Nəzərə almaq lazımdır ki, Yer kürəsinin əhalisi hər il 90 milyon nəfərə qədər artır. Proqnozlara görə, əsrin ortalarına qədər yalnız 3-4 ölkə şirin su çatışmazlığından əziyyət çəkməyəcək (4).

Şirin su çatışmazlığı ölkələrin sənaye və iqtisadi inkişafına əngəl törədən əsas səbəblərdən biri sayılır. Məsələn, Afrikada artıq 14 ölkə su təchizatından əziyyət çəkir, 25 il ərzində isə bu siyahıya daha 11 ölkə qatılacaq.

YUNEP-in ekspertlərinin rəyinə əsasən, əhalinin 20%-i təhlükəsiz içməli sudan istifadə etmir, 50%-i isə bu sulara hər cür sanitariya tədbirlərindən məhrumdurlar.

Dünya miqyasında çirklə sular 1,2 milyard insanın sağlamlığına təsir göstərir və hər il 15 milyon uşağın ölümünə səbəb olur. Beynəlxalq su axınlarında gübrələnmədən həddən artıq istifadə edilməsi su ehtiyatlarının nitratlarla çirklənməsinə gətirib çıxarmışdır. Sənaye tullantıları su mənbələrini ağır metallarla çirklənməyə məruz qoyur (5).

Azərbaycanın milli təhlükəsizliyi üçün şirin su hövzələrinin və içməli su ehtiyatlarının təhlükəsizliyinin (həm iqtisadi, həm də ekoloji təhlükəsizliyinin) təmin olunması həyati əhəmiyyətə malikdir. Daha doğrusu, bu məsələ milli təhlükəsizlik sisteminin elə tərkib hissələrinə aiddir ki, həmin tərkib hissələri arasında prioritet baxımından hansı üstündür müqayisəsi aparmaq mümkün deyildir.

Nəzərə alınsa ki, ölkənin şirin və o cümlədən içməli suya olan tələbatı əsas etibar ilə qonşu ölkələrin ərazisindən axıb gələn çayların (Kür çayı, Araz çayı, Samur çayı və s.) ödənilir, problemin beynəlxalq-hüququn tərkib hissəsi olan beynəlxalq çay hüququ ilə bağlı aspekti meydana çıxır.

Bu cəhətdən yanaşılrsa Kür, Araz, Samur, Ağstafa çay, Qanıx çayları beynəlxalq çaylardır.

Bu məsələyə hüquqi aydınlığın gətirilməsi Azərbaycan üçün ciddi əhəmiyyətə malikdir. Əvvəllər “beynəlxalq çay” dedikdə iki və ya bir neçə dövlətin ərazisindən keçən və ya onları bir-birindən ayıran, gəmiçilik üçün yararlı olan və beynəlxalq sazişlər əsasında bütün ölkələrin ticarət gəmiləri üçün açıq olan çaylar” nəzərdə tutuludursa (1), hazırda iki və ya daha artıq dövlətin ərazisindən keçən bütün çaylar “beynəlxalq çaylar” hüquqi anlayışına daxil edilir (9).

Şirin və içməli su ilə bağlı milli təhlükəsizliyin təminatının digər istiqamətlərini (məsələn içməli suya olan tələbatın yalnız daxili su mənbələri hesabına ödənilməsi probleminin qoyulması və həlli) təhlil etməyərək bunun ən mühüm vasitələrindən biri kimi Kür, Araz, Samur və s. çayların sularının ekoloji təmizliyi, onlardan iqtisadi fəaliyyətdə (suvarma, enerji istehsalı və s.) istifadəni tənzimləyən ikitərəfli və çoxtərəfli beynəlxalq müqavilələr (sazişlər, konvensiyalar və s.) sisteminin yaradılması aspektinə diqqəti cəlb edirik. Bizim fikrimizcə beynəlxalq hüquq bu sahədə Azərbaycanın milli təhlükəsizliyinin təminatının əsas vasitəsi kimi meydana çıxır.

Artıq qloballaşan iqtisadiyyatın təmin olunması və əhalinin şirin sulara tələbatının artması, habelə su mənbələrinin dünyada qeyri-bərabər şəkildə paylanması, o cümlədən onların çirkləndirilməsi dövlətləri və beynəlxalq təşkilatları bu məsələ ilə bağlı əməkdaşlığı genişləndirməyə, bununla əlaqədar müvafiq beynəlxalq-hüquqi sənədlər qəbul etməyə və həmin sənədlərdə əks olunan öhdəlikləri gerçəkləşdirməyə məcbur edir (11).

Dövlətlərin beynəlxalq su axınlarının çirklənmədən qorunması ilə bağlı atdığı addımlar və bununla əlaqədar qəbul edilən təşkilati-hüquqi sənədlər ilk öncə beynəlxalq hüququn prinsiplərinə əsaslanıb.

Bir çox ekspertin fikrincə onlardan ən birincisi dövlətlərin əməkdaşlığı prinsipidir. Bu prinsip Birləşmiş Millətlər Təşkilatının Nizamnaməsinə uyğun olaraq dövlətlərin qarşılıqlı dostluq münasibətləri və əməkdaşlığı ilə bağlı 1970-ci ilin oktyabrın 24-də qəbul edilmiş beynəlxalq hüququn prinsipləri haqqında Bəyannamədə elan edilmişdir.

Bu prinsipin beynəlxalq çay hüququna tətbiqi onun konkretləşdirilməsinə, ümuminin xüsusiyyətlərinə xidmət edir. Əlbəttə, hələ bu vaxta qədər müvafiq beynəlxalq-hüquqi sənədlər imzalanmadığına görə bu cür əməkdaşlıq dövlətlərin üzərinə hər hansı bir öhdəlik qoymur.

Lakin mühüm olan odur ki, dövlətlərin beynəlxalq çay hövzələrinin mühafizəsi sahəsində əməkdaşlığı onların üzərinə qoyulmuş siyasi, mənəvi və ən əsası hüquqi bir öhdəlikdir (8).

Bu cür əməkdaşlıqdan imtina olunması. A.D. Keylinə görə, “sahilboyu dövlətlərin beynəlxalq çayların onlara aid hissələrində suveren hüquqlarının, digər sahilboyu dövlətlərin suveren hüquqlarının və maraqlarının pozulması hesabına həyata keçirilməməsi kimi ümumi tanınan qaydalardan yayınmaq anlamına gələ bilər (6).

Bu gün ancaq beynəlxalq çay hövzələrinin mühafizəsi işində əməkdaşlıq dedikdə, bütün mümkün tədbirlərin qəbul edilməsi ilə bağlı siyasi və hüquqi öhdəliklərdən söhbət

gedə bilər.

Bu nöqteyi-nəzər vaxtilə Beynəlxalq hüquq assosiasiyasının 1982-ci ildə Monreal şəhərində keçirilən konfransında dəstəklənib. Həmin konfransda beynəlxalq çay hövzələrinin mühafizəsi və birgə istifadəsi işində beynəlxalq əməkdaşlığın zəruriliyi xüsusilə vurğulanmışdır (8).

Bütün bu deyilənlər bizi ikinci vacib prinsipə - ekoloji təhlükəsizlik prinsipinə gətirib çıxarır.

Doğrudur bu prinsip 1970-ci ilk Bəyannaməsində öz əksini tapmasa da onun inkar edilməsi mümkün deyildir. Bu isə o deməkdir ki, heç bir maraqlı dövlət, təbii ki, suverenlik və qarışmamaq prinsipləri əsasında, beynəlxalq-hüquqi aktları müzakirə olunmasından və imzalanmasından yayına bilməz.

Hər hansı bir saziş əldə olunana qədər isə tərəflər beynəlxalq çaylarda digər dövlətlərin əsas maraqlarını poza biləcək çirklənmənin qarşısının alınması üçün bütün zəruri tədbirləri görməyə məcburdurlar.

Bu nöqteyi-nəzər ATƏT-in 1975-ci il Yekun Bəyannaməsinin müvafiq müddəalarında əks olunub. Həmin sənədə əsasən “iştirakçı dövlətin öz ərazisində həyata keçirilən fəaliyyəti beynəlxalq hüquq prinsiplərinə uyğun olaraq əməkdaşlıq ruhunda digər dövlətin və ya milli yurisdiksiyadan kənarında yerləşən rayonların ətraf mühitinin pisləşməsinə gətirib çıxarmamalıdır”.

Bu müddəanın əsas qəyəsi ondan ibarətdir ki, heç bir dövlət öz ərazisindən digər dövlətin ərazisinə və ya maraqlarına zidd surətdə istifadə edə bilməz.

Bu cür diqqət beynəlxalq hüququn təkə dövlətlərin suverenliyi prinsipi üzərində deyil, həm də məhz onların suveren bərabərliyi prinsipi üzərində əsaslanması ilə bağlıdır. Beynəlxalq çaylara münasibətdə isə bu o deməkdir ki, hər bir maraqlı tərəf beynəlxalq sülardan ədalətli şəkildə istifadə etmək və digərlərindən bununla bağlı əngəl törətməməyi tələb etmək hüququna malikdir (8). Su hövzələrinin hüquqi rejimi ilə bağlı məsələlərin həllindən ötrü dövlətlər iki tərəfli və çoxtərəfli müqavilələr bağlayırlar.

Belə tədbirlərin məqsədi digər dövlətə (dövlətlərə) və dünya okeanı sularına dəyər bilən zərərin qarşısını almaqdan ibarətdir (2).

Son 50 il ərzində su resursları ilə bağlı 150-dən çox müqavilə imzalanıb. Əvvəlki müqavilələrdə əsasən beynəlxalq çaylarda və göllərdə nəqliyyat və sərhədlərin demarkasiyası məsələlərinə toxunulurdu. Lakin sonradan dövlətlər saziş mətnlərinə su obyektlərinin çirklənmədən qorunması ilə bağlı maddələr salmağa başladılar.

Bununla bağlı müxtəlif beynəlxalq çayların hüquqi rejiminin tənzimlənməsi bağlı regional müqavilələr mövcuddur. Buraya Reyn, Niger, La-Plata, Mekonq, Amazonka, Dunay kimi çayları misal göstərmək olar (3).

Lakin bu müqavilələrdə çirkləndirmə və bioresursların mühafizəsi məsələlərinə az toxunulub.

Beynəlxalq su axınlarının mühafizəsi problemi 50-ci illərdən bu yana aktiv şəkildə müzakirə olunmaqdadır. Müharibədən sonra Avropanın sənayeləşməsi və urbanizasiya tempinin artması həm bir tərəfdən şirin suya olan tələbatı artırır, digər yandan isə göllərin, çayların, və sahilboyu suların əhəmiyyətli şəkildə çirklənməsinə gətirib çıxarmışdı.

Bununla əlaqədar Avropa İqtisadi Komissiyasının üzvləri 1955-ci ildə qitə sularının mühafizəsi ilə bağlı müzakirələrə başladılar.

1966-cı ildə Avropa İqtisadi komissiyası tərəfindən suların çirklənmədən qorunması ilə bağlı Bəyannamə qəbul edildi.

Bəyannamədə suların çirklənmədən qorunmasının tamamilə və bütövlükdə hökumətin vəzifəsinə daxil olduğu və bu sahədə sıx şəkildə beynəlxalq əməkdaşlığın tələb olunduğu göstərildi.

Bundan başqa, Bəyannamədə suların çirklənmədən qorunmasının əhalinin su ilə təchizatı və su resurslarından istifadə siyasətinin ayrılmaz tərkib hissəsi olduğu vurğulanır. Bəyannamədə həmçinin hökumətlərin bu siyasətin effektiv şəkildə həyata keçirilməsi üçün təşkilati və hüquqi tədbirlərin qəbul etməsinin, habelə iqtisadi tədbirlər həyata keçirmələrinin, bununla bağlı olaraq beynəlxalq əməkdaşlığı məhkəmləndirilməsinin zəruriliyi qeyd edilib.

Beynəlxalq Hüquq Assosiasiyasının 52-ci konfransında Beynəlxalq çay sularından istifadə Qaydaları qəbul edilmişdir. Bu sənəd beynəlxalq hüquq mənbələrinə Helsinki qaydaları olaraq keçmişdir.

Beynəlxalq çayların sularından istifadəsi üzrə tövsiyyə kimi işlənilib hazırlanan həmin sənədin müddəaları zaman keçdikcə opinio juris olaraq tanınaraq beynəlxalq adət norması xarakterinə malik olmuşdur (11).

Helsinki qaydalarında nəqliyyat məsələlərindən başqa çayların çirkləndirilməsi (3-cü fəsil, IX, X, XI maddələr) problemlərinə aid müddəalar vardır. Həmin sənədə əsasən çayların çirkləndirilməsi dedikdə insan fəaliyyəti nəticəsində beynəlxalq çay hövzəsi sularının məzmunu, tərkibi və keyfiyyətinin istənilən zərərli halda dəyişilməsi başa düşülür.

Qaydaların 10-cu maddəsinə əsasən beynəlxalq çay sularından ədalətli şəkildə istifadə edilməsi prinsipinə uyğun olaraq dövlət başqa hövzə dövlətinin ərazisinə əsaslı zərər yetirə bilən, beynəlxalq çay hövzəsi sularının çirkləndirilməsinin istənilən formasının və ya mövcud çirklənmənin dərəcəsinin artmasının qarşısını almağa borcludur.

B.M. Klimenkonun qeyd etdiyi kimi bu norma iki prinsipə əsaslanır: digər dövlətin ərazisinə zərər yetirilməməsi və beynəlxalq çay hövzəsi sularından istifadə ilə bağlı hər bir dövlətin ədalətli paya malik olması (7).

Həmin prinsiplər beynəlxalq su axınları ilə bağlı bir çox sazişlərin mətnlərinə daxil olmuşdur. Bundan əlavə beynəlxalq su axınlarının statusu ilə bağlı, su ehtiyatlarından bərabər hüquqlu istifadə edilməsi, su resursları və su axınlarının ümumi idarə olunması, su resurslarından ağıllı istifadə olunması və s. kimi XX əsrin sonu, XXI əsrin əvvəllərində qəbul edilən beynəlxalq və regional konvensiyalara ciddi təsir göstərən bir sıra doktrinalar meydana çıxdı (10).

Daha sonra Avropa İqtisadi Komissiyası “Transsərhəd çirklənmə də daxil olmaqla su resurslarının çirklənməsinin qarşısının alınması və mübarizə aparılması sahəsində siyasət haqqında Bəyannamə”, “Su ehtiyatlarının rəşional şəkildə istifadəsi sahəsində siyasətlə bağlı Bəyannamə” (1984), ö cümlədən “Yeraltı suların rəşional istifadəsi haqqında” Xartiya qəbul etdi.

ATƏM-in 1975-ci il il Yekun Aktında qeyd olunur ki, “Ətraf mühitin müdafiəsi və yaxşılaşdırılması, habelə təbiətin mühafizəsi və onun indiki və gələcək nəsillərin mənafeləri naminə rəşional istifadə edilməsi xalqların rifahı və bütün ölkələrin iqtisadi inkişafı üçün böyük əhəmiyyətə malik olan vəzifələrdən biri sayılır”.

Bu sənəddə də əməkdaşlığın aşağıdakı sahələri nəzərdə tutulmuşdur.

Bunlar: bir neçə ölkənin ərazisindən axan çayların və beynəlxalq göllərin sularının çirklənmədən qorunması; suyun keyfiyyətinin artırılmasının texniki üsulları və sənaye və

məişət tullantılarının təmizlənmə vasitələrinin və üsullarının inkişaf etdirilməsi; şirin su ehtiyatlarının qiymətləndirilməsi və yaxşılaşdırılması metodları və s.

Daha sonra bu sahədə əməkdaşlıq ATƏM-in Madrid (1980) və Vyana (1989) sənədlərində daha konkretləşdirildi.

Beynəlxalq su axınlarının statusu və mühafizəsi məsələləri ətraf mühitin mühafizəsi üzrə Stokholmda (1972) və Rio-de-Janeyroda (1992) keçirilən beynəlxalq konfranslarda müzakirə olunub.

Xüsusilə Rio-de-Janeyro bəyannaməsində qeyd olunmuşdur ki, "Transsərhəd və qlobal ekoloji problemlərin həllinə yönəlmiş ətraf mühitin qorunması sahəsində görülən tədbirlər mümkün olduğu qədər beynəlxalq konsensusa əsaslanmalıdır (12-ci prinsip).

BMT-nin Avropa İqtisadi Komissiyasının səyləri ilə 1992-ci ilin martın 17-də Helsinki şəhərində "Beynəlxalq transsərhəd su axınlarından və beynəlxalq göllərdən istifadə olunması və mühafizəsi üzrə Konvensiya qəbul edilmişdir (12).

Konvensiya iştirakçılar üçün:

Transsərhəd təsirə yol açan və ya açma biləcək suların çirklənməsinin qarşısının alınması və ya məhdudlaşdırılması:

Transsərhəd sularından ekoloji cəhətdən əsaslandırılmış və rəşional istifadə eilməsi və ətraf mühitin mühafizəsi;

Transsərhəd sularından onların transsərhəd xarakterə malik olduğunu nəzərə alaraq ağıllı və ədalətli şəkildə istifadəsinin təmini; bu sulara ekosistemin qorunmasının, zəruri halda isə bərpasının təmin olunması üçün tədbirlər görülməsini nəzərdə tutan öhdəliklər müəyyən edib.

Konvensiya üzrə "transsərhəd təsirlər" dedikdə insan fəaliyyəti sayəsində fiziki mənbəyi tam və ya qismən bu və ya digər tərəfin yurisdiksiyası altında olan rayonda yerləşən transsərhəd sularının vəziyyətinin dəyişməsi nəticəsində digər tərəfin yurisdiksiyası altında olan rayonda ətraf mühitin pisləşməsinə yol açan istənilən zərər başa düşülür.

1992-ci il konvensiyası iştirakçı dövlətləri istənilən transsərhəd təsirlərin qarşısının alınması, məhdudlaşdırılması və azaldılması üçün tədbirlər görməyə məcbur edir.

Həmin tədbirləri həyata keçirərkən dövlətlər aşağıdakı prinsiplərə əməl etməyə borcludurlar:

Ehtiyat tədbirləri görmək prinsipi. Bu prinsipə görə təhlükəli maddələrin sızması nəticəsində mümkün transsərhəd təsirlərin qarşısının alınması ilə bağlı tədbirlər təxirə salına bilməz.

- "Ziyan vuran ödəyir prinsipi". Buna görə çirklənmənin qarşısının alınması, azaldılması və məhdudlaşdırılması ilə bağlı bütün məsrəflər çirkləndirici tərəfindən ödənilməlidir.

- Su ehtiyatlarının idarə olunması prinsipi. Bu prinsipə əsasən indiki nəsillər gələcək nəsillərin də tələbatlarını ödəyə biləcək resursların yoxa çıxması üçün bütün səyləri həyata keçirməlidirlər.

Dövlətlər həm fərdi, həm də müştərək qaydada 1992-ci il Konvensiyasında nəzərdə tutulandan daha sərt tədbirləri görmək hüququna malikdirlər.

1992-ci il Konvensiyasının tərəfləri transsərhəd suların monitorinqinin aparılması ilə bağlı proqram tərtib etməyə məcburdurlar.

1992-ci il Konvensiyasının 5-ci maddəsinə əsasən, tərəflər transsərhəd təsirlərin qarşısının alınması, məhdudlaşdırılması və azaldılmasının effektiv metodların hazırlanması və təhqiqatlar aparılması sahəsində əməkdaşlıq edirlər.

İkitərəfli və ya çoxtərəfli sazişlər müştərək orqanların təsis edilməsini də nəzərdə tutmalıdır.

1992-ci il Konvensiyasının 9-cu maddəsinə əsasən bu orqanlar transsərhəd təsir göstərə biləcək çirklənmə mənbələrinin müəyyən edilməsi məqsədilə məlumatların toplanması, tərtib edilməsi və qiymətləndirilməsi ilə məşğul olurlar.

Onlar suların kəmiyyət və keyfiyyət göstəricilərinin monitorinqinin aparılması üçün birgə proqram işləyib hazırlayırlar.

Bu orqanlar axan sulara axıdılan tullantılar üçün hədd normalalarının işlənilib hazırlanması və çirklənmə ilə mübarizə üzrə proqramın səmərəliliyinin qiymətləndirilməsi ilə bağlı fəaliyyət aparırlar.

1999-cu ilin iyun ayının 17-də Londonda Konvensiyaya əlavə olaraq xüsusi protokol qəbul edildi (protokol 2005-ci ilin avqustun 4-də qüvvəyə minib).

Protokolun müddəalarına uyğun olaraq iştirakçı dövlətlər su ilə bağlı xəstəliklərin qarşısının alınması, məhdudlaşdırılması, o cümlədən sudan insan həyatına ziyan gətirməyən tərzdə istifadə olunması ilə bağlı, habelə ekosistemlərin mühafizəsi ilə bağlı tədbirlər görməklə bağlı üzərlərinə öhdəliklər götürürlər.

Bu tədbirlər əhalinin yüksək keyfiyyətli su ilə təmin edilməsinə, profilaktik sanitariya fəaliyyətinin aparılması; içməli suyun mənbəyi olaraq istifadə edilən su ehtiyatlarının səmərəli mühafizəsi; və s. üçün nəzərdə tutulub.

Protokolda onun müddələrinin həm milli, həm də beynəlxalq səviyyədə qorunması ilə bağlı nəzarət mexanizmləri müfəssəl şəkildə işlənilib hazırlanıb.

Beynəlxalq su axınlarının mühafizəsi üzrə beynəlxalq-hüquqi normaların inkişaf etdirilməsi və məcəllələşdirilməsi sahəsində atılan önəmli addımlardan biri də 1997-ci ilin may ayının 21-də qəbul olunmuş Beynəlxalq su axınlarından, onların mühafizəsi, saxlanması və idarəsi məqsədilə qeyri-gəmiçilik növləri üzrə istifadə hüququ haqqında Nyu-York konvensiyasıdır.

Həmin konvensiyaya əsasən "Beynəlxalq su axını" öz fiziki qarşılıqlı bağlarına görə vəhdət təşkil edən və müxtəlif dövlətlərdə yerləşməsinə rəğmən adətən ümumi sonluğa malik səthi və qrunt su sistemlərinə deyilir.

"Su axını dövləti dedikdə isə ərazisində beynəlxalq su axınının bir hissəsinin yerləşdiyi dövlət və ya ərazilərindən beynəlxalq su axınının hissələri keçən üzv dövlətlərin daxil olduğu regional iqtisadi inteqrasiya təşkilatı başa düşülür.

Əgər su axını dövləti əvvəllər həmin su axını ilə bağlı müqavilə bağlamışdırsa Konvensiya dövlətin bu sazişdən irəli gələn hüquq və öhdəliklərinə toxunmur.

Su axını dövlətləri onun tam və ya bir hissəsindən müxtəlif istifadə növləri üzrə Konvensiyasının müddələrinin tətbiq olunması barədə saziş imzalaya bilərlər.

Su ehtiyatları haqqında digər beynəlxalq aktlar kimi 1997-ci il Nyu-York konvensiyası da iştirakçı dövlətlər üzərinə müvafiq öhdəliklər qoyur:

1. Su axınından ədalətli və ağıllı şəkildə istifadə olunması. Bu prinsip dövlətin öz həddləri daxilində su axınından optimal və davamlı şəkildə və üçüncü dövlətlərin də maraqlarını nəzərə alaraq istifadə etməsini, habelə dövlətlərin su ehtiyatlarını mühafizəsi, səmərəli şəkildə yararlanması və mənimsəməsi ilə bağlı öhdəliklərini nəzərdə tutur. Bundan başqa su axını dövlətləri coğrafi, hidroqrafik, hidroloji, iqlim və ekoloji faktorları,

həmçinin su axınına daxil olan digər dövlətlərin sosial-iqtisadi tələbatlarını, hər bir dövlətin əhalisinin su axınından asılılığını nəzərə almağa borcludurlar (6-cı maddə).

2. Əhəmiyyətli zərər vurmamaq öhdəliyi. Su axını dövləti öz ərazisində beynəlxalq su axınından istifadə edən zaman su axınının digər dövlətlərinə əhəmiyyətli zərbə vurulmasının qarşısının alınmasından ötrü bütün tədbirləri görməyə borcludurlar. Əgər zərər vurulmuşsa həmin dövlət bu zərərin aradan qaldırılması və azaldılması üzrə tədbirlər həyata keçirməli, zəruri hallarda isə zərər çəkən dövlətə təzminat ödəməlidir.

3. Dövlətlərin suveren bərabərlik, ərazi bütövlüyü, qarşılıqlı fayda və vicdanlılıq prinsipləri əsasında beynəlxalq su axınının qorunması və optimal şəkildə istifadəsini təmin etmək məqsədilə bütün məsələlər üzrə bir-birləri ilə əməkdaşlıq etmək vəzifəsi.

4. Dövlətlər arasında su axınının vəziyyəti, suyun keyfiyyəti barədə informasiya və məlumatların nizamlı şəkildə mübadilə etməsi vəzifəsi.

Müstəqil Azərbaycan dövlətinin digər dövlətlərlə bağladığı ikitərəfli müqavilələrin öyrənilməsi bu mühüm sahənin diqqətdən kənar qaldığı göstərir. Yalnız Araz çayı barəsində SSRİ və İran arasında bağlanmış müqavilə mövcud idi və keçmiş SSRİ məkanında yaranmış dövlətlərdən biri kimi Azərbaycan da həmin müqaviləyə istinad edilirdi (13).

Lakin “beynəlxalq çay” əlaqəsi ilə bağlı nə Rusiya Federasiyası (Samur çayı), nə Gürcüstan (Kür çayı və b.), nə də Ermənistanla (Araz çayı, Ağstafaçay, Tovuz çayı) bu cür sənədlər mövcud deyildi.

Xəzərə tökülən çaylar dənizi müxtəlif biogen elementlərlə zənginləşdirirlər. Zənginləşdirmə ilə birlikdə güclü çirklənmə də baş verir. Xəzər dənizinə təsərrüfat-məişət tullantıları ilə çirklənmiş müxtəlif böyüklükdə 130 çay tökülür. Məsələn öncə çaya, oradan da Xəzərə tökülən kənd təsərrüfatı məhsulları dənizin İran tərəfinin ən böyük ekoloji problemlərindən biridir.

Həyata keçirilən kompleks araşdırmalar nəticəsində Volqa, Kür, Terek, Ural kimi çayların öz-özlərini təmizləmək imkanları artıq tükəndiyi ortaya çıxmışdır (14).

Azərbaycan Respublikası bütün transsərhəd çayların bağlandığı ölkə sayılır. Bu çaylar təmizləyici qurğuların çatışmazlığı ucbatından çirklənmə mənbəyi olaraq dənizə böyük yük gətirir.

Azərbaycan Respublikasında 30 transsərhəd çay vardır. Dənizə tökülən çirkləndirici maddələrin kimyəvi tərkibinin xarakteristikası, çirklənmə səbəbləri və təsiri Xəzər dənizinə acan çaylarla bağlıdır.

Məsələn, Oxçuçay çayında mis, molibden, dəmir, fenol kimi ağır maddələr müəyyən olunan normaları yüz dəfədən çox aşıb. Bununla əlaqədar Oxçuçay beynəlxalq ekspertlərin apardığı monitoring tərəfindən də təsdiqlənərək ölü çay statusu alıb.

Kür çayı 240 min kv. km-lə Zaqafqaziyanın ən böyük su arteriyasıdır. Onun hövzəsi qolları ilə birlikdə Zaqafqaziya respublikalarının ərazisinin 72%-ni, o cümlədən Ermənistanın demək olar ki bütün ərazisini, Gürcüstanın 52%-ni, Azərbaycanın isə 80%-ni əhatə edir.

Çayın uzunluğu 1515 km-dir ki, onun da 900 km-i Azərbaycanın payına düşür. Kürün su ehtiyatları ildə 30,5 milyard kub metr (27 milyard kub m. yerüstü, 3 milyard kum metr yeraltı su axını) ölçülür.

1970-1990-cı illərdə dağ-mədən (Ermənistan), metallurgiya (Gürcüstan), və emal sənayesinin (hər üçü respublikada), torpaq suvarmasının inkişafı, tullantıların həcmünün kəskin sürətdə artması Kürün sularının keyfiyyətinin olduqca pisləşməsinə gətirib çıxarıb.

Təbiətin mühafizəsi ilə məşğul olan orqanların məlumatlarına görə hər il Kürə Ermənistandan 300 milyon kub m, Gürcüstandan 265 milyon kub m., Azərbaycandan isə 25 milyon kub m. çirkləndirilmiş su axıdılır (11).

Məhz bu səbəbdən Kürdə çirкли maddələrin konsentrasiyası yol verilən həddi dəfələrlə keçib.

Ermənistanın bu çirklənmədə payı 50%, Gürcüstanın 46%, Azərbaycanın isə cəmi 4% təşkil edir. Azərbaycanın çayların çirklənməsində az paya sahib olmasında həm də respublika sənayesinin 80%-nin Abşeron yarımadasında yerləşməsi ilə bağlıdır.

Məhz bu səbəbdən Kür çayının təbii mühitinin qorunması ilə bağlı beynəlxalq normativlərin müəyyən edilməsi zərurət yaranmışdır.

Azərbaycan üçün bu hüquqi boşluğun yaratdığı təhlükə ondan ibarətdir ki, Azərbaycan ərazisinin təbii relyefinin xarakteri üzündən həmin çayların hamısı daha yüksəklikdə yerləşən digər qonşu dövlətlərin ərazisindən Azərbaycana axıb gəlir. Azərbaycan bu çaylardan gələ biləcək təhlükələr qarşısında “açıqdır”. Nə həmin çaylardan istifadə baxımından, nə də hər hansı başqa yolla Azərbaycan həmin çayların ərazisindən axıb gəldiyi dövlətlər üçün təhlükə yaratmaq, onlara zərbə vurmaq imkanına malik deyildir. Odur ki, ərazisindən keçən beynəlxalq çaylardan istifadəni, onların ekoloji mühafizəsini tənzimləyən beynəlxalq hüquqi aktlar vasitəsi ilə nizamlanması ilk növbədə Azərbaycanı narahat etməli, məhz Azərbaycan diplomatiyası bu məsələlər aid ikitərəfli, çoxtərəfli müqavilələr (sazişlər) bağlanması problemini qaldıraraq, həlli istiqamətində səylər göstərməlidir.

Qonşu ölkələrin bəzisi Azərbaycanın mənafeyi naminə üzərlərinə öhdəliklər götürməyi nəzərdə tutan konkret razılaşmalara, müqavilə və sazişlərə maraq göstərəcəyini gözləmək lazım deyil.

Məsələn, Kür çayına Tiflis kimi böyük bir şəhərin çirkab sularını axıdan Gürcüstanın, yaxud Qafan Mis kombinatının tullantı sularının Araza tökən Ermənistanın çox böyük maliyyə xərcləri tələb edən ekoloji mühafizə tədbirlərini həyata keçirəcəyini də güman etmək çətindir. Odur ki, ilkin mərhələdə dövlətlərarası əməkdaşlığın ümumi prinsiplərini əhatə edən sənədlər hazırlanarkən Azərbaycan tərəfi beynəlxalq çay hüququnun, beynəlxalq ekoloji hüququn hamı tərəfindən qəbul olunmuş prinsiplərinin həmin sənədlərdə əks olunmasına nail olmalıdır. Digər tərəfin xüsusilə maraqlı olduğu siyasi və iqtisadi xarakterli müqavilələrin bağlanması zamanı isə beynəlxalq çayların hüquqi rejimin tənzimləyən və Azərbaycanın iqtisadi, ekoloji, tibbi təhlükəsizliyini təmin edən xüsusi sənədlərin imzalanması zəruri şərt kimi qoyulmalıdır.

Bu məsələdə irəliləyişə nail olmağın digər yolu, çoxtərəfli müqavilələrin imzalanması məsələsinin qaldırılması, işlənilməsi və reallaşdırılmasından ibarətdir. Belə ki, Azərbaycana axıb gələn çaylar Ermənistandan və Gürcüstandan keçib gəldiyi kimi Ermənistan və Gürcüstan da həmin çayların bir çoxu, o cümlədən Kür və Araz çayları Türkiyədən axıb gəlir. Əgər Ermənistan və Gürcüstan çayın təhlükəsizliyi (yaxud da əskinə təhükəliliyi) baxımından Azərbaycana nisbətən əlverişli (“qorxusuz”) mövqedədirsə, Türkiyəyə nəzərən onların mövqeyi Azərbaycanla eyniləşir.

Odur ki Türkiyənin mövqe əlverişliliyindən istifadə edərək Kür və Araz çaylarından istifadənin əsasları, bu çayların axıb getdiyi bütün ərazilərdə ekolojin təhlükəsizliyini təminatı sahəsində qarşılıqlı öhdəliklərin götürülməsi, müşahidə nəzarət məntəqələrini yaradılması, hüquq pozuntularının baş verdiyi təqdirdə sanksiyalar və bu sanksiyaların tətbiqi mexanizmini nəzərdə tutan beynəlxalq hüquqi sənədin işlənilməsi hazır-

lanması, imzalanması və tətbiqinə nail olmaq mümkündür. Araz çayının Ermənistan ərazisindən sonra həm də İran ərazisindən axdığına nəzərə alaraq eyni diplomatik həllin İran dövlətinin təsir imkanlarından istifadə edərək yerinə yetirmək olar.

Bu sahədə beynəlxalq hüquq sisteminin fəaliyyətdə olan prinsiplərindən istifadə imkanları çox böyükdür. Son dövrdə dünyanın global problemi kimi qəbul olunan ekoloji problemin həllinə yönəlmiş beynəlxalq ekologiya hüququnun tətbiqi mexanizmlərindən yararlanmaq Azərbaycanın mənafeələrinə birbaşa cavab verir.

Azərbaycan ərazisinə axıb gələn beynəlxalq çayların beynəlxalq-hüquqi rejimin tənzimləyən müqavilələr sisteminin yaradılması üçün hazırda Xəzər hövzəsinin beynəlxalq münasibətlərdə ən çox diqqəti cəlb edən regionlardan biri olmasının yaratdığı əlverişli məqamdan istifadə etmək lazımdır. Nəzərə alsaq ki, Azərbaycanın bütün çayları Xəzər hövzəsinə aiddir və bütün çaylar Xəzərə axır, Xəzərin ekologiyası ilə əlaqədar maddələrin tərkib hissəsi kimi Azərbaycanın beynəlxalq çaylarla bağlı problemlərini də həll etmək mümkündür.

Yuxarıda tezis formalarında qoyulan problemlərin həllinin təşkilati təminatı kimi respublikamızda beynəlxalq çay hüququ və beynəlxalq ekologiya hüququ üzrə mütəxəssislərin hazırlanması, xarici işlər nazirliyində bu problemlə məşğul olan şöbənin (bölmə və işçi qrupunun) yaradılması, digər sahə mütəxəssislərinin (ərazi-sərhəd hüququ üzrə ekspertlərin, hidroloqların) o cümlədən beynəlxalq hüquq üzrə xarici ekspert hüquqşünasların cəlb edilməsi vasitəsi kimi tədbirlər kompleks işlənilib hazırlanmalı və həyata keçirilməlidir.

Ədəbiyyat

1. Əsgərov Ə. İ. Beynəlxalq hüquq. Bakı, 1966, səh.178
2. Hüseynov L.H. Beynəlxalq hüquq. Dərslük, Bakı, 2000, i səh.306
3. Гончаренко А. Использование ресурсов трансграничных вод: состояние и перспективы // Мировая экономика и международные отношения. 2002, № 5
4. Доклад Генерального директора ЮНЕСКО о состоянии водных ресурсов в мире, представленный на III Всемирном форуме водных ресурсов (март 2003 г., Киото). Unisdr.org A/57785
5. Глобальная экологическая перспектива / ЮНЕП. М., 2000, с.42–43
6. Кейлин А. Д., Актуальные вопросы современного международного морского и речного права, в сб.: Советский ежегодник международного права. 1962, М., 1963, с.100
7. Клименко Б.М. Международные реки. М., 1969, с.100-105
8. Корбут Л.В., Баскин Ю.Я. Международно-правовой режим рек: История и современность. - М., Наука, 1987, с.148
9. Лукашук И.И. Международное право. Особенная часть. М., 1997, с.11-12
10. Международное публичное право / Отв. ред. К.А. Бекяшев. 5-е изд. М., 2008, с. 564–566
11. Международное экологическое право: Учебник / Отв. ред. Р.М. Валеев. – М., Статут, 2012, с.363)
12. Охрана окружающей среды. Международно-правовые акты: Справочник. СПб., 1994
13. Сборник действующих договоров, соглашений и конвенций, заключенных СССР с иностранными государствами, выпуск 22, с.75-84

14. Экология и биологическая продуктивность Каспийского моря. Баку, 1999, с.221

**INTERNATIONAL RIVER LAW, INTERNATIONAL ECOLOGY LAW AND
SOME ISSUES OF NATIONAL SECURITY OF AZERBAIJAN**

V.P.Huseyn

SUMMARY

The vital importance of providing security (both economical and ecological) for freshwater pools and palatable water resources in Azerbaijan is stressed in this article. Considering that Azerbaijan's need for freshwater including palatable water is basically supplied by the rivers running from neighboring countries (the Kur, the Araz, the Samur, etc.), here one can talk about the legal aspect of international river law. The author underlines the importance of bringing legal clarity to this issue for Azerbaijan. The possibilities of using international law principles in this field are huge. The mechanisms of implementation of international ecological law and closely related international river law, which have since recently been aimed at resolving global ecological problems, directly meets the interests of Azerbaijan, the author claims.

**МЕЖДУНАРОДНОЕ РЕЧНОЕ ПРАВО, МЕЖДУНАРОДНОЕ
ЭКОЛОГИЧЕСКОЕ ПРАВО И НЕКОТОРЫЕ ВОПРОСЫ НАЦИОНАЛЬНОЙ
БЕЗОПАСНОСТИ АЗЕРБАЙДЖАНА**

В.П.Гусейн

РЕЗЮМЕ

В статье отмечена жизненно важная необходимость обеспечения безопасности (как экономической, так и экологической) пресноводных бассейнов и питьевых источников Азербайджана. Если принять во внимание, что основные источники питьевой воды Азербайджан получает через протекающих в стране рек из соседних стран (Кура, Араз, Самур и прочие), тут выявляется правовой аспект международного речного права. Автор отмечает значимость правового разъяснения этого аспекта для Азербайджана. Возможности использования международной правовой системы в этой сфере обширны. По мнению автора, механизмы, применяемые в последние годы в вопросах глобальных экологических проблем – международное экологическое право и тесно связанное с ним международное речное право - вполне соответствуют интересам Азербайджана.

BÜDCƏ VƏSAİTİNİN OPTİMAL XƏRCLƏNMƏSİNİN SƏMƏRƏLİLİYİNİN QIYMƏTLƏNDİRİLMƏSİ

F.R.Məmməd həsənov

Azərbaycan Dövlət İqtisad Universiteti

Bakı, A.Səhət, 45 a

e-mail: farid_2016@mail.ru

Açar sözlər: büdcə vəsaiti, yerli orqanlar, xərc istiqamətləri, maliyyə münasibətləri

Keywords: budget funds, local authorities, areas of spending, financial relations

Ключевые слова: бюджетных средств, местные органы, направления расходов, финансовые отношения

Giriş. Hal-hazırda yerli hakimiyyət orqanlarının fəaliyyət sahəsi genişlənir və onlar sosial,iqtisadi, ekoloji, demoqrafik xarakterik problemlərin həllində əhəmiyyətli dərəcədə müstəqillik əldə edirlər.Yerli həlqədə maliyyə münasibətləri büdcə məsələsi ilə tənzimlənir.

Ərazilərin maliyyə müstəqilliyinin təmin edilməsi, yalnız büdcə sistemlərinin səviyyələri arasında, onlar tərəfindən xərclərin müəyyən növlərinin müstəqil şəkildə həyata keçirilməsi üzrə məsuliyyətin bölüşdürülməsi demək deyil, həmçinin bunun üçün , gəlir mənbələrin əldə edilməsi üçün real imkanların təmin edilməsidir./3/

Məhdudlaşdırılmış resursların rasional və səmərəli istifadəsi məsələləri.Müasir şərait üçün, bölgələrarası disproporsiyaların dotasiya əsasında bərabərləmə metodlarının əhəmiyyəti düzəlişlərə ehtiyacı vardır.Mütəxəssislərin əksəriyyəti qeyd edir ki, bu təcrübə, yerli icra orqanlarında asılılıq əhval-ruhiyyəsinin əmələ gəlməsinə gəritib çıxardı, onların xüsusi vergi bazalarının inkişafında maraqlarının azalmasına, vergi nizam-intizamının möhkəmlənməsinə səbəb oldu.

Maliyyələşdirmə planlarının illik cəmlərinin aylıq bölgüsünün təhlili və qiymətləndirilməsi, maliyyələşdirmə planlarına dəyişiklərin büdcə proqramlarının inzibatçıları tərəfindən daxil edilən əsaslanmalar, maliyyələşdirmə planlarının icra edilməməsinin səbəblərinin aşkarlanması , büdcə proqramlarının icrası haqqında hesabatın tərtib edilməsi vasitəsi ilə həyata keçirilir.Büdcə proqramlarının inzibatçıları, büdcə vəsaitlərinin istifadəsinin effektivliyinin yüksəldilməsi üçün, büdcə proqramlarının nəticələrin planlaşdırılması, əsaslandırılması, realizə edilməsi və əldə edilməsinə nəzarəti gücləndirməli , hesab ödəmə intizamının vəziyyətinə görə məsuliyyəti artırmalı, həmçinin malların və xidmətlərin dövlət alışlarının keçirilməsinin müddətlərinə və keyfiyyətinə daimi nəzarət keçirməlidir./1/

Məhdudlaşdırılmış resursların rasional və səmərəli istifadəsiməsələləri iqtisadi elmdə mərkəzi yer tutur. Dövlət vəsaitlərinin optimall xərclənməsini təşkili, iqtisadiyyatın inkişafının tənzimləmə bilinən parametirlərin əldə edilməsinə və cəmiyyət qarşısında, maliyyənin prioritet sahələrini və sektorlarını müəyyən etməyə imkan verən qiymətləndirmə və meyarların əsas üsullarını, onların həcmi və dövlət maliyyə resurslarının istifadəsinin səmərəlilik qiymətini hazırlamaq kimi məsələ durur.

Büdcə xərclərinin ümumi qiyməti əhalinin büdcə təminatının əmsalı arasında çıxarıla bilər. Həmin göstərici, adambaşı hesabına, müəyyən vaxt dövrü ərzindəbüdcənin xərcərinin cəmini göstərir, yeni bir şəxsin büdcə vasaitləri ilə təmin edilməsinin səviyyəsinə göstərir.

Əhalinin büdcə təminatının əmasalı növbəti düstürlə hesablanır:

$$B_0 = B_x * \Theta_s$$

Burada B_s - büdcə təminatının əmsalıdır;

B_x -dövr ərzində büdcənin xərcləri;

Θ_s - həmin dövrdə əhalinin sayı

Əhalinin büdcə təmin olunmasının əmsalının üstünlüyü, onun hesablanması sadəliyindədir. Çatışmazlığı isə ondan ibarətdir ki, həmin göstərici, dövlət xərclərinin istifadəsinin effektivliyini sosial nöqteyi-nəzərdən səciyyələndirir, onun yüksək qiyməti, büdcə vəsaitlərinin hər zaman səmərəli xərclənməsi barədə xəbər vermir.

Vergi bazasının və demoqrafik amillərin yerləşdirilməsinin qeyri bərabərliyini nəzərə alaraq, bu əmsal bölgələr üzrə əhəmiyyətli dərəcədə fərqlənir.

Bir tərəfdən, büdcə təmin olunma əmsalının artması, sözsüz ki, yerli büdcələr tərəfdən təqdim olunan dövlət xidmətlərinin və faydaların həmcinin artımına haqqında xəbər verən müsbət faktdır./2/ Digər tərəfdən, onların ödənilməsi mənbələri haqqında sual yaranır. Tərəfimizdən aparılan təhlil göstərdi ki, yerli büdcələrin xərcləri, onların özlərinin gəlirlərinin endirilməsi fonunda artır, yəni xüsusilə Respublika büdcəsindən transfertləri hesabına həyata keçirir. Burada onların istifadəsinin effektivliyi barədə sual yaranır.

Əgər büdcələrarası transfertlər yuxarı büdcənin xərcləri kimi, istehsalın artımı və vətəndaşların rifahının yeksəlməsi isə dövlət tərəfindən ayrılmış resursların istifadəsinin nəticələri kimi nəzərdən keçirilsə, o zaman maliyyə vəsaitlərinin istifadəsinin səmərəliliyinin kəmiyyət qiymətini vermək olar.

Riyazi şəkildə bu ifadəni aşağıdakı formula ilə göstərmək olar :

$$BX_s = BV_n \cdot BX$$

Burada BX_s -büdcə xərclərinin səmərəliliyidir ;

BV_n -büdcə vəsaitlərinin istifadəsi zamanı əldə olunan nəticələri.

BX - büdcənin xərcləri

Həmin qiymətləndirmə şərtidir. Bununla belə, bu qiymətləndirmə, ÜDM-la Respublika transfertlərin bir-biriləriylə necə bağlı olduğunu müəyyən etməyə imkan verir.

Büdcə xərclərinin səmərəliliyinin qiymətləndirilməsi. Büdcə xərclərinin səmərəliliyinin qiymətləndirilməsi, büdcə xərclərinin multiplikatoru əsasında yerinə yetirilə bilər.

Həmin qiymətləndirmə nəzərdə tutur ki, ÜDM-un artımı, büdcə xərclərinin bölgü iqtisadiyyatına müsbət təsir edən yüksəlməsi zamanı əldə edilə bilər. Ümumi regional məhsulun artımı əsasında büdcə xərclərinin səmərəliliyinin qiymətləndirilməsi, büdcə xərclərinin multiplikatorunun hesablanmasına əsaslanıb ki, bu multiplikator növbəti düsturla hesablanır.

$$BM_x = \text{ÜDM}_d : BX_d$$

Burada BM_x – büdcə xərclərinin multiplikatoru.

ÜDM_d – nəzərdə keçirilən dövrdə ÜDM – un dəyişilməsi

BX_d – müvafiq dövrdə büdcə xərclərinin dəyişilməsidir.

Adambaşına hesablanan maliyyə potensialının qiymətləndirilməsi vergi gəlirləri haqqında faktiki məlumatlara əsaslanmışdır. Belə metod regionlar arasında vergi bazası, paylar, həmçinin vergilərin yığılımı effektivliyindən kiçik fərqlənməyə əsaslanmış olduğu hallarda tətbiq oluna bilər./2/ Bu halda regionun ərazisindən faktiki vergi daxilolmaları haqqında məlumatlardan vergi potensialının fərqlənmə dərəcəsinin qiymətləndirilməsi kimi istifadə oluna bilər. Respublika büdcəsinə daxil olan hər hansı vergi, məsələn, ƏDV bu məqsədlər üçün ən yaxşı variant ola bilər. Bu zaman milli hakimiyyətlərin ölkənin bütün ərazisində maliyyə gücünün eyni səviyyəsi barədə şərtə əməl olunmalıdır.

Dövlət funksiyalarının idarəetmə səviyyələri arasında bölünməsi onların maliyyə təminatı, büdcələrarası münasibətlərin tənzimlənməsi, yerli büdcələrin formalaşdırılması, məsələləri nisbətən yaxın zamanlarda meydana çıxıb. Yerli büdcələr dövlət maliyyələrinin

bir bəndi kimi yaxın dövrdə inkişaf etmiş ölkələrdə formalaşmışdır. Beləliklə, iqtisadiyyat və maliyyələrin fəaliyyətinin xarici şərtlərinin dəyişməsi obyektiv olaraq maliyyə qeyri-mərkəzləşdirilməsi problemlərinin araşdırılması zərurətini yaratdı.

XX əsrin əvvəllərində bu model ölkə subyektləri arasında razılaşıdırılmış münasibətləri nəzərdə tutan «fikrin» baniləri C.Klark, T.Day, N.Korruin tərəfindən tənqiddə məruz qalmışdır. Sonradan bu model dövlət hakimiyyəti orqanlarının qarşılıqlı münasibətini nəzərdə tutan «kooperativ maraqlara» keçmişdir. XX əsrin 70-80-ci illərində amerkan federalizminin yeni modelləri - «rəqabət », qabiliyyətli «yeni cəmiyyətin» nəzəriyyəsi yaranır.

İlk dəfə Kanada politoloqu A.Bretonun işlərində verilmiş «rəqabət federalizmi» konsepsiyası subyektlərini yarışma mövzusunə yönəlmişdir. Burada münasibətlərin iştirakçılara tərəfdaşlar kimi yox, mərkəz və regionların, mərkəzi hökumət və regional hökumətlərin, regional hakimiyyətin, ərazidə fəaliyyət göstərən hüquqi və fiziki şəxslərin qarşılıqlı münasibəti zamanı rəqib oyunçular kimi baxılır.

Əmək və kapital mobildir, onların sahibləri seçki prosedurlarından istifadə edərək daha əlverişli oyun şərtlərini axtarırlar.

Eyni zamanda regional ərazi dövlət tikintisinin ideologiyası kimi baxan başqa bir istiqamət də iştirak edir. Onun mahiyyəti siyasi qurumların böyük maraqlarını saxlamaqla onların vahid dövlət bütövlüyünə inteqrasiyasından ibarətdir.

Çoxqatlı cəmiyyətin müasir siyasi nəzəriyyəsi kimi regionlaşmanın öz xüsusiyyətləri var. Belə ki, D.Eleyzer bu məsələyə dar mənada idarəetmənin səviyyələri arasında qarşılıqlı münasibət kimi, geniş mənada isə qeyri-mərkəzləşdirmə əsasında hakimiyyətdə iştirakı ilə özünü idarəetmə və idarəetmə payının birləşməsi kimi müəyyən edir.

Bu anlayışın maliyyə aspektlərini nəzərdən keçirərək idarəetmə səviyyəsinin müxtəlifliyini xarakterizə edən düşüncələrin geniş dairəsinin olduğunu qeyd etmək lazımdır. Bəzi alimlərin bir qrupu tərəfindən şərh edilmiş rəqabət əsasında qurulan idarəetmənin mahiyyəti aşağıdakılara gətirib çıxarır:

- ictimai sektorun idarə olunmasının qeyri-mərkəzləşdirilməsinin iqtisadiyyatın bu sektorunda innovasiyaları stimullaşdırılması ;
 - təcrübədə «maliyyə » müstəqilliyi məsələlərinə daha geniş yer verilməsi ;
- «Maliyyə» və «büdcə» müstəqilliyi anlayışları əksər hallarda eyniləşdirilir. Mövcud olan yanaşmalara nəzər salaraq. Prof.O.S.Valuyevin fikrincə bu anlayışlar bir-birindən fərqlidir.

O qeyd edir ki, fiskal müstəqillik anoloji sistemdən və vergilərin büdcə sisteminin səviyyələri arasında bölünmə qaydasından birbaşa asılıdır. Bununla bərabər, o, modelin müsbət xüsusiyyətləri arasında - mərkəzləşdirilmiş vergi yığımının qənaətliliyini və aktiv tarazlaşdırma siyasətini, mənfi çatışmazlıqlar arasında isə - regionların qeyri-mərkəzləşdirilməsinin və maliyyə sərbəstliliyinin məhdudiyətini qeyd edir. O, büdcə-vergi müstəqilliyi modelinə yalnız maliyyə sərbəstliyi deyil, həm də ərazilərin özünü inkişaf etdirməsi və iqtisadi müstəqilliyini də daxil edir.

Zənnimizcə, bu yanaşma bir qədər məhdudlaşdırılmış görünür, çünki o maliyyə tənzimlənməsinin imkanlarına, həmçinin regionların maraqlarının təmin olunması zərurətini nəzərə almır, büdcələrarası münasibətlərin bu və ya digər maliyyə vasitələrinin tətbiqini müəyyənləşdirmir.

Prof T.V.Brayçeva görə büdcə müstəqilliyi yuxarı və aşağı səviyyəli hakimiyyət və idarəetmə orqanlarının büdcə prosesinin bütün mərhələlərində vergi-büdcə münasibətlərinin sistemi kimi müəyyənləşdirir.

Bəzi tədqiqatçıların V.A.Mau, M.Y.Senkovskaya, V.S.Nəzərova isə aşağıdakı tərifləri irəli sürürlər: «Maliyyə federalizmi - hər bir subyektinin birdən çox qurumun üzvü

olduğu inzibati-ərazi qurumlarının aşağıdan-yuxarıya strukturunun subyektlərinin maliyyə münasibətləri sistemi olduğu qənaətidir.

Təhlil göstərdi ki, «maliyyə» müstəqilliyi termini müəyyənləşdirmələrin əksəriyyətində «münasibətlər» kimi, bəzi nəşrlərdə isə səlahiyyətlərin bölünməsi prinsipi kim şərh olunur. Bizim fikrimizcə bu anlayışın iqtisadi mənası konkret tarixi əhəmiyyətə malikdir.

Hakimiyyətin səviyyələri arasındakı münasibətlərin mahiyyəti eyniliyinə, terminin adında təşkil edənlərdən birinin maliyyə olmasına baxmayaraq, bu anlayış ictimai -siyasi mənə da daşıyır. Mahiyyətin hərəkətdə təzahürü dəyişən şəraitdən asılı olaraq bu və ya digər maliyyə vasitələrinin tətbiqinə əsasən həyata keçirilir.

Onun sosial-iqtisadi əhəmiyyəti vergi daxilolmalarının büdcə səviyyələri arasında bölünməsinin xarakteri, həmçinin məxaric səlahiyyətlərinin maliyyələşdirilmə zərurəti ilə müəyyən olunur. Bundan əlavə, büdcələrarası münasibətlərin tənzimlənməsini müxtəlif maliyyə vasitələrinin tətbiqi də həmçinin, imperativ xarakter daşıyır, bu siyasi qərarların maliyyə-hüquq nəticələri də özünü bunda göstərir. Belə vəziyyət ərazi vahidlərinin ayrılması və xüsusiləşməsi prinsipləri üzrə formalaşmış çox millətli ölkələr üçün xarakterikdir. Bu hallarda regional qeyri-mərkəzləşdirilmə ərazilərin xüsusiyyət və maraqlarını nəzərə almaqla onların inkişafına kömək edə bildiyi kimi onların maraqlarının təmin olunmamasına da səbəb ola bilər. Maliyyə müstəqilliyi qurulan modellərində əhəmiyyətli fərqlərə baxmayaraq, ümumi qanunauyğunluqlar mövcuddur ki, onların da nəzərə alınması məqsədəuyğundur. Bizim fikrimizcə, maliyyə qeyri-mərkəzləşdirilməsinin səmərəli idarə olunmasına kömək edən əsas nəzəri müddəaları qısaca belə ifadə edə bilərik:

- müxtəlif dövlət idarəçilik səviyyələrinin idarəetmə predmetlərinin və səlahiyyətlərinin bölünməsinə elə həyata keçirmək lazımdır ki, onlar bir-birini təkrarlamasın.

- gəlir və xərclərin büdcə sisteminin səviyyələri arasında bölünməsinə tənzimləyən qanunvericilik stabil olmalı və regionların maraqlarını nəzərə almalıdır.

- dəqiq proqramların reallaşdırılmasına cavab verən yerli hakimiyyətlər onların maliyyələşdirilmələri üçün adekvat gəlir mənbələrinə malik olmalıdır.

- yüksək inzibatçılıq, səlahiyyətlərin yerlərinə dəyişdirilməsi və qəbul olunan qərarların nəticələrinin aradan qaldırılması üçün idarəetmə predmetləri üzrə məsuliyyət minimuma endirilməlidir.

- vergi siyasəti büdcə sisteminin müxtəlif səviyyələrini ərazilərin iqtisadi inkişafından öz gəlir payını götürmək imkanı ilə təmin etməlidir.

Nəticə. Yuxarıda deyilənlərdən belə bir qənaətə gəlmək olar ki, maliyyə qeyri-mərkəzləşdirilməsinin əsasını yerli büdcələrin şəxsi gəlir mənbələrinin olması və onların verfi məkanının genişləndirilməsi, eyni zamanda əldə olunan gəlirlərin optimal səmərəli xərclənməsi mühüm əhəmiyyət kəsb edə bilər.

Ədəbiyyat

1. Игудин А.Г. Некоторые проблемы межбюджетных отношений // Финансы. 2003. №5
2. Крылова Л.И. Региональные инвестиционные и кредитные программы: особенности формирования и реализация // Проблемы современной экономики. 002. №1
3. Котилко В.В. Проблемы разработки федеральной региональной экономической политики России // Обозреватель. 2000. № 3
4. Лавров А.М. Среднесрочное бюджетирование, ориентированное на результаты: международный опыт и российские перспективы // Финансы. -2004. -№3

ОЦЕНКА ЭФФЕКТИВНОСТИ ОПТИМАЛЬНОГО РАСХОДОВАНИЯ БЮДЖЕТНЫХ СРЕДСТВ

**Ф.Р.Мамедгасанов
РЕЗЮМЕ**

Вопросы рационального и эффективного использования ограниченных ресурсов занимают центральное место в экономической науке. Организация оптимального расходования государственных средств существенно влияет на достижение заданных параметров развития экономики и решение стоящих перед обществом вопросов. В этом случае перед государством стоит задача - выработать основные способы оценки и критерии, позволяющие определять приоритетные отрасли и сферы финансирования, их объем и оценку эффективности использования государственных финансовых ресурсов.

EVALUATION OF OPTIMUM BUDGET SPENDING

**F.R.Mamedgasanov
SUMMARY**

Questions of rational and efficient use of limited resources are central to economic science. Organization of optimal public spending significantly affect the achievement of the set parameters of economic development and the solution of problems facing society. In this case, the state task - to develop the basic methods of evaluation and criteria to identify priority sectors and spheres of finance, their volume and evaluate the effectiveness of the use of public financial resources.

2016 - № 45

ОСНОВНЫЕ ПРИОРИТЕТЫ ВНЕШНЕЙ ЭКОНОМИКИ АЗЕРБАЙДЖАНА

Р.Н.Азизов

Азербайджанский Государственный Экономический Университет
Баку, ул.Истиглалийет 6
e-mail: nahmedoglu@mail.ru

Açar sözlər: rəqabətqabiliyyətli məhsul, beynəlxalq əməkdaşlıq, dövlət nəzarəti, xarici ticarət, investisiya, təbii sərvətlər, iqtisadi inteqrasiya

Keywords: competitive products, international cooperation, state control, foreign trade, investment, natural resources, economic integration

Ключевые слова: конкурентоспособная продукция, международное сотрудничество, государственный контроль, внешняя торговля, инвестиции, природные ресурсы, экономическая интеграция

Международное сотрудничество открывает большие возможности для развития национальной экономики, ибо оно может предложить инвестиции, технологии, управленческий опыт, доступ к мировым рынкам.

Развитие внешнеэкономической деятельности указывает на то, что мировое хозяйство сопровождается специализацией производства. Всё указывает на то, что страна, торгующая с другими странами, специализируется на производстве определённых товаров с наименьшими затратами в объёмах, превышающих её внутренний спрос. И здесь производитель должен постараться приобрести больше клиентов. Это уменьшит его уязвимость при потере какого-либо одного или нескольких импортёров. Если производитель может уменьшить внутренние потребности путём использования альтернативных товаров, то это позволит больше предложить на продажу, закупаая необходимые продукты. Имея доступ к товарам, производимым в другой стране, которые мы не можем производить сами и одновременно вывозя изделия, на производство которых Азербайджан обладает преимуществом, можно повышать уровень жизни населения. Сейчас Азербайджан больше зависит от импорта многих промышленных и продовольственных товаров. Этот вид зависимости отвлекает значительные кредитные ресурсы, которые могли быть использованными в различных секторах экономики с тем, чтобы производить товары для внутреннего потребления и, следовательно, снижать безработицу. Но речь должна идти не об отмене зависимости, а об изменении и улучшении своих торговых преимуществ. Привлекая иностранные компании, государство сейчас сделало большие вложения в нефтяной и газовой сектор с тем, чтобы заработать валюту за счёт продажи нефти и газа. Однако государство должно занять активную позицию в определении других ключевых секторов экономики и помочь им в приобретении необходимых инвестиций, предоставляя льготы. Сейчас государство не использует многие преимущества, как природные, так и приобретённые. Направляя усилия в такие отрасли, как нефтехимия, машиностроение, металлургия, шёлковая промышленность, виноделичество, ковроткачество, плодоовощная промышленность, рыбная промышленность, туризм, можно стать менее зависимыми от

импорта готовых изделий. Целесообразность такого подхода подтверждается примерами послевоенной Японии, когда её правительство, сделав упор на приобретение развития трёх отраслей, а в последующие годы изменяя и приумножая ключевые отрасли, обеспечило рост экономики страны и улучшило свои торговые преимущества.

Стратегия развития внешней торговли Азербайджана предполагает как учет природных и экономических условий, так и усиление рациональных, равноправных и выгодных связей с государствами мира.

Развитие международной торговли ныне протекает в условиях усиливающейся тенденции несбалансированности экономики. В этих условиях наиболее целесообразным становится выбор такой стратегии развития внешней торговли, которая учитывает характер конкретных проблем национальной экономики. Но поскольку проблемы производства и внешнеэкономических связей могут быть успешно решены лишь совместно, с учетом их взаимосвязанности, то лишь уделяя в производственной политике наибольшее внимание центральным задачам развитию ведущих отраслей технического прогресса, можно существенно расширить возможности реанимации экономики.

В современных условиях вовлечение в мирохозяйственные связи становится неперенным условием полноценного развития страны. Внешнеэкономическая деятельность в условиях экономической самостоятельности таит в себе большой резерв воздействия ее как на внутренний рынок, так и на вовлечение республики в международное разделение труда. В этих условиях стратегия развития внешней торговли должна быть нацелена на оптимальное соотношение между импортом и экспортом и достижение на этой основе экономического роста.

Основными путями развития внешнеэкономических связи являются динамичное развитие экономики и повышение ее эффективности. Здесь имеется в виду не только развитие производственного потенциала, но и поддержание сохранения окружающей среды, улучшение условий труда, жизни населения. Величайшее преимущество развития международной торговли состоит в том, что, давая стране, возможность продавать и покупать, она позволяет оценить связанные с ними процессы и виды деятельности, принять достаточно обоснованное и правильное решение относительно развития экспортного потенциала страны, нахождению наиболее подходящего пути его расширения. В то же время выход на мировой рынок заставляет всегда считаться с возможностью и необходимостью модификаций и изменений экономических решений в перспективе.

Важное требование для вхождения на мировой рынок иметь преимущества либо в производстве продукции обрабатывающей промышленности, либо в обеспеченности топлив энергетическими ресурсами, либо наличием технологий, предпочтительство в инфраструктуре. Имея преимущества в качестве или цене производимых товаров, страна может укрепить свои позиции на мировом рынке.

Для развития экономики, удовлетворяющей требования мирового рынка, надо обеспечить условия роста как со стороны внутренней, так и внешней среды. Только совместное их рассмотрение даст возможность наметить те изменения, которые требуются для реализации наметок по развитию экономики в рыночных отношениях. В числе этих условий можно отметить: необходимость оценки с достаточной степенью достоверности природных, материальных и трудовых ресур-

сов, а также природно-климатических условий, характеризующих главный мотив экономической деятельности; необходимость оценки современного состояния экономики и выявления основных направлений изменений (с учетом внутренней и внешней среды) для экономического роста; оценку экономической, правовой, политической систем и возможность практической реализации экономических изменений в стране; оценку участия страны в международной торговле, условий, способствующих увеличению спроса. На современном этапе для развития международной торговли Азербайджан имеет неплохие исходные позиции: наличие природных ресурсов и природно-климатических условий, относительно развитая промышленность, определенный научно-технический потенциал, достаточно квалифицированная рабочая сила. Созданы политические и правовые основы для стабильности страны. Поэтому государство способно изменить экономику страны в той мере, в какой того требует мировое хозяйство, в интеграцию, с которым стремится республика.

Открытость экономики, ее интеграция в мировую предъявляют повышенное требование на использование принципов функционирования мирового хозяйства. Прежде всего, это создание всех необходимых организационно-правовых условий. При этом в освоении мирового рынка большую роль может иметь создание служб деловой информации, их взаимодействие с аналогичными организациями в других странах. В поисках надежных партнеров, определении их потребностей подобные службы, как показывает практика зарубежных стран, в значительной мере предопределяют успех торговых отношений.

Литература

1. Под. ред. А.С. Булатова, Н.Н. Ливенцева. Мировая экономика и международные экономические отношения. М., Магистр, 2008, 626 с.
2. О.В. Корниенко. Мировая экономика. Серия: Завтра экзамен. Изд: Питер, СПб, 2009, 256 с.
3. М.А. Əhmədov. Qloballaşma və milli iqtisadiyyatın formalaşması. Bakı, "Azər nəşr", 2003
4. Ə.M. Həsənov. Müasir beynəlxalq münasibətlər və Azərbaycanın xarici siyasəti. Bakı, "Azərbaycan" nəşriyyatı, 2005

AZƏRBAYCANIN XARİCİ İQTİSADI FƏALİYYƏTİNDƏ ƏSAS PRİRORİTETLƏR

R.N.Əzizov

XÜLASƏ

Məqalədə Azərbaycan iqtisadiyyatında iqtisadi artımın amilləri, xarici iqtisadi fəaliyyətin strategiyaları və əsas istiqamətləri araşdırılır. Xarici iqtisadi fəaliyyətin milli iqtisadiyyatın inkişafı üçün əsas olduğu vurğulanmış və bu istiqamətdə aparılan iqtisadi siyasətin milli iqtisadiyyata təsiri təhlil olunmuşdur.

THE MAIN PRIORITIES IN AZERBAIJAN'S FOREIGN ECONOMY

R.N.Azizov

SUMMARY

This article deals with the factors of economic growth, foreign trade strategies and key trends in foreign economic activity in Azerbaijan. The importance of foreign trade for national economy is stressed. The analysis of the impact of foreign economic policy on national economy is conducted.

HEYDƏR ƏLİYEV VƏ AZƏRBAYCAN TƏHSİLİ

N.Z.Hüseynli

Azərbaycan Avrasiya Universiteti
Bakı, Həsən Əliyev küç. 135a
e-mail: ibrahimova-gulzar@ramler.ru

Açar sözlər: Azərbaycan, dövlət, lider, millət, təhsil, sosial, iqtisadi, ideoloji

Anahtar kelimələr: Azərbaycan, devlet, lider, millet, eğitim, sosyal, ekonomik, ideolojik

Key words: Azerbaijan, state, leader, nation, education, social, economic, ideological

Azərbaycana, onun dövlətinə, dövlətçiliyinə, millətinə çeşidli ictimai-siyasi proeslərə münasibətdə əməl və əqidə birliyi, prinsip yenilməzliyi və ədalətli mövqə göstərən dahi Heydər Əliyevə məhəbbət hər bir azərbaycanlının qəlbində əbədidir. O, tarixin əlverişli mərhələsində milli məfkurəyə əsaslanaraq optimal inkişaf modelinin siyasi və iqtisadi konsepsiyasını yaratdı və gerçəkləşdirdi. Adı dünyanın ən parlaq və fenomen şəxsiyyətlərinin adı ilə birlikdə çəkildi və bu dünyanın gerçəkliyi, əfsanəsi və fəlsəfəsi qəbul etdiyimiz Heydər Əliyev bütün zirvələri, o cümlədən elm, təhsil, idarəetmə, dövlətşünaslıq və siyasətin zirvəsini fəth etdi.

Elm və təhsil bəşəriyyətin yarandığı gündən fərd və ictimai toplumların, xalqların gələcək inkişafının, yaşam fəlsəfəsinin və tarixin əlverişli mərhələsində qazandığı nailiyyətlərin əsas qayəsi kimi çıxış etmiş, millətin gələcəyi, müstəqil dövlətin təmali olmuşdur. Müasir dünyada hər bir dövlətin milli inkişaf səviyyəsi isə onun gələcəkdə təhsilini, elmi və texnoloji potensialını artıran, əhalinin layiqli həyat səviyyəsini yüksəldən və fiziki sağlamlığını təmin edən intellektual strateji sahələrin səviyyəsi ilə ölçülür. Hər bir xalq inkişaf yolunu məhz malik olduğu elmi-intellektual potensialla müəyyənləşdirərək dünya miqyasında layiqli yer tutmaq imkanı əldə edir. Məhz bu yanaşmada Heydər Əliyev idarəçiliyinin bütün mərhələlərində elmi-intellektual sahədə qazanılan nailiyyətləri dövlət quruculuğu prosesinin vacib şərti və etibarlı təminatı hesab etmiş, milli təhsilin mütərəqqi prinsiplər əsasında inkişafı naminə bütün zəruri tədbirləri həyata keçirmişdir. O, Azərbaycan xalqında milli məfkurənin güclənməsi, milli dövlətçilik şüurunun formalaşması üçün hər bir vətəndaşın yüksək təhsil almasını, elmi yenilikləri mənimsəməsini son dərəcə vacib sayaraq bu sahədə praktik addımlar atmışdır. Bu fəaliyyət hər biri Azərbaycan xalqının tarixində xalqın və dövlətin inkişafını özündə daşıyan, onu stimullaşdıran ayrıca səhifələrdən-müxtəlif sosial, iqtisadi və ideoloji qatlardan və mərhələlərdən ibarət oldu. Onun fəaliyyətinin elm və təhsili özündə ehtiva edən bütün mərhələlərində sivil dünya gerçəkliklərinə cavab verə bilən milli təhsil sisteminin müasirləşdirilməsi yolunda mütərəqqi yeniliklərin tətbiq olunması, dövlət idarəçiliyi üçün yüksək mənəvi-əxlaqi keyfiyyətləri, intellekti, savadı ilə fərqlənən ixtisaslı kadrların yetişdirilməsi prioritet məsələlərə çevrildi.

Rəhbərliyi dövründə respublikada təhsilin milliləşdirilməsi, ictimai elmlərin milli xarakterinin qorunması və mütləq zəruriyyət tələb edilən sahələrdə milli kadrların yetişməs üçün ardıcıl tədbirlər həyata keçirildi. Belə ki, dinamik inkişaf edən iqtisadiyyatı yüksək

ixtisaslı kadrlarla təmin etmək üçün Azərbaycanda orta ixtisas və ali təhsil məktəbləri şəbəkəsi nəzərəcarpacaq dərəcədə genişləndirildi. Bir sıra yeni ixtisaslar üzrə – informasiya texnologiyaları, beynəlxalq hüquq, beynəlxalq münasibətlər, aviasiya və s. – mütəxəssis hazırlayan ali məktəblərin olmadığını nəzərə alaraq minlərlə azərbaycanlı gəncin Moskva, Kiyev, Minsk və başqa şəhərlərdəki nüfuzlu ali məktəblərə göndərilməsini təmin etdi. 1970-ci ilədək respublikadan kənar ali təhsil almağa göndərilən azsaylı kontingentin cəmi 40 faizinin azərbaycanlı olduğunu nəzərə alan Heydər Əliyev bu zərərli ənənəyə qarşı mübarizəyə başladı və çox qısa bir müddət ərzində Moskvanın, eləcə də keçmiş SSRİ-nin digər şəhərlərinin aparıcı elm və təhsil ocaqlarına göndərilən gənclərin 97-98 faizinin azərbaycanlılardan ibarət olmasına nail oldu.

Heydər Əliyev hələ Dövlət Təhlükəsizlik Komitəsində çalışdığı illərdə müəyyən risklərə rəğmən, kadrların milliləşdirilməsi vacibliyini irəli çəkmiş, “beynəlmiləçilik” pərdəsi altında milli dəyərlərin aşınması prosesinin qarşısını almış, onun səyi nəticəsində milli özünüdərk bütünü rüşeymlərinə qarşı amansız mübarizə aparən bu qurum qısa müddət ərzində mahiyyətə yenilənmiş, az bir vaxt ərzində şəxsi heyət azərbaycanlıların xeyrinə dəyişdirilmiş, bu orqan demək olar, azərbaycanlılaşdırılmışdı.

O, azərbaycanlı gənclərin hərbi təhsilə yiyələnməsi sahəsində də sistemli tədbirlər həyata keçirdi. Belə ki, respublikada Cəmsid Naxçıvanski adına hərbi məktəbin yaradılması, azərbaycanlı oğlanların həmin məktəbə, habelə respublikadan kənar ali hərbi məktəblərə cəlb olunması Azərbaycan üçün peşəkar hərbi kadrlar hazırlanması işinə böyük təkan verdi və bununla da gələcəkdə müstəqil Azərbaycan Milli Ordusunun formalaşması üçün kadr probleminin həlli yolunda mühüm addım atıldı.

Qeyd olunan amillər Heydər Əliyev epoxasının mənəvi yüksəliş tarixinin inkaredilməz gerçəkliyinə çevrilmişdir. O, yeni ictimai-iqtisadi formasiyada Azərbaycan elmində, təhsilində yeniləşmənin vacibliyini önə çəkmiş, bu sahələrdə davamlı islahatlar həyata keçirmişdir. Heydər Əliyev humanitar elmlərin cəmiyyətin mənəvi-ideoloji cəhətdən yetkinləşməsi və ictimai şüurun yeniləşməsində, fundamental elmlərin isə iqtisadi sistemin tənəzzüldən qurtulması və milli iqtisadi inkişaf modelinin düzgün müəyyənləşdirilməsi, elmlə istehsalın üzvi vəhdətinin təmin olunmasında rolunu düzgün dəyərləndirmişdir. Onun fikrincə “İslahatlar, xüsusən təhsil, elm sahəsində islahatlar çox ağıllı, düşünülmüş şəkildə həyata keçirilməlidir...dəb naminə yox, yalnız və yalnız əldə etdiyimiz səviyyədən daha yuxarı qalxmaq üçün təhsilin səmərəliyini, elmin səmərəliyini artırmaq üçün aparılmalıdır” (2, 83)

Azərbaycana rəhbərliyi dövründə 1971-1975-ci illərdə ali və orta ixtisas təhsilini, ümumtəhsil məktəblərində daha da inkişaf etdirmək və təkmilləşdirmək vəzifələri müəyyən edilmiş, elm, təhsil, maarif, ictimai-mədəni sahələrdə keyfiyyətli dəyişikliklər baş vermişdi. Həmin illərdə respublikamızda 198 elmlər doktoru və 1781 elmlər namizədi hazırlanmışdı. Elmi-tədqiqat institutları, ali məktəblər, elm və tədris müəssisələri yüksək ixtisaslı kadrlarla təmin edilmişdi ki, onların da böyük bir hissəsi ali təhsilli kadrlardan ibarət idi (məsələn, 1978-ci ildə onlar ümumi sayın 46 faizini- 104 min nəfər təşkil edirdilər). Ali təhsil müəssisələrinin sayı 12-dən 17-yə, çatdırılmışdı (2, 14).

Bu dövrdə qadın hüquqlarının qorunması və onların sosial-iqtisadi həyatda fəal iştirakına xüsusi diqqət nəticəsində hər il yüzlərlə azərbaycanlı gənc qız təhsil almaq üçün keçmiş İttifaqın qabaqcıl ali məktəblərinə göndərildi. Bütünlükdə 1969-1982-ci illərdə respublikada müxtəlif sahələrdə təlabat doğuran 250-dən çox ixtisas üzrə 15 mindən çox

azərbaycanlı tələbə SSRİ-nin 170-dən çox ən nüfuzlu ali məktəbinə təhsil almağa göndərildi ki, onlar Azərbaycanın gələcək inkişafı üçün güclü kadr potensialının formalaşmasına böyük təsir göstərdi. Və məhz elə bu səmərəli fəaliyyətin nəticəsi olaraq yaranmış güclü sosial, iqtisadi və intellektual potensial Azərbaycanın müstəqilliyi üçün mühüm zəmin yaratdı (2,17).

1969-82-ci illərdə məktəblərin şəbəkəsinin genişləndirilməsi, texniki bazasının, kadr potensialının əsaslı şəkildə yaxşılaşdırılması xüsusi ilə qeyd olunmalıdır. Azərbaycanda 350 mindən çox şagird yeri olan 849 ümumtəhsil məktəbi tikilib istifadəyə verilmiş, məktəbəqədər tərbiyə müəssisələrinin sayı 1600-dən 1875-ə, ümumtəhsil məktəblərinin sayı 765-dən 2117-yə çatdırılmışdır. Məktəblərin texniki, elmi-metodik vasitələrlə təminatı sahəsində də böyük işlər görülmüşdür. Texniki peşə məktəblərinin sayı 76-dan 184-ə, onlarda təhsil alan şagirdlərin sayı 40,9 mindən 109 minə çatmışdır. Məhz Heydər Əliyevin təşəbbüsü və rəhbərliyi ilə texniki peşə təhsilinin təkmilləşdirilməsinə, inkişafına dair strategiya hazırlanmış və uğurla həyata keçirilmiş, texniki peşə təhsili yeni yüksəliş qədəm qoymuşdur.

O, həm təhsilin məzmunu, mahiyyəti, məqsədləri, səmərəli təşkili, müəllim əməyinin şərafi, şagirdlərin və tələbələrin vəzifələri barədə nəzəri fikirlər söyləməklə yanaşı, həm də Azərbaycan təhsilinin hərtərəfli inkişafına imkan verən sistemli tədbirlər həyata keçirmişdir. Onun təşəbbüsü və rəhbərliyi ilə qəbul olunaraq həyata keçirilən “Gənclərin ümumi orta təhsilə keçməsinə başa çatdırmaq və ümumtəhsil məktəbini daha da inkişaf etdirmək haqqında” (1972), “Kənd ümumtəhsil məktəbinin iş şəraitini daha da yaxşılaşdırmaq tədbirləri haqqında” (1973), “Ümumtəhsil məktəbi şagirdlərinin dərsliklərdən pulsuz istifadə etməsinə keçmək haqqında” (1978) qərarlar əldə olunan uğurlar sırasındadır (2).

Hər bir mütərəqqi islahatın uğuru, şübhəsiz, onun ictimai şüurla nə dərəcədə uzlaşması, cəmiyyət tərəfindən qəbul olunub-olunmamasından bilavasitə asılıdır. Məhz bu yanaşmada Heydər Əliyev ilk gündən milli təhsil sistemində islahatların təkamül yolu ilə aparılması tərəfdarı kimi çıxış etmiş, bu mövzuda ictimai müzakirələrin açılmasına nail olmuşdur. “Təhsil sistemi elə bir sistemdir ki, burada heç bir inqilabi dəyişiklik ola bilməz. Ümumiyyətlə, bizim həyatımızın bütün sahələrində dəyişikliklər təkamül xarakteri, tədrici dəyişikliklər xarakteri daşıyır...Təhsil qanunu elə bir qanundur ki, təhsil islahatları elə islahatlardır ki, iqtisadiyyatdan, maliyyədən, başqa sahələrdən fərqli olaraq, bunda bütün cəmiyyətin iştirakı lazımdır”.

SSRİ Nazirlər Soveti Rəyasət Heyətinin 15 dekabr 1982-ci il və 1983-cü il fevralın 2-də keçirilən iclasında SSRİ Nazirlər Soveti sədrinin birinci müavini Heydər Əliyevə bir sıra sahələrə və komissiyalara, o cümlədən Maarif Nazirliyi, Ali və Orta İxtisas Təhsili Nazirliyi, Dövlət Texniki-Peşə Təhsili Komitəsi, üzrə məsələlərin baxılması həvalə edilir. On birinci çağırışı SSRİ Ali Sovetinin birinci sessiyasında (aprel 1984-cü il) Təhsil üzrə İslahat Komissiyasının sədri Heydər Əliyev “Ümumtəhsil və peşə məktəblərində islahatların əsas istiqamətləri haqqında” məruzə ilə çıxış edərək, Sovet İttifaqında təhsil sistemində qarşıya qoyulan islahatları hərtərəfli təhlil edərək, onun təhsil sisteminin inkişafında əhəmiyyətini əsaslandırmışdı. SSRİ Ali Soveti Heydər Əliyevin bu məruzəsini dinləyib müzakirə etdikdən sonra qeyd etmişdi ki, müzakirəyə təqdim edilən məruzənin ölkənin, cəmiyyətin iqtisadi, sosial-siyasi və mənəvi tərəqqisində çox mühüm əhəmiyyəti vardır. Məktəb islahatlarının əsas istiqamətləri ümumxalq müzakirəsində bəyənilmiş və müdafiə edilmişdi. SSRİ Ali Soveti 1984-cü il aprelin 12-də Heydər Əliyevin məruzəsi

əsasında eyni adlı bəyənmə haqqında qərar qəbul etmişdi. Qərarda islahatın həyata keçirilməsi sahəsində təhsil sistemi ilə əlaqədar olan bütün qurumlar, təsisatlar qarşısında təxirəsalınmaz, perspektiv vəzifələr qoyulur, islahatın həyata keçirilməsi mexanizmi, təhsil işçilərinin vəzifələri göstərilirdi. Bu bir daha göstərirdi ki, hansı məkanda və vəzifəni daşmasından olmasından asılı olmayaraq Heydər Əliyevin fəaliyyətində təhsil məsələləri əsas yer tuturdu: “Hər bir dövlət əgər istəyirsə ki, öz ölkəsinin inkişafını təmin etsin, öz millətinin elmini, mədəniyyətini dünya standartlarına çatdırsın, o mütləq, hər şeydən çox, təhsilə fikir verməlidir, təhsilin inkişafına səy göstərməlidir, təhsil üçün bütün imkanları yaratmalıdır”. Heydər Əliyev, hər bir insanın həyatının düzgün təşkili, fəal vətəndaş mövqeyinin formalaşması və cəmiyyətdə gedən tərəqqi prosesində yaxından iştirak etməsində əhsili, tərbiyəni strateji sahə kimi qiymətləndirirdi: “Həyat böyük bir prosesdir. Bu prosesdə uğurla iştirak etmək üçün insan müasir tələblərə uyğun olan təhsilə malik olmalıdır”.

Ümumtəhsil məktəblərində qazanılan biliklərin mahiyyətini yüksək qiymətləndirən Heydər Əliyev hər bir insanın həyat mövqeyinin formalaşmasında, cəmiyyətdə öz yerini tutmasında orta təhsilin çox böyük əhəmiyyət daşıdığını vurğulamışdır: “İnsan təhsilinin əsasını orta məktəbdə alır... Əgər onun fundamental, köklü orta təhsili varsa, o, cəmiyyətdə özünə yer tapacaq, çalışacaq, ...cəmiyyətimizin şüurlu üzvü olacaqdır”. Təhsilin milli məzmununu müəyyənləşdirən çox mühüm faktorlar kimi tədris ocaqlarında, eləcə də orta ümumtəhsil məktəblərində şagirdlərin bütün müvafiq elmlər üzrə zəruri biliklərə yiyələnməsini, onların seçdikləri gələcək ixtisaslara uyğun fənləri daha dərindən öyrənməsini gərəkli hesab etmiş, bunlarla yanaşı, istisnasız olaraq hər bir şagirdin mükəmməl bilməsi son dərəcə vacib olan fənləri də ayrıca ciddi bir vəzifə olaraq qarşıya qoyulmuşdur: “Bizim uşaqlarımız, gənclərimiz hər bir fənni bilməlidirlər və xüsusən o fənlərdə ki, ixtisaslaşmaq istəyir, onu daha da yaxşı bilməlidirlər... Amma orta məktəblər üçün bizim bir neçə şərtlərimiz vardır, onları həyata keçirməlidirlər. Ana dilini bilməlidirlər, ədəbiyyatımızı bilməlidirlər, bizim tariximizi bilməlidirlər, bizim mədəniyyətimizi bilməlidirlər”. Təhsilin məzmunca milli müstəqilliyimizin prinsiplərinə uyğunlaşdırılmasında humanitar fənlərin, xüsusən Azərbaycan dilinin, tarixinin və ədəbiyyatının tədrisinin mahiyyətə yeniləşməsini də dahi rəhbər çox vacib şərt saymışdır. Yəni, onun təlim-tərbiyə ilə əlaqədar nəzəri fikirləri sırasında təhsilin məzmununu müstəqil Azərbaycanın dövlətçilik prinsipləri əsasında qurmaq ideyasının əsaslandırılması xüsusi yer tutur.

Onun fikrincə bütünlükdə Azərbaycanın humanitar-ictimai və fundamental elm sahələri sürətlə yeniləşərək yeni ictimai-iqtisadi formasıyanın reallıqlarına, o cümlədən dövlət və dövlətçiliklə bağlı praktiki məqsədlərin gerçəkləşməsi, milli maraq və mənafelərin, ideologiyanın möhkəmlənməsində, ümumən cəmiyyətin progressiv dəyərlər əsasında inkişafında lokomotivə çevrilməlidir.

Elə bu yanaşmadan qətiyyətlə demək olarki, Heydər Əliyevin təhsil konsepsiyasında təhsil və tərbiyə məsələləri qarşılıqlı əlaqədə verilmiş, mükəmməl biliklə yüksək mənəviyyətin vəhdəti son dərəcə mühüm prinsip kimi əsaslandırılmışdır: “Təhsil ocaqlarında gənclərimizi xalqımızın mənəvi dəyərləri əsasında tərbiyələndirmək, mənəvi cəhətdən sağlam və saf insanlar tərbiyə etmək məsələsi mühüm yer tutmalıdır”. O, təlim prosesinin düzgün qurulması, ideyaların, vəzifələrin gerçəkləşməsi, müstəqil Azərbaycan dövləti və onun vətəndaşlarının gələcək taleyi üçün son dərəcə vacib əhəmiyyət daşıdığını konkret şəkildə nəzərə çatdırmışdır: “İndi bizim təhsilimizin məqsədi gənc nəsle, uşaqlara

təhsil verib onları gələcəyə hazırlamaqdır. Amma bununla yanaşı, ən böyük məqsəd Azərbaycan vətəndaşı hazırlamaqdır, müstəqil Azərbaycan cəmiyyətinin ləyaqətli üzvünü hazırlamaqdır”.

Heydər Əliyevə görə təhsil və tərbiyə prosesində müəllimin peşə hazırlığı, savadı, mənəviyyəti mühüm əhəmiyyət daşıyır. “Öz dilini inkişaf etdirən alim, müəllim, öz tarixini yazan, inkişaf etdirən, tarixini əks etdirən, öz mənəviyyətini araşdıran, təhlil edən və ümumiləşdirən, xalqına yüksək səviyyədə çatdıran alim - onlar hamısı birlikdə öz xalqının, millətinin, milli şüurunun, milli ruhunun, vətənpərvərlik ruhunun inkişaf etməsinə, irəli getməsinə xidmət göstərir”(7). Əsl pedaqoq olmaq, şagird və tələbələrə mükəmməl, hərtərəfli bilik verməklə yanaşı, onları mənəvi kamilliyə yetişdirməkdir. Bunun üçün məktəblərdə müvafiq şərait, əlverişli mühit yaradılmalı, müəllimin özü bu yüksək keyfiyyətləri dərinlən mənimsəməli, yetirmələrinə nümunə olmalıdır: “Məktəbdə, universitetdə formalaşan gənc, Azərbaycanın gələcək vətəndaşı gərək, birincisi, mənəviyyətcə saf olsun. Ona görə də gərək mənəvi saflıq ali məktəblərdə, orta məktəblərdə hökm sürsün ... Ona görə də gərək onun müəllimləri, tərbiyəçiləri özləri vətənpərvər olsunlar, vətənpərvərliyi gənclərə aşılaya bilsinlər”.

Bu prosesin uğurla həyata keçirilməsində məktəbdə çalışan pedaqoji heyətlə yanaşı bütün cəmiyyət maraqlı olmalı, məktəblə ailənin birgə fəaliyyəti təmin edilməlidir: “Məktəblə ailənin sıx, qarşılıqlı əlaqəsi olmadan mükəmməl tərbiyə ola bilməz, çünki bu proses kompleks bir prosesdir və onun səmərəliliyini valideynlərlə pedaqoqların birgə səyi ilə yüksəltmək lazımdır”.

Azərbaycan müstəqillik qazandıqdan sonra respublikada təhsilin milli əsaslar üzərində yenidən qurulması və inkişafı da məhz Heydər Əliyev sayəsində gerçəkləşmişdir. O, Azərbaycanda bütün təhsilin – orta, texniki peşə, orta ixtisas məktəblərinin və ali məktəblərin işinin yaxşılaşdırılması sahəsində ciddi tədbirlər görülməsini qeyd edərək belə qənaətə gəlirdi: “Mən hesab edirəm ki, bunlar həm qəbul olunacaq təhsil qanununda, həm də təhsil islahatı ilə əlaqədar qəbul ediləcək qanunda və qərarlarda öz əksini tapacaqdır” (8). Heydər Əliyev milli təhsilin inkişafı və onun qabaqcıl dünya dövlətlərinin təhsil sistemində inteqrasiyasını da ciddi vəzifə kimi müəyyənləşdirmiş, bu sahədə aparılacaq islahatların mahiyyətini açıqlamışdır. Onun irəli sürdüyü təhsil konsepsiyasının əsas qayəsini müstəqilliyin daha da möhkəmləndirilməsi, demokratik və hüquqi cəmiyyət quruculuğu prosesinin sürətlə həyata keçirilməsi, dinamik inkişafa xas olan dövlətin iqtisadi bazasının yaradılmasının gücləndirilməsi kimi ümdə prinsiplər təşkil etmişdir. 1995-ci ildə ümumxalq səsverməsi yolu qəbul edilən Azərbaycan Konstitusiyasında təhsil hüququ hər bir vətəndaşın vacib hüquqlarından biri kimi elan olunmuşdur.

Heydər Əliyev gənclərin tərbiyə olunmasına, vətənpərvər, kamil və layiqli Azərbaycan vətəndaşlarının formalaşdırılmasına kömək göstərmək məqsədi ilə 11 oktyabr 1997-ci ildə Azərbaycan Skautlar Assosiasiyasının (ASA) yaradılmasını dəstəklədi və bu assosiasiya 20 avqust 2000-ci il tarixdə Ümumdünya Skaut Hərəkatı Təşkilatına tam hüquqlu üzv qəbul edildi.

30 mart 1998-ci il tarixli “Azərbaycan Respublikasında təhsil sahəsində islahatlar üzrə Dövlət Komissiyası haqqında” sərəncamında müstəqil Azərbaycanın təhsil sistemində beynəlxalq standartlara uyğun islahatların həyata keçirilməsi, təhsilin inkişafı və onun maddi-texniki bazasının möhkəmləndirilməsi, Avropa təhsil məkanına inteqrasiyanın təmin edilməsi kimi mühüm

vəzifələr önə çəkilməmişdir(3). 15 iyun 1999-cu il tarixdə təsdiq olunmuş “Azərbaycan Respublikasında Təhsil İslahat Proqramı”nın əsas mahiyyətini isə təhsil sistemində islahatların təkamül yolu ilə, mərhələlərlə aparılması, tarixən formalaşmış zəngin, mütərəqqi ənənələrin, təcrübənin qorunub saxlanması, dünya təhsil sisteminin Azərbaycanın milli xüsusiyyətləri ilə qovuşan prinsiplərinin tətbiqi məsələləri təşkil edir və təhsil sistemində mühüm yeniləşməyə imkan verdi. İslahat proqramının həyata keçirilməsi nəticəsində təhsilin məzmunu yeniləşdirilmiş, yeni proqramlar və dərslilər hazırlanmış, ayrı-ayrı təhsil sahələri və fənlər üzrə standartların hazırlanması istiqamətində ciddi iş aparılmışdır: “Təhsil sistemində islahatların əsas məqsədi ondan ibarətdir ki, Azərbaycan təhsil sistemini dünya təhsil sisteminin standartlarına uyğunlaşdırsın ... On illərlə əldə etdiyimiz təhsil prinsipləri gözlənilməli və inkişaf etdirilməlidir. Əgər biz bu yolla gedərixsə, qısa bir zamanda Azərbaycanda təhsil sistemini dünya standartlarına çatdırı bilərix”.

Təhsil islahatlarının sistemli aparılması və gözlənilən nəticələrin əhatəli təhlili mühüm əhəmiyyət daşıyır: “Biz təhsil sahəsində yeniləşmənin tərəfdarıyıq, dünya təcrübəsindən səmərəli istifadə ələməyi sizdən tələb edirik. Ancaq bu işlər gərək sistemli olsun. Bu işləri görərkən, qurarkən siz onların yaxın və uzaq zamanda nəticələrini mütləq nəzərə əlməlisiniz”. Onun təlimində islahatlar zərurətdən yənarır və təsadüfi xarakter daşıyırdı: “...Çalışmaq lazımdır ki, islahat islahatlar naminə aparılmasın, təhsil sistemimizi daha da təkmilləşdirmək, bu günün, gələcəyin tələblərinə daha da uyğunlaşdırmaq məqsədi daşısın”.

“Azərbaycan Respublikasında təhsil sisteminin təkmilləşdirilməsi haqqında” 23 iyun 2000-ci il tarixli Fərmanı (4) və “Azərbaycan Respublikasında ümumtəhsil məktəblərinin maddi-texniki bazasının möhkəmləndirilməsi haqqında” 4 oktyabr 2002-ci il tarixli Sərəncam təhsil sektorunda müasir islahatlara, yenidənqurmaya geniş imkanlar açan mühüm tarixi sənəd, təhsilə göstərdiyi qayğının daha bir parlaq təzahürüdür (5). “Azərbaycan Respublikasında təhsil sisteminin təkmilləşdirilməsi haqqında” 13 iyun 2003-cü il tarixli fərmanı isə təhsil sisteminin əsaslı şəkildə təkmilləşdirilməsinə, idarəetmənin müasir prinsiplər üzrə təşkilinə, onun beynəlxalq standartlara uyğunlaşdırılmasına və dünya təhsil sisteminə inteqrasiyasına zəmin yaratmışdır (6). Bu fərmanla təhsil müəssisələrinin şəbəkəsi optimallaşdırılmış, bir sıra universitetlərə muxtariyyət statusu verilmiş, ölkəmizdə müəllim hazırlığının keyfiyyətinin yüksəldilməsi məqsədilə Azərbaycan Müəllimlər İnstitutu və onun 12 filialı yaradılmışdır.

Təhsil bilik, müasirlik, savad, rəqabətə davamlılıq, gələcəyə açılmış qapılar deməkdir. Görülən işlər deməyə əsas verir ki, yaxın illərdə Azərbaycanda təhsil sahəsində əsaslı dəyişikliklər baş verməkdə davam edəcək, milli təhsilimizin keyfiyyəti daha da yüksələcəkdir. Qəbul olunmuş qərar, fərman və sərəncamlar, onların nəzəri və praktik baxımdan gerçəkləşməsi müstəqil Azərbaycanda təhsil sektorunun hərtərəfli yüksəlişini, tərəqqisini, məzmunca yeniləşməsini, maddi-texniki cəhətdən möhkəmlənməsini, dünya standartlarına yaxınlaşmasına xidmət edir və etməkdədir.

Azərbaycanda təhsil strategiyasını təhlil edərkən hər yeni inkişaf mərhələsində onun əvvəlkindən keyfiyyətə fərqlənməsi aydın ifadə olunur və prosesdə Heydər Əliyevin bir şəxsiyyət olaraq problemə yanaşma göstəricisi, məntiqi və təcrübəsi əvəzsiz rola malikdir. Bu gün əldə etdiyimiz “İnkişafın Azərbaycan modeli”nin mahiyyəti dünyanın ən müxtəlif nüfuzlu iqtisadi mərkəzləri tərəfindən araşdırılır. Fərqli münasibətlər, polemik fikirlər isə məhz bu nöqtədə kəşişir ki, Azərbaycanın hazırda dayanıqlı və möhkəm təməl

üzərində sürətli inkişafı, Heydər Əliyevin ötən əsrin 70-80-ci illərdə formalaşdırdığı iqtisadi-siyasi, elmi, mənəvi potensiala söykənir.

Aqillərə görə “Milli problem həmin millətə aid olan fərdin şəxsi probleminə çevrildikdə, o, millətlə eyniləşir. Elə o vaxtdan da dünya vətəndaşı olur”. Heydər Əliyev üçün də vəzifələr geniş fəaliyyət meydanı, iş görmək, millətə müstəsna fayda gətirmək imkanı oldu. Bütün bu xüsusiyyətlərlə də o dünya vətəndaşına çevrildi. Heydər Əliyev zaman etibarını ilə çox yaşamasına da, faydalı əməllərlə min il yaşadı və müstəqil Azərbaycan var olduqca da yaşayacaq.

Ədəbiyyat

1. Babaoğlu H. Müstəqil Azərbaycanın memarı və qurucusu: Ulu Öndər Heydər Əliyev. Yeni Azərbaycan, 2014, 10 oktyabr, s. 4.
2. Azərbaycan xalqının ümummilli lideri.
http://files.preslib.az/projects/toplu/umummilli_lider.pdf
3. “Azərbaycan Respublikasında təhsil sahəsində islahatlar üzrə Dövlət Komissiyası haqqında” Azərbaycan Respublikasının Prezidentinin Sərəncamı, 30 mart 1998
4. Azərbaycan Respublikasında təhsil sisteminin təkmilləşdirilməsi haqqında” Azərbaycan Respublikasının Prezidentinin Fərmanı, 23 iyun 2000
5. “Azərbaycan Respublikasında ümumtəhsil məktəblərinin maddi-texniki bazasının möhkəmləndirilməsi haqqında” Azərbaycan Respublikasının Prezidentinin Sərəncamı, 4 oktyabr 2002
6. “Azərbaycan Respublikasında təhsil sisteminin təkmilləşdirilməsi haqqında” Azərbaycan Respublikasının Prezidentinin Fərmanı, 13 iyun 2003
7. Milli özünüdərk: Vətənpərvərlik və milli mənlilik şüuru.
<http://www.olaylar.az/news/social/137763/>
8. Azərbaycan müəllimi qəzeti, 15 aprel, 2014, №15

HAYDAR ALIYEV VE AZERBAIJAN EĞİTİMİ

N.Z.Hüseynli
ÖZET

Makalede, Millî Lider Haydar Aliyev’in devlet stratejisinde millî eğitim sisteminin çağdaş duruma getirilmesi yolunda gerçekleştirilen yeniliklerin hayata geçirilmesi, devlet yönetiminde görev alacak yüksek manevi değerlere, ahlak anlayışına sahip bilgili, donanımlı kadroların yetiştirilmesi konusu irdeleniyor. Makale, “Gelişimin, şu anda Azerbaycan’ın hayata geçirdiği modelin sağlam temellere dayanmasının ve bu temel üzerinde gelişmesinin, Haydar Aliyev’in

1970-1980’li yıllarda sistemleştirdiği sosyoekonomik, bilimsel ve manevi potansiyele dayandığı” prensibini ön plana çıkarıyor.

HEYDAR ALIYEV AND AZERBAIJANI EDUCATION

N.Z.Hüseynli
RESUME

Education policy related to applying progressive innovation for modernization of national education in the statistics strategy of national leader Heydar Aliyev, preparing qualified personnel known for their moral and behavioral qualities, intellect and knowledge for state administration are analyzed in the article. It's shown that " Azerbaijani Pattern of Development " the fast development on the stable and fixed cornerstone that we have gained is supported by the economic –political, scientific spiritual potential which was formed by Heydar Aliyev at the 70-80 s of the last century

HEYDƏR ƏLİYEVİN DÖVLƏTÇİLİK STRATEGİYASINDA QADIN MƏSƏLƏSİ

G.İbrahimova

Azərbaycan Avrasiya Universiteti
Bakı, Həsən Əliyev küç. 135a
e-mail: ibrahimova-gulzar@ramler.ru

Açar sözlər: hüquq, qanun, dövlət, qadın, siyasət, gender bərabərliyi, beynəlxalq standartlar

Key words: human rights, law, government, women, politics, gender equality, international standards

Ключевые слова: права человека, права, правительство, женщины, политика, гендерное равенство, международные стандарты

Bu gün dünyanın müxtəlif dövlətləri ilə global problemlərin həlli sahəsində əlaqələrin getdikcə genişlənməsi həmin problemlərin elmi bazasının yeni istiqamətdə təhlil olunmasına, öyrənilməsinə böyük zəmin yaratmışdır. Qadın məsələsi isə ictimai-siyasi bir məsələ olduğundan qadın şəxsiyyətinin mahiyyəti, cəmiyyətin idarə edilməsində yeri və rolu, fəallığı, mədəniyyəti və şüurluluq səviyyəsi bütün dövrlərdə fəlsəfi fikrin diqqət mərkəzində olmuş və bu barədə bir-birinə zidd fikirlər söylənilmişdir.

Müstəqilliyini yaşadığımız keçid dövründə totalitar rejimə məxsus dəyərlərin dəyişən dünyaya müvafiq dəyərlərlə əvəzlənməsi prosesi gedir, cəmiyyətin sosial strukturunda dəyişikliklər baş verir. Keçid dövründə qadınların fəaliyyətinin elmi təhlili onların gələcək həyatının istər iqtisadi, mənəvi və maddi, istərsə də siyasi və mədəni sahələrində baş verəcək dəyişikliklərin öyrənilməsi üçün əhəmiyyətlidir.

Ümummillə lider Heydər Əliyevin 1993-cü il oktyabrın 3-də xalqın təkidi ilə müstəqil Azərbaycan Respublikasının Prezidenti seçilməsi müstəqil dövlətçilik tariximizdə əsaslı dönüş yaratdı. Azərbaycan Respublikası bütün sahələrdə özünün inkişaf və yüksəliş dövrünü yaşamağa başladı. 1994-cü ildən başlayaraq ölkədə yaranan sosial və iqtisadi sahədəki stabillik qadınların inkişafına da təkan verdi. Yeni dövrdə qadın problemlərinin həlli dövlətin düşünülmüş, hərtərəfli qadın siyasəti yürütməsi ilə reallaşmağa başladı. Ölkə Prezidentinin qadınların ictimai-siyasi həyatda fəaliyyətinin artırılması və Konstitusiyanın verdiyi hüquqları müdafiə edən fərman və sərəncamları qadınlara qarşı ayrı-seçkiliyin ləğv olunması üçün irəliləyən doğru atılmış addımlar oldu [8, 90, 107, 171]. Respublikada qeyri-hökumət qadın cəmiyyətləri və təşkilatları yaradılmağa başladı. Qadınların IV Ümumdünya Konfransına hazırlıq işləri görüldü. 1994-cü ildə Heydər Əliyevin fərmanı ilə Prezident Aparatının Humanitar siyasət şöbəsinin müdiri, dövlət strukturlarının qadın rəhbərləri və qeyri-dövlət qadın təşkilat nümayəndələrindən ibarət Milli Hazırlıq Komitəsi yaradıldı [8, 90-91]. Milli Hazırlıq Komitəsi tərəfindən qadınların rolunun genişləndirilməsinə yönəlmiş tədbirlər həyata keçirildi, geniş miqyaslı hazırlıq işləri aparıldı. Komitənin qarşısında aşağıdakı vəzifələr dururdu: postsovet dövründə qadınların malik olduqları rol və statusu qiymətləndirmək; keçid dövründə qadınların malik olduqları rol və statusu, əsas maraq və fəaliyyət sahələrini müəyyənləşdirmək; qadınların problemlərinə dair mövcud informasiyanı, statistik və digər məlumatları genişləndirmək, məlumatların toplanması sisteminin inkişaf etdirilməsi və təkmilləşdirilməsi məqsədi ilə müvafiq tövsiyələr hazırlamaq; qadın təşkilatlarının yaradılmasına dəstək verməklə qadınları ictimai həyata fəal cəlb etmək; qadınların cəmiyyətdəki statusunu artırmağa və cinslər arasında bərabərliyə nail olmağa yönəlmiş fəaliyyət proqramlarını işləyib hazırlamaq.

1995-ci ildə «Sevil» Qadınlar məclisinin fəaliyyətə başlaması qadın hərəkatının bölgələrdə də fəallığının artmasına səbəb oldu.

1995-ci il martın 31-də BMT-nin Qadınların Vəziyyəti üzrə Komissiyasının 39-cu sessiyasında Azərbaycan nümayəndələrinin iştirakı zamanı «Hərbi münaqişə zamanı girov götürülən və ya həbsxanaya düşən qadın və uşaqların azad edilməsi haqqında» qətnamə qəbul edildi və eyni zamanda Azərbaycan hökumətinin Konfransın rəhbər orqanlarında iştirakı üçün ərizəsi təqdim olundu.

AR tərəfindən 1995-ci il iyunun 30-da «Qadınlara qarşı ayrı-seçkiliyin bütün formalarının ləğv edilməsi» haqqında Konvensiya (CEDAW) ratifikasiya edildi. Bu Konvensiyanın məqsədi qadınlara qarşı ayrı-seçkiliyin aradan qaldırılmasıdır və həmin ayrı-seçkiliyə həmin sənədin maddəsində belə anlayış verilir: ailə vəziyyətindən asılı olmayaraq, qadın və kişilərin hüquq bərabərliyi əsasında, siyasi, iqtisadi, sosial, mədəni, mülki və ya hər hansı başqa sahələrdə insan hüquqları və əsas azadlıqları əsasında qadın hüquqlarının tanınmasını, istifadəsini və həyata keçirilməsini zəiflətməyə və ya heç endirməyə yönələn cinsi əlamətə görə hər hansı fərq, istisna və ya məhdudiyət.

Bu müddəanın mühüm cəhəti ondan ibarətdir ki, o, həm bilərəkdən edilmiş ayrı-seçkiliyə, həm də ayrı-seçkiliyə səbəb olmuş hərəkatlara tətbiq edilə bilər. Digər müqavilələrdən fərqli olaraq Qadın Konvensiyası sadəcə «cinsi əlamətə görə ayrı-seçkiliyi» aradan qaldırmağı yox, qadınlara qarşı ayrı-seçkiliyin bütün formalarının ləğvini nəzərdə tutur. Başqa sözlə, cender (cins) neytrallığı (yəni kişilər və qadınlarla bərabər rəftar) tələbinin əvəzinə Konvensiya qadınların bərabərsizliyinin saxlanılmasına xidmət edən hər hansı fəaliyyəti qadağan edir. Konvensiyanın 3-cü maddəsinə görə dövlətlər qadınların kişilərlə bərabərlik əsasında insan hüquqlarından və əsas azadlıqlarından istifadə etməsinə və həmin hüquqları həyata keçirmələrinə təminat vermək üçün onların hərtərəfli inkişafını və tərəqqisini təmin etməyə borcludurlar. Qadın Konvensiyasına əsasən dövlətlər vasitələri və nəticələri ehtiva edən öhdəlikləri - qarşıya qoyulan məqsədlərə nail olmaq üçün müəyyən vasitələrdən istifadə etmək öhdəliyini və bütün mümkün üsullarla nəticələr əldə etmək öhdəliyini öz üzərinə götürürlər (maddə 2): əgər bunu hələ etməyiblərsə, kişi və qadınların bərabərlik prinsipini milli Konstitusiyalarına və ya digər müvafiq qanunvericiliklərinə daxil etməyi və qanunun digər müvafiq vasitələrinin köməyi ilə bu prinsipin praktiki həyata keçirilməsini təmin etməlidirlər; zəruri hallarda qadınlara qarşı hər hansı ayrı-seçkiliyi qadağan edən sanksiyalar da daxil olmaqla müvafiq qanunvericilik tədbirlərini və digər tədbirləri qəbul etməlidirlər; qadın hüquqlarının kişilərlə bərabərlik əsasında hüquqi müdafiəsini bərqərar etməyi və səlahiyyətli milli məhkəmələrin və digər dövlət idarələrinin köməyi ilə hər hansı ayrı-seçkilik aktına qarşı qadınların müdafiəsini təmin etməlidirlər; qadınlara qarşı hər hansı ayrı-seçkilik aktını və ya hərəkatını həyata keçirməkdən çəkinməyi və dövlət orqanlarının və idarələrinin bu öhdəliyə əsasən hərəkat edəcəklərinə təminat verməlidirlər; qüvvədə olan, qadınlara qarşı ayrı-seçkiliyə yol verən qanunların, qərarların, adətlərin və praktikanın dəyişdirilməsi və ya ləğvi üçün, qanunvericilik tədbirləri də daxil olmaqla bütün müvafiq tədbirlər görməlidirlər; özlərinin cinayət qanunvericiliyində qadınlara qarşı ayrı-seçkiliyə yol verilən bütün müddəaları ləğv etməlidirlər.

Qadınlara qarşı ayrı-seçkiliyin ləğvi Komitəsi (CEDAW) Qadın Konvensiyasının yerinə yetirilməsinə nəzarət üçün təsis edilmişdir. Qadın Konvensiyasının iştirakçısı olan dövlətlər onun müddələrinə əməl etməyə borcludurlar. Konvensiya dövlətlərin üzərinə Konvensiyanı həyata keçirmək məqsədilə qəbul etdikləri qanunvericilik, inzibati və digər tədbirlər üzrə hesabatların hazırlanması, ölkə ərazi- sində Konvensiya qüvvəyə mindikdən bir il sonra ilkin məruzənin təqdim edilməsi, vaxtaşırı məruzənin təqdim edilməsi isə dörd ildə bir dəfədən az olmamaqla və ya «CEDAW»-ın tələbi üzrə istənilən vaxt Baş katibə

təqdim etmək vəzifəsini qoyur. Lakin təəssüflər olsun ki, «CEDAW» qadın hüquqlarının bilavasitə müdafiəsi üçün vasitələrə (vəziyyətin dəyişməsi üçün həyata keçirilə bilən tədbirlər üzrə dövlətə məsləhətlər verə bilər) və dövlətlərarası şikayətlərə baxılması üçün heç bir mexanizmə malik deyildir.

1995-ci ilin sentyabr ayında Pekində keçirilən IV Ümumdünya Qadın Konfransında Azərbaycan qadınlarından ibarət yüz nəfərlik nümayəndə heyəti iştirak etdi. Konfransda qadınları vəziyyətinin yaxşılaşdırılması sahəsində 12 strateji istiqamət müəyyən edildi. Pekin Konfransından sonra respublikamızda qadınların fəallığı daha da artdı və onların problemlərinə diqqət və maraq çoxaldı. Bu isə Parlament seçkilərində (qadın deputatların sayı 2 dəfə artdı) və qadınların rəhbər vəzifələrdə irəli çəkilməsində özünü göstərməyə başladı.

«CEDAW» Konvensiyasına qoşulması ilə əlaqədar 1996-cı ildə Azərbaycan hökuməti BMT-yə ilkin məruzə təqdim etdi. Bu məruzənin müzakirəsi BMT-nin «Qadınlara qarşı ayrı-seçkiliyin ləğvi üzrə Komitə»sinin XVIII sessiyasının gündəliyinə daxil edildi. Pekin Platformasına uyğun olaraq «Azərbaycan Respublikasında Qadın Problemləri üzrə Dövlət Komitəsinin yaradılması haqqında» AR Prezidenti Heydər Əliyevin Fərmanı (14 yanvar 1998) [8,171] sessiya iştirakçıları tərəfindən yüksək qiymətləndirildi və sessiyanın gedişatına yeni keyfiyyət qazandırdı.

1996-cı ildə Birləşmiş Millətlər Təşkilatının İnkişaf Proqramı (BMTİP) respublikadakı qeyri-dövlət qadın təşkilatları üzrə icmalını hazırlanmasını və qadın problemləri üzrə ölkənin tələbatlarının dəyərləndirilməsini stimullaşdırdı. BMT-nin «CEDAW» Konvensiyasına uyğun olaraq kişi-qadın münasibətlərini, qadın probleminin insani hüquqlar baxımından tədqiq, təbliğ və tədris edilməsi üçün 1997-ci ildə respublika hökuməti ilə olan razılaşmaya əsasən BMTİP-nin «Gender və İnkişaf» layihəsinin bir hissəsi kimi Azərbaycanda «Gender İnkişafda layihəsinin reallaşdırılmasına başlandı. Bu layihənin reallaşdırılması haqqında Heydər Əliyev xüsusi təlimatlar verdi. Onun həyata keçirdiyi siyasi islahatlar nəticəsində respublikada demokratiya, siyasi plüralizm, söz və vicdan azadlığı bərqərar oldu. Mövcud vəziyyət vətəndaş cəmiyyətinin formalaşması üçün son dərəcə əlverişli zəmin oldu. Heydər Əliyev qeyd edirdi ki: «...Biz Azərbaycanda bu gün vətəndaş cəmiyyəti qururuq. Çoxsaylı ictimai təşkilatlar, partiyalar, müxtəlif fondlar və cəmiyyətlər vətəndaş cəmiyyətinin strukturunu təşkil edərək Azərbaycanda bir çox mühüm məsələlərin həllində dövlətlə uğurlu əməkdaşlıq edirlər...» [1, 48]. 1998-ci ildə vətəndaş cəmiyyətinin formalaşmasında böyük rol oynayan Qeyri-Hökumət Təşkilatlarının fəallığı artdı.

«Gender İnkişafda» layihəsinin fəaliyyətdə olduğu müddətdə ölkə Prezidentinin 1998-ci il 14 yanvar tarixli, «Azərbaycan qadınlarının rolunun artırılması haqqında» Sərəncamı dərc edilmişdi [8, 172]. Sərəncamda dövlət strukturları tərəfindən daha çox diqqət tələb edən sahələr müəyyənləşdirilmişdi. Heydər Əliyevin həmin gün verdiyi digər bir fərman ilə (14 yanvar 1998-ci il) ölkədə qadınların problemlərinin həllinə yönəldilmiş qadın siyasətini həyata keçirmək məqsədi ilə xüsusi bir qurum - Qadın Problemləri üzrə Dövlət Komitəsi (QPDK) yaradıldı. Nazirlər Kabinetinə ölkənin siyasi, sosial, iqtisadi, mədəni həyatında qadınların rolunu artırmaq məqsədi ilə müvafiq təkliflər hazırlamaq tapşırıldı. 1998-ci il fevralın 20-də Prezident Fərmanı ilə Komitə haqqında Əsasnamə təsdiq edildi, onun statusu müəyyən edildi. Komitəyə müvafiq səlahiyyətlər, maliyyə, insan və texniki resurslar verilmiş və bununla qadınların durumunun yaxşılaşdırılması ilə bağlı hökumətin qəbul etdiyi bütün qərarlara təsir etmə mexanizmi yaradılmışdır.

QPDK öz fəaliyyətində aşağıdakı strateji prinsip və məqsədlərə əsaslanırdı: Cinslər arasında bərabərlik məsələsinin qanunvericiliyə, ictimai siyasətə, dövlət proqramları və

layihələrinə daxil edilməsi; gender üzrə təşkil edilmiş statistik məlumatlar və informasiyanın hazırlanması və yayılması.

Komitənin qarşısında duran vəzifələr isə: qadınların sosial problemlərinin həlli, onların hüquqlarının qorunması, müxtəlif peşələrə yiyələnməsi, yenidən ha- zırlıq keçməsi və ixtisaslarının artırılması, iş yerləri ilə təmin edilməsi üçün müvafiq dövlət və ictimai təşkilatlarla birlikdə tədbirlərin görülməsi; qadınların beynəlxalq hüquq sənədlərində əks olunmuş hüquqlarını müdafiə etmək üçün tədbirlərin həyata keçirilməsi; qadın təşkilatları, federasiyalar və birliklərin fəaliyyətinin əlaqələndirilməsi; dövlət strukturları və qadın qeyri-hökumət təşkilatları, habelə beynəlxalq qadın təşkilatları arasında qarşılıqlı əlaqələri inkişaf etdirmək üçün tədbirlərin görülməsi; qaçqın və məcburi köçkün qadınların, habelə imkansız ailələrdən olan qadınların sosial problemlərinin öyrənilməsi və onların həlli üçün müvafiq dövlət orqanlarına müraciət edilməsi; qadınlarla bağlı dövlət siyasətinin əsas istiqamətləri üzrə təkliflərin hazırlanmasından ibarət idi.

1998-ci il sentyabrın 14-15-də Azərbaycan qadınlarının I qurultayı keçirildi. Qurultay qadınların fəallığı və onların həll edilməmiş problemlərinin təhlili baxımından mühüm hadisə olmuşdur. Qurultayda Azərbaycan qadınlarının Milli Şurası yaradıldı. Dövlət başçısı Heydər Əliyev Azərbaycan qadınlarının I qurultayında Pekin konfransında qəbul edilmiş 12 strategiyadan biri olan gənc qızların problemlərinə toxunaraq, xüsusi konfrans keçirilməsini təklif etdi və bu konfrans 1998-ci il dekabrın 15-də keçirildi. Konfransda 22 maddədən ibarət qərar qəbul edildi.

1999-cu ilin yanvarında BMTİP-nin Azərbaycanda «Gender İnkişaf layihəsi» II mərhələsinə qədəm qoydu. Onun əsas fəaliyyət istiqaməti respublikada gender mərkəzinin yaradılması, gender araşdırmalarında təşəbbüskarlıq və yardım göstərilməsi, maarifləndirici gender kurslarının təşkili və QPDK-ya texniki yardım göstərməkdən ibarət idi. İlk dəfə olaraq ölkənin əsas problemlərindən olan məcburi köçkünlərlə, qadın və uşaqlarla bağlı statistik məlumat toplusu hazırlanıb nəşr edildi.

Azərbaycan qadınlarının fəallığının artması istiqamətində önəmli hadisə olan AR Qadınlarının II qurultayı 2003-cü il sentyabrın 27-də Respublika Sarayında keçirilmişdir. Qurultayda başqa məsələlərlə yanaşı, koordinatorların fəaliyyəti qiymətləndirilmiş, nailiyyətlərlə yanaşı çatışmazlıqlar da müəyyən edilmiş və gələcək inkişaf perspektivlərinin ilkin konturları dəqiqləşdirilmişdir.

Qadınlar arasında narkomanlığın mövcudluğu, narkotik vasitələrin qanunsuz dövriyyəsinə qadınların iştirakı və bu cinayətlərə təhrik olunma hallarının qarşısının alınması məqsədi ilə Prezident Heydər Əliyev qeyd edirdi ki, «Səhiyyə, təbliğat orqanları narkomanıyanın insan üçün, bəşəriyyət, cəmiyyət üçün nə qədər təhlükəli, faciəli olduğunu hərtərəfli açıb göstərməli və insanları bu xəstəliyə qurşanmaqdan çəkəndirməlidir» [6].

Prezident Heydər Əliyev cəmiyyətdə qadının rolunun yüksəldilməsi məsələsinə diqqət göstərərək, onların dövlət strukturlarında, parlamentdə, siyasi və ictimai təşkilatlarda geniş təmsil olunmasına çalışmışdır. AR Konstitusiyasının 55-56-cı maddələrində qadınlar da daxil olmaqla bütün vətəndaşların dövlətin idarə olunmasında iştirak etmək hüququ təsbit edilir [4, 18]. Onlar dövlət orqanlarında qulluq etmək və bütün seçkilərdə qeyri-şərtsiz iştirak etmək hüququna malikdirlər.

«Azərbaycan Respublikasında Dövlət Qadın Siyasətinin həyata keçirilməsi haqqında» 6 mart 2000-ci il tarixli Fərmanı ilə AR-nın bütün dövlət qurumlarında fəaliyyət növü nəzərə alınmaqla qadınların rəhbərlik səviyyəsində kişilərlə bərabər təmsil olunması, Dövlət Statistika Komitəsinə QPDK ilə birlikdə standartlara cavab verən statistik məlumatın hazırlanması, Nazirlər Kabinetinə ölkədə gedən iqtisadi islahatlar çərçivəsində həyata keçirilən işlərdə gender siyasəti tələblərini rəhbər tutaraq qadınlar üçün kişilərlə bərabər

imkanlar yaradılması, qaçqın və məcburi köçkün qadınların məşğulluğunun təmin edilməsi üçün onların münasib işlə təmin edilməsi proqramının hazırlanıb həyata keçirilməsi, qadınların hüquqlarının müdafiəsinin gücləndirilməsi məqsədi ilə AR-nın qanunlarında dəyişikliklər və əlavələr edilməsi barəsində təkliflərin irəli sürülməsi haqqında tapşırıqların verilməsi ölkə Prezidentinin respublika əhalisinin yarısından çoxunu təşkil edən qadınlara böyük diqqəti idi.

2000-ci ilin ilk aylarında AR-da Nazirlər Kabineti tərəfindən Qadın Problemləri üzrə Milli Fəaliyyət Planı (MFP) hazırlanmışdır. Bu plan 1995-ci ildə Azərbaycanın qoşulduğu «Qadınlara qarşı ayrı-seçkiliyin bütün formalarının ləğv edilməsi haqqında» Konvensiya və Pekin Fəaliyyət Platformasında qəbul edilmiş strategiyalar əsasında respublikadakı mövcud vəziyyəti və prioritetləri nəzərə almaqla tərtib edilmişdir. Plan problemlərin beynəlxalq standartlara uyğun şəkildə həllinə yönəldilmiş nazirlik, komitə, qeyri-dövlət və beynəlxalq təşkilatların iştirakı ilə hazırlanmış və bütün problemlə sahələrdə gender bərabərliyinə yönəldilmiş dövlət sənədidir. «Azərbaycan Respublikasının Qadın Problemləri üzrə Milli Fəaliyyət Planı (2000-2005)» adlanan bu sənədi Azərbaycan Respublikası Nazirlər Kabineti 6 mart 2000-ci il tarixli, 33 sayılı qərarı ilə təsdiq etmişdir» [8, 355-382].

Sənəd dövlət proqramlarının hazırlanmasını, habelə qadın problemləri ilə əlaqədar konkret təxirəsalınmaz tədbirlərin görülməsini nəzərdə tutur. Milli Fəaliyyət Planında qadınlara qarşı zorakılığın bütün formalarının, qadın ticarətinin, istismarının, fahişəliyinin qarşısının alınması məsələlərinə ayrıca bir bölmə həsr edilmişdir. Sənəddə qadın hüquqlarının pozulmasında təqsirkar şəxslərə qarşı qanunla nəzərdə tutulan qaydada məsuliyyətə cəlb etmə də daxil olmaqla, müvafiq ölçülərin götürülməsi nəzərdə tutulur.

MFP-ni həyata keçirmək və gender tarazlığına nail olmaq üçün QPDK-də İdarələrarası Şura təsis edilmişdir. Dövlət idarələrinin nümayəndələri və qadın QHT-lərindən ibarət olan Şura koordinasiya funksiyasını yerinə yetirir.

MFP-də qadınların hakimiyyət orqanlarında və qərar qəbul edilməsi proseslərində iştirakı üçün IV Ümumdünya Qadınlar Konfransının Pekin Fəaliyyət Platformasına əsaslanaraq Ədliyyə Nazirliyi və Elmlər Akademiyası tərəfindən «Qadın və hakimiyyət» və ya «Qadın və İdarəetmə» Proqramının hazırlanması, müvafiq icra orqanları və QPDK tərəfindən hakimiyyət orqanlarında və qərarların qəbul edilməsi işində qadınların kişilərlə bərabər təmsil olunması ilə bağlı tədbirlərin görülməsi, cavabdeh orqanlar tərəfindən qadınların seçkilərdə, siyasi və ictimai həyatda iştirakının fəallaşdırılması və s. tədbirlər nəzərdə tutulur. MFP həmçinin məhkəmə sistemində, prokurorluq orqanlarına gender bərabərliyinə nail olmağa və qadın zorakılıq problemlərinə qarşı diqqəti artırmağa imkan verdi» [8, 380-381]. AR-nın Əmək Məcəlləsinin 16-cı maddəsindəki müddəalara əsasən, əmək münasibətlərində cinsi mənsubiyyətinə və digər amillərə görə işçilər arasında hər hansı ayrı-seçkiliyə yol verən işəgötürən və ya digər fiziki şəxs qanunvericilikdə nəzərdə tutulmuş qaydada müvafiq məsuliyyət daşıyır.

Məhz elə bu siyasətin nəticəsidir ki, Heydər Əliyevin apardığı məqsədyönlü tədbirlər nəticəsində həmin illər ərzində bütün sahələrdə - siyasi, iqtisadi, sosial və digər hüquqların müdafiəsi sahəsində dövlət strukturlarında və QHT-lərində rəhbər vəzifələrdə çalışan qadınların sayının çox olmasıdır. Qadınların cəmiyyətdə artan fəallığı, idarəetməyə doğru irəliləyişləri bizə gələcəyə nikbin baxmağa əsas verir.

AR-nın bütün Qanunları və normativ hüquqi aktlarında qadınların bərabər hüquqlarının təsbit edilməsi diqqət mərkəzində saxlanılır. Bu qanunlarda qadınlara qarşı ayrı-seçkiliyə yol verən müddəalar yoxdur və qanun çərçivəsində insanlar cinsi mənsubiyyətə görə məhdudlaşdırılmır. Qanunvericilik insan hüquqları və mənafelərini cinsi mənsubiyyətdən asılı olmayaraq qoruyur və əsas beynəlxalq humanitar aktların

tələblərinə cavab verir. Lakin qanunların konkret işlərdə gerçəkləşdirməsi mexanizmləri hazırlanmamışdır. Qanunvericilikdəki müddəalara gender baxımından düzəlişlər etmək üçün tədbirlər hazırlanmalıdır ki, cinsi bərabərlik de- yure daha hərtərəfli təsbit olunsun, kişi və qadınlar üçün bərabər imkanlar de-fakto təmin edilsin. Qüvvədə olan qanunların əksəriyyətinin sovet dövründə qəbul edilməsini və hazırda onların beynəlxalq hüquq normalarına uyğunlaşdırılmasına ehtiyac duyulduğunu nəzərə alsaq, bəzi gender qeyri-bərabərliyinin olmasının səbəbləri aydınlaşır. Bununla yanaşı qanunlarda fizioloji xüsusiyyətləri (bir sıra hallarda yerli ənənə və xüsusiyyətləri) nəzərə alaraq qadınların «xeyrinə» kişilərə qarşı «pozitiv diskriminasiya» hallarına rast gəlinir. Qanunların bu maddələrində qadın və kişi arasında bəzi fərqlər təsbit edilir, qadınlar üçün iş yerində və ailədə xüsusi güzəştli şərtlər müəyyənləşdirilir. Məsələn, baxmayaraq ki, Konstitusiyada hərbi mükəlləfiyyət barədə heç bir məhdudiyət nəzərdə tutulmayıb (maddə 76: 2, 24), əslində həkimlər istisna olmaqla, qadınlar hərbi xidmətə çağırılmırlar. Cinayət Məcəlləsində qadınlar tərəfindən və ya onlara qarşı törədilmiş cinayətlərlə bağlı 15 maddə vardır. Bundan əlavə, elə cinayətlər vardır ki, onlara görə ancaq kişilər cəzalandırılır, halbuki bu cinayətləri qadınlar da törədə bilər (zorlama, nikaha daxil olmağa mane olma, poliqamiya və s.). Qadınlara kişilərdən fərqli olaraq bir sıra ağır cəza tədbirləri (ömürlük həbs cəzası, həbs müddətinin çəkilməsi zamanı xüsusi saxlama rejimi) tətbiq edilmir. Bu cəza tədbirləri qadınlar üçün ölüm hökmünün ləğvindən bir il əvvəl aradan götürülmüşdür.

Əhalinin sosial müdafiəsi sosial hüquq anlayışı ilə bilavasitə bağlıdır. Sosial hüquq cəmiyyətin, sosial qrupun və şəxsin inkişafı üçün məqsəduyğun sayılan, insanların həyat fəaliyyətini təmin edən hüquqi normaların toplusudur. Sosial hüquqlara əsasən əmək hüququ, iş yerini sərbəst seçmək hüququ, dövlətin hüduqları daxilində sərbəst yerdəyişmə və yaşayış yerini sərbəst seçmə hüququ, ədalətli və sərfəli əmək şəraiti, işsizlikdən müdafiə hüququ, sosial təminat və sosial sığorta hüququ, ədalətli və qənaətləndirici haqq almaq hüququ, bərabər əməyə görə bərabər əmək haqqı hüququ, nikaha girmək və ailə qurmaq hüququ, ailənin, anaların, körpələrin, uşaqların, ahılların müdafiə, eləcə də müvafiq sosial və maddi təminat hüququ, insanın və onun ailəsinin müvafiq zəruri rifah halını, sağlamlığını saxlayan həyat səviyyəsi hüququ, istirahət və asudə vaxtı keçirmək hüququ, təhsil hüququ, mədəni həyatda iştirak hüququ, sosial və tibbi yardım hüququ daxildir [13]. Qadınların sosial hüquqları ilə bağlı həyata keçirilən əmək siyasəti indiyə qədər respublikada qadınların analıq və ailə vəzifələrinin icrası ilə əlaqədar güzəştlər, imtiyazlar və əlavə təminatların verilməsi ilə onların əməyinin yüngülləşdirilməsi prinsipinə əsaslanır. Qanunvericilik səviyyəsində qadınların məşğulluğu ilə bağlı ayrı-seçkiliyə yol verən norma ümumiyyətlə mövcud deyildir. Qadınların faktiki məşğulluğunu təmin etmək üçün yüksək səviyyədə bir sıra qərarlar qəbul edilmiş, habelə dövlət məşğulluq xidməti tərəfindən müvafiq tədbirlər görülmüşdür. Əmək hüququ hər kəsin ayrılmaz hüququ olaraq AR Konstitusiyasının 35-ci maddəsi ilə təmin edilir [4, 13]. 1999-cu il iyulun 1-dən qüvvəyə minmiş Əmək Məcəlləsinin 16-cı maddəsinə əsasən qadınlara və sosial müdafiəyə ehtiyacı olan digər şəxslərə əmək münasibətlərində güzəştlərin, imtiyazların və əlavə təminatların müəyyən edilməsini müvafiq hüquqi normalarla təsbit edilir.

Hamiləlik, analıq məzuniyyəti, sosial məzuniyyət, sağlamlıq və iş yerində qadınların təhlükəsizliyini qorumaq üçün AR-nın Əmək Məcəlləsinin 79, 91, 94, 98, 112, 117, 125, 126, 127, 130, 133, 135, 140, 228, 240-245, 252 maddələrində müvafiq tədbirlər nəzərdə tutulur [3, 63, 70, 71, 74, 80, 84, 89, 90-92, 94-96, 159, 166, 168, 169, 172; 756, 146-152].

Bu qanun kifayət qədər geniş olub həyatın, təsərrüfat fəaliyyətinin demək olar ki, bütün sahələri və dövrlərində qadınların çox müxtəlif çeşidli hüquqlarının təmin olunması və qorunması mexanizmlərinin tam hüquqi əsasını yaradır. AR-ın 2001-ci ilin avqustunda

qüvvəyə minmiş «Məşğulluq haqqında» [12] qanununun 6.2.1.maddəsinə görə irqindən, milliyyətindən, dilindən, cinsindən, ailə vəziyyətindən, ictimai-sosial mənşəyindən, yaşayış yerindən, əmlak vəziyyətindən, əqidəsindən, siyasi partiyalara, həmkarlar ittifaqlarına və digər ictimai birliklərə mənsubiyyətindən asılı olmayaraq, bütün vətəndaşlara əmək və məşğulluğu sərbəst seçmək hüququnun həyata keçirilməsində bərabər imkanların təmin edilməsi məşğulluq sahəsində dövlət siyasətinin əsas istiqamətidir.

Peşə hazırlığı, ixtisasın artırılması və yenidən hazırlıq keçmə hüququ «Məşğulluq haqqında» Qanunun 19-cu maddəsi əsasında təmin edilir və bu sahədə qadınlara qarşı heç bir məhdudiyət qoyulmur.

Pensiya təminatı sisteminin yenidən qurulması məqsədi ilə «Azərbaycan Respublikasında pensiya islahatı» Konsepsiyası işlənib hazırlanmış və Respublika Prezidentinin 17 iyun 2001-ci il tarixli Sərəncamı ilə təsdiq olunmuşdur. Bu konsepsiyaya əsasən pensiya islahatlarının məqsədi pensiyaların yaşayış minimumunun təmin edilməsi, pensiya məbləğlərinin ödənilən sığorta ilə əlaqəsinin yaxınlaşdırılması kimi mühüm vəzifənin həyata keçirilməsindən ibarətdir. Respublikada pensiya qanunvericiliyində qadınlar üçün bir sıra güzəştlər nəzərdə tutulur. «Vətəndaşların pensiya təminatı haqqında» [14] Qanuna əsasən kişilər 62 yaşına çatdıqda və azı 25 il stajı olduqda; qadınlar 57 yaşına çatdıqda və azı 20 il stajı olduqda pensiyaya çıxma bilər. Üç və daha çox uşağı olan və onları səkkiz yaşınadək tərbiyə etmiş qadınlar 51 yaşına çatdıqda və azı 16 il iş stajı olduqda onlara güzəştli pensiyaya çıxma hüququ verilir. Uşaqların sayı artdıqca qadının pensiyaya çıxmaq üçün tələb olunan yaş həddi və iş stajı da müvafiq olaraq bir il azaldılır. 9 uşağı olan və onları səlciz yaşınadək tərbiyə etmiş qadınlar 45 yaş və azı 10 il iş stajı olduqda yaşa görə pensiya almaq hüququna malikdirlər.

Anadangəlmə əlil olan, uşaqları səkkiz yaşınadək tərbiyə etmiş analar 50 yaşına çatdıqda və azı 15 il iş stajı olduqda yaşa görə pensiya almaq hüququna malikdirlər. Bu halda uşağın qayğısına qalmağa sərf edilmiş vaxt iş stajına daxil edilir. Əlil pensiyaçılara təqaüd AR-nın «Vətəndaşların pensiya təminatı haqqında» Qanununda müəyyən edilmiş qaydada təyin edilir. Qadınlar üçün güzəştlərin nəzərdə tutulduğu əlilliyə görə pensiyaların təyin edildiyi müddət istisna olmaqla, əlilliyə görə pensiyaların müəyyən edilməsi və onların məbləği cinsdən asılı deyildir.

«Vətəndaşların pensiya təminatı haqqında» Qanunun 35-ci maddəsinə görə pensiyalar həkim-əmək ekspert komissiyasının müəyyən etdiyi bütün əlillik dövrü üçün 62 yaşından yuxarı əlil kişilərə və 57 yaşından yuxarı əlil qadınlara ömürlük təyin edilir və onlar yalnız öz ərizələrinə əsasən yenidən müayinədən keçə bilərlər. Bu norma ayrı-seçkiliyə yol vermir, bu, pensiyaların yaş əsasında təyin edilməsinə əsaslanan mövcud şəraitlə əlaqədardır. Qadın kişiyyə nisbətən təqaüdə daha erkən çıxma hüququ vardır.

Pensiyaların qeyd olunmuş növlərindən başqa Azərbaycan Respublikasında əmək qabiliyyəti olmayan, işləməyən vətəndaşların ayrı-ayrı kateqoriyalarına onların əmək pensiyası almaq hüququ olmadıqda sosial pensiyalar təyin edilir. Bu pensiyaların həcmi cinsi mənsubiyyətdən asılı deyildir. Dövlət Sosial Müdafiə Fondunun vəsaitləri hesabına müvəqqəti işsizlik üzrə müavinətin verilməsi ilə təmin edilir.

AR-nın 28 dekabr 1999-cu il tarixli «Vəkillər və vəkillik fəaliyyəti haqqında» Qanununun 1-ci maddəsinə əsasən, vəkillər öz fəaliyyətlərini, eləcə də vəkillər kollegiyası üzvlərinin bərabərliyi prinsipi əsasında həyata keçirirlər. Yuxarıda deyilənlərin əsasında demək olar ki, bizim dövlətdə qadınlar məhkəmələrdə təmsil etdikləri şəxslərin nümayəndəsi olan, andlı iclasçı qismində xidmət etmək hüququna malikdirlər, eləcə də AR məhkəmələrində hakim kimi işləyə bilərlər. Təsadüfi deyildir ki, hazırda ölkədə hakimlər korpusunun 14%-ni qadın hüquqşünaslar təşkil edir.

AR Konstitusiyasının 61-ci maddəsinə əsasən, hər kəsin yüksək keyfiyyətli hüquqi yardım almaq hüququ vardır. Qadın və kişinin hüquqi xidmətlərdən istifadə hüquqları bərabərdir [4, 20].

AR Ailə Məcəlləsinin 2-ci maddəsinə əsasən, bu Məcəllə nikahın bağlanması, nikaha xitam verilməsi və onun etibarsız sayılması qaydaları və şərtlərini müəyyən edir, ailə üzvləri (ər-arvad, valideynlər, uşaqlar), eləcə də ailə qanunvericiliyində nəzərdə tutulmuş hallarda başqa qohumlar və digər şəxslər arasında yaranan əmək və şəxsi qeyri-əmlak münasibətlərini tənzimləyir, valideyn himayəsindən məhrum olan uşaqların tərbiyəyə götürülməsi qaydalarını müəyyən edir [2, 7].

Ailə Məcəlləsinin 2.3 və 2.4-cü maddələrinə əsasən, nikah kişi ilə qadının ailə qurmaq məqsədi ilə AR-nın Ədliyyə Nazirliyinin vətəndaşlıq vəziyyəti aktlarının dövlət qeydiyyatı orqanında qeydiyyatı alınan könüllü ittifaqdır [2, 7]. Nikaha daxil olarkən və ailə münasibətlərində vətəndaşların hüquqlarının hər hansı formada məhdudlaşdırılması qadağandır. Azərbaycan Respublikasında poliqam nikahlar qanunla qadağandır.

Məlumdur ki, 1995-ci ildə Azərbaycan Respublikası «Qadınlara qarşı ayrı- seçkiliyin bütün formalarının ləğv edilməsi haqqında» Konvensiyaya qoşulmuşdur və bununla əlaqədar olaraq qadınlara kişilərin bərabərliyi baxımından Milli Qanunvericiliyin təhlili aparılmışdır. Təqdim olunmuş cədvəl 48(əlavələr) həmin təqvimə özündə əks etdirir.

QPDK Milli Qanunvericiliyin tam gender ekspertizası üzrə proqram hazırlanmasına və onun gender bərabərliyi baxımından adekvat gerçəkləşdirilməsi üçün bir sıra tədbirlər tövsiyə edir ki, bu, kişilər və qadınlarla bağlı gender uyğunsuzluqlarını qanunların tətbiq edildiyi konkret halları aşkar edilməsinə kömək edəcək və AR-da mövcud olan qanunvericiliyi beynəlxalq hüquqi məkana daha sıx qovuşmasına təkan yaradacaqdır [9, 169].

İnsan hüquq və azadlıqlarının fundamental prinsiplərinin qərar tutmasına zəmin yaradan ardıcıl, məqsədyönlü tədbirlərin həyata keçirilməsi demokratik, hüquqi dövlət quruculuğu yoluna doğru aparan siyasi xəttin əsasını təşkil edir. Humanizm, sosial ədalət prinsiplərinin möhkəmlənməsi, demokratik islahatların aparılmasında müsbət dünya təcrübəsinin mənimsənilməsi, insan hüquq və azadlıqlarının qorunması bütün dövrlərdə Heydər Əliyev siyasətinin mahiyyətini təşkil edən dəyərlər kimi qavranılıb. onun hakimiyyəti dövründə həyata keçirilən hüquqi islahatlar və məhkəmə orqanlarının təkmilləşdirilməsi adları çəkilən prinsiplər üçün hüquqi bazaya çevrilmişdi. Əminliklə deyə bilərik ki, 1993-cü ildən sonrakı dövr Şimali Azərbaycanda insan hüquq və azadlıqlarının inkişaf tarixində dönüş mərhələsi kimi qiymətləndirilə bilər. Heydər Əliyevin səyi nəticəsində Şərqdə ilk dəfə olaraq Şimali Azərbaycanda ölüm hökmünün ləğvi onun bu sahədə həyata keçirdiyi dövlət siyasətinin məntiqi nəticəsidir.

Beynəlxalq aləmdə insan hüquqları çərçivəsində təhlil olunan məsələlərdən qadın hüquqları və gender bərabərliyi ilə bağlı sənədlər əhəmiyyət kəsb edir. Qadınlara aid olan ilk Konvensiya - Qadınlara qarşı ayrı-seçkiliyin bütün formalarının ləğv olunması haqqında Konvensiya 1979-cu ildə imzalanmış və 1981-ci ildə qüvvəyə minmişdir. İnsan hüquqları öhdəliklərini həyata keçirmək məqsədi ilə milli, regional və beynəlxalq səviyyələrdə müxtəlif mexanizmlərin (Konstitusiya və milli qanunvericilik və ya insan hüquqları ilə bağlı müqavilələr) yaradılmasında səmərəli inkişafa nail olmaq üçün mövcud mexanizmləri və onların təchiz etdikləri məhkəmə müdafiəsi vasitələrini başa düşmək vacibdir. İnsan hüquqları haqqında müqavilələrə uyğun olaraq ratifikasiya və illdn məruzə iştirakçı dövlətlərə öz milli qanunvericiliklərini, inzibati müddəalarını və proseduralarını, habelə qəbul edilmiş təcrübələrini müqavilənin müddəalarına mümkün qədər tam uyğun gəlməsini təmin etmək üçün hərtərəfli nəzərdən keçirməyə imkan verir. Hər bir insanın həyatında və

yaşadığı cəmiyyətdə insan hüquqlarının reallığa çevrilməsi amalı ilə yaşayan Azərbaycan Dövləti insan hüquq və azadlıqları sahəsində 220-dənn çox Beynəlxalq Konvensiyaya və sazişə, o cümlədən, «Siyasi və Mülki Hüquqlar haqqında» Beynəlxalq Sazişə, Birləşmiş Millətlər Təşkilatının «Uşaq hüquqları haqqında», «Qadınlara qarşı ayrı-seçkiliyin bütün formalarının ləğv edilməsi haqqında» və «Ərli qadınların vətəndaşlığı haqqında» konvensiyalara qoşulmuşdur. 1992-ci ildən etibarən Beynəlxalq Əmək Təşkilatının üzvü olan Azərbaycan Respublikası BƏT-in 55 konvensiyasını ratifikasiya etmişdir ki, həmin sənədlərdən bəziləri özündə qadınların məşğulluğu və əməyi sahəsində müxtəlif məsələlərə aid hüquq normalarını əks etdirir. Azərbaycan Respublikasının ümumxalq referendumu ilə 12 noyabr 1995-ci ildə qəbul olunmuş Konstitusiyası qadınların və kişilərin bərabər hüquqlarını təsbit etdi (25-ci maddə, II bənd) və demokratik dövlət quruculuğu prosesində onların fəal iştirakı üçün hüquqi baza yaratdı. Ölkədə hüquqi islahatların həyata keçirilməsi məqsədi ilə Prezident Heydər Əliyevin 21 fevral 1996-cı il tarixli Sərəncamı ilə Hüquq İslahatları Komissiyası yaradıldı. Kons- titusiyada təsbit olunmuş insan və vətəndaş hüquqlarının daha dolğun, hərtərəfli təmin edilməsi məqsədilə AR Prezidentinin «İnsan və vətəndaşların hüquq və azadlıqlarının təmin edilməsi haqqında» 1998-ci il 22 fevral tarixli Fərmanı öl- kənin dünyaya və Avropaya inteqrasiyası prosesinin sürətləndirilməsi və demok- ratiyanın inkişaf etdirilməsinə geniş imkanlar yaratdı, insan hüquqları sahəsində görüləcək işlərin istiqamətləri və konsepsiyasını müəyyən edərək, onu dövlət siya- sətə səviyyəsinə qaldırdı [10-11].

Bu Fərmandan irəli gələn məqsəd və vəzifələri nəzərə alaraq, Azərbaycan konkret inkişaf mərhələsinə uyğun olaraq, insan hüquqları sahəsində həyata ke- çirilən tədbirlərin səmərəliliyini artırmaq məqsədilə «İnsan hüquqlarının müda- fiəsinə dair Dövlət Proqramı» Prezidentin 18 iyun 1998-ci il tarixli Sərəncamı ilə təsdiq edildi. Dövlət proqramında insan hüquqları üzrə müvəkkil təsisatının yara- dılması, AR-nın insan hüquqları haqqında beynəlxalq sazişlərə qoşulması, insan hüquqları sahəsində fəaliyyət göstərən beynəlxalq qurumlarla əməkdaşlığın daha da inkişaf etdirilməsi və s. mühüm məsələlər nəzərdə tutulmuşdur.

AR-da insan hüquq və azadlıqlarının təmin edilməsi istiqamətində həyata keçirilən hüquqi islahatların məntiqi davamı kimi, 24 dekabr 2002-ci ildə qəbul edilən «Azərbaycan Respublikasında insan hüquq və azadlıqlarının həyata keçirilməsinin tənzimlənməsi» haqqında Fərman AR Konstitusiyasında qanuni tənzim etdiyi məsələlərin dairəsinə görə çox mühüm əhəmiyyət kəsb edir. Məlumdur ki, qadın hüquqlarının müdafiəsi insan hüquqlarının müdafiəsinin tərkib hissəsidir və o bir sıra sənədlərdə («İnsan alveri və fahişəliyin üçüncü şəxslər tərəfindən istismarı ilə mübarizə haqqında» BMT, «İqtisadi, sosial və mədəni hüquqlar haqqında» Beynəlxalq Pakt, «Qadınlara qarşı ayrı-seçkiliyin bütün formalarının ləğv edilməsi» haqqında Konvensiya) öz əksini tapmışdır [8, 391].

AR QPDK-da «Milli Fəaliyyət Planı»nda nəzərdə tutulmuş «Qadınlar və İnsan hüquqları» strategiyasının həyata keçirilməsinə xüsusi diqqət verilir. Qa- dınlara qarşı zorakılıq cəmiyyətin strukturuna, iqtisadi bərabərsizliyə, milli əqi- dəyə, beynəlxalq münasibətlərə və gender bərabərsizliyinə (kişilərin üstünlüyünü təsdiqləyən) dərin şaxə atmış mürəkkəb hal olmaqla bərabər cəmiyyətdə baş verən sosial, psixoloji və iqtisadi ayrı- seçkilik deməkdir. O, 1993-cü ildə BMT Baş Assambleyasının qəbul etdiyi Qadınlara Qarşı Zorakılıqla Mübarizə haqqında Bəyannamədə belə izah edilir: «İctimai və yaxud şəxsi həyatda qadına cinsi əlamətinə görə fiziki, seksual və yaxud psixoloji ziyan gətirən hər hansı bir zorakılıq aktı, onun həmin aktla hədələnməsi deməkdir». 17 dekabr 1997-si ildə BMT Baş Assambleyasının iclasında BMT-nin 3-cü komissiyasının hesabatı əsasında Qadınlara Qarşı Zorakılıqla Beynəlxalq Mübarizə Günü haqqında qətnamə təsdiq edildi. AR-da da

Qadınlara Qarşı Zorakılıq Milli Fəaliyyət Planına daxil edilmiş strategiyadır və zorakılığın sosial-iqtisadi, hüquqi və psixoloji səbəblərini, qadınların zorakılıqdan qorunmasını, qadın ticarəti kimi problemləri, habelə qadınların zorakılıqdan qorunması sahəsində beynəlxalq sənədlərin öyrənilməsi və tətbiqini özündə əks etdirir. Bu problemlərlə əlaqədar Cinayət Məcəlləsinin gender ekspertizası keçirilmiş və nəticədə bir sıra dəyişikliklər: 144-1 (insan alveri), 144-2 (məcburi əmək), 316-1 (insan alverindən zərər çəkmiş şəxs haqqında konfidensial məlumatlar yayına) edilmişdir.

Qadınlara qarşı zorakılıq və onu yaradan səbəblərin aradan qaldırılması yolları ilə bağlı dövlət orqanları, icra hakimiyyətləri, hüquq-mühafizə orqanları və QPDK birlikdə geniş müzakirələr keçirir. Ölkəmiz insan hüquqları (əsasən insan alveri) sahəsində çoxsaylı beynəlxalq konvensiyalara qoşulmuşdur. 31 may 1996-cı ildə Azərbaycan insan alveri ilə mübarizədə ilk beynəlxalq sənədlərdən birinə - BMT-nin 1949-cu il «İnsanlarla ticarətə və 3-cü şəxslər tərəfindən fahişəliyin istismarına qarşı mübarizə haqqında» konvensiyasına qoşuldu.

2001-ci ildə Azərbaycan Respublikası BMT-nin Qadınlarm Vəziyyətinə Dair Komissiyasına 4 il müddətinə üzv seçildi. Bu Komissiya qadınlarm hüquqlarm qorunmasında, gender siyasətinin həyata keçirilməsində, qadınların bütün sahələrdə vəziyyətinin yaxşılaşdırılmasında böyük rol oynayır və BMT-nin strukturunda çox vacib yer tutur.

2001-ci ildən etibarən Azərbaycan hüquq-mühafizə orqanlarının əməkdaşları (polis, prokurorluq, məhkəmələr) üçün qadınlara qarşı zorakılığın qarşısının alınması üzrə proqram həyata keçirilir. Bu proqrama Bakı şəhərinin polis idarələrinin rəhbərləri, Polis Akademiyasının müəllimləri, prokurorlar və hakimlər üçün bir neçə interaktiv seminarın keçirilməsi də daxil edilmişdir. Bu seminarların hər birində gender bərabərliyi, onun ailə zorakılığı ilə və hüquq-mühafizə orqanlarının işi ilə qarşılıqlı əlaqəsi barədə məlumat verilmiş, habelə «məişət zorakılığı» anlayışının tərfi müəyyənləşdirilmişdir. Hakimlər və prokurorlar üçün təşkil edilmiş seminarlarda iştirakçıların diqqəti Avropa İttifaqı və Avropa Şurasının standartlarına müvafiq olaraq Azərbaycan üçün tövsiyələr və standartların işlənilməsi hazırlanmasına cəlb edilmişdir.

«Polis haqqında» Qanuna görə polis AR-nın icra hakimiyyətinə mənsub olan vahid mərkəzləşdirilmiş hüquq-mühafizə orqanıdır. Onun təyinatı insanların sağlamlığını, hüquq və azadlıqlarını, dövlətin hüquqi və fiziki şəxslərin qanuni mənafələrini və mülkiyyətini hüquqa zidd hərəkətlərdən qorumaqdan ibarətdir [9, 132]. Polis Akademiyası üçün qadınlara qarşı zorakılığın qarşısının alınması və qadınların zorakılıqdan qorunması üzrə fakültativ kurs hazırlanmışdır. Polis, prokurorluq işçiləri və məhkəmələr arasında aparılmış sorğu hüquq-mühafizə orqanlarının bu məsələyə münasibətini öyrənməyə və məlumatlandırma olan boşluqları (məsələn, hüquq-mühafizə orqanlarının qərar qəbul etmə səviyyəsində qadınların yetərinə təmsil olunmasını) aşkar etməyə kömək etmişdir. Statistik məlumata nəzər salsaq görərik ki, qadınların 30 %-i mənəvi, 20 %-i fiziki, 10%-i isə cinsi təcavüzə məruz qalırlar (2001-ci ildə keçirilmiş Reproduktiv Səhiyyə Sorğusunun nəticələri). Bu isə öz növbəsində gender zorakılığının mövcudluğundan xəbər verir. Elə həmin 2001-ci ildə Azərbaycan BMT-nin Qadınlar üçün İnkişaf Fondunun Zorakılıqsız Həyat Regional Məlumatlandırma Kampaniyasına qoşulmuşdur.

İnsan hüquq və azadlıqlarının müdafiəsi sahəsində aparılan ardıcıl islahatların tərkib hissəsi və məntiqi davamı kimi 28 dekabr 2001-ci ildə AR-nın Milli Məclisi tərəfindən qəbul olunmuş «Azərbaycan Respublikasının İnsan Hüquqları üzrə Müvəkkili haqqında» AR-nın Konstitusiyaya Qanunu ilə Ombudsman (Müvəkkil) vəzifəsi təsis edildi. Buraya vətəndaş və siyasi hüquqların müdafiəsi, iqtisadi və sosial hüquqların müdafiəsi, qaçqın və

məcburi köçkünlərin, məhkumların və hərbi qulluqçuların hüquqlarının müdafiəsi aid edildi. Prezident bu vəzifəyə Elmira Süleymanovanı təklif etdi, 2002-ci il iyulun 2-də Milli Məclis bu təklifi təsdiqlədi.

2003-cü ildə Respublika parlamenti «Transmilli Mütəşəkkil Cinayətkarlıqla mübarizə haqqında» Konvensiyanı ratifikasiya etdi.

2002-2003-cü illərdə Azərbaycan QPDK, QHT-ləri və siyasi partiyalardakı qadın şuraları ilə birlikdə «Qafqazda Gender Zorakılığına qarşı 16 günlük fəaliyyət aksiyasına» qoşulmuşdur. Layihənin həyata keçirilməsi üçün müxtəlif tədbirlər və KİV-də müzakirələr aparılır, «Qadınlara qarşı zorakılıq və ictimai sağlamlıq» mövzusunda tədbirlər keçirilirdi. 2003-cü ildə Komitə AŞ-nın «Qadınların zorakılıqdan müdafiəsi» və «Cinsi istismar məqsədilə insan alveri» adlı tövsiyələrini tərcümə etmiş və qadınlarla keçirilən seminarlarda onlara çatdırmışdır. AŞ-nın tövsiyələrini ölkəmizdə daha müvəffəqiyyətlə həyata keçirmək məqsədilə Komitə tərəfindən aidiyyəti olan hökumət, qeyri-hökumət təşkilatları və kütləvi informasiya vasitələri nümayəndələrindən ibarət olan işçi qrupu yaradılmışdır. İşçi qrupun əsas məqsədi bu məsələlər ilə əlaqədar Milli Plan hazırlamaq və AR qanunvericiliyində məişət zorakılığı və insan alveri məsələlərinə aid olan boşluqları aradan qaldırmaq üçün təkliflər hazırlamaqdan ibarət idi.

İnsan alveri zorakılığın bir növü kimi Azərbaycan üçün yeni, həm də kifayət qədər öyrənilməmiş bir mövzudur. Respublikamızın qanunvericiliyində insan alverini cinayət kimi müəyyən edən xüsusi maddə yox idi. Lakin Azərbaycan bu problemlə bağlı bir neçə beynəlxalq Konvensiyaya qoşulmuşdur. İnsan alveri AR-nın Cinayət Məcəlləsinin digər maddələri ilə cəzalandırılırdı. Prezidentin Fərmanı ilə yaranmış nazirliklərarası işçi qrup milli cinayət qanunvericiliyimizdə BMT-nin İnsan Hüquqları Komitəsinin tövsiyələrinə əsasən düzəlişlər üzərində işlədi. Yuxarıda qeyd edildiyi kimi, beynəlxalq təşkilatlar ölkəmizdə mövcud olan vəziyyətin araşdırılması və Azərbaycanın dövlət qurumları, qeyri-hökumət təşkilatları və həssas qruplar arasında təbliğatın aparılmasında mühüm rol oynayırlar. 2001-ci ildə BMTƏF və Beynəlxalq Miqrasiya Təşkilatı Azərbaycanda insan, xüsusilə də qadın və uşaqların cinsi istismarı məqsədli alveri üzrə araşdırmalar aparmışdır. Azərbaycan dövlətinin BMTƏF və Beynəlxalq Miqrasiya Təşkilatı ilə apardığı əməkdaşlığın nəticəsində 2002-ci ildə qanunsuz qadın miqrasiyasına həsr olunmuş 3 dəyirmi masa keçirilmişdir.

Milli Fəaliyyət Planının təsdiq edildiyi vaxtdan keçən müddətdə insan alverinə qarşı mübarizədə xeyli işlər görülmüş, insan alverinə qarşı mübarizə üzrə Milli Koordinator təyin edilmişdir. İnsan alveri qurbanlarının dövlət tərəfindən müdafiəsi qarşıda duran ən vacib məsələlərdəndir. Çünki, insan hüquqlarının müdafiəsi sabit, dünyəvi demokratik dövlətin möhkəm özülü, hər bir vətəndaş cəmiyyətinin yetkinlik meyarıdır. Beynəlxalq və yerli təcrübə göstərir ki, bu sahədə ardıcıl və sistemli mübarizəyə rəhbərlik edən və onu əlaqələndirən xüsusi qurumlar olmadan zəruri nəticələr əldə edilməsi qeyri-mümkündür.

Beləliklə, XX yüzilliyin sonlarında əldə edilmiş yeni milli müstəqillik dövründə həyata keçirilən qadın siyasətinin başlıca xüsusiyyətlərinin qiymətləndirilməsi göstərir ki, açıq cəmiyyətə keçid tərzində cəmiyyətdə baş verən sosial, siyasi, iqtisadi dəyişikliklər zəminində yeni sosial-iqtisadi münasibətlərin və siyasi şüur mədəniyyətinin formalaşmasını zəruri edir və qadınların qarşısında yeni məqsəd və vəzifələr qoyur. Bu mənada qadınların siyasi fəallığının artması, siyasi planda məqsədyönlü fəaliyyət göstərə bilməsi cəmiyyətdə baş verən sosial-siyasi proseslərin istiqamət mexanizmini öyrənməni tələb edir. Bu gün bazar iqtisadiyyatı şəraitində dövlət qadın siyasətinin formalaşması daha intensiv şəkildə alır və qadınların tələbatı dinamik şəkildə artma meyilləri ilə formalaşır. Fikrimizcə, onların artan bu tələbatının ödənilməsi üçün iqtisadi inkişaf istiqamətləri aspektində gender

maarifləndirilməsinin başlıca problemlərinin təsnifatı və təhlil edilməsi ilə yoxsulluğun aradan qaldırılması, bəyan edilən bərabər hüquqlara müvafiq real imkanın yaranması, həyat şəraiti, yaşayış minimumu elmi şəkildə əsaslandırılmaqla respublikada ümumi inkişaf səviyyəsində aparılmalıdır.

Ümumilikdə belə bir nəticəyə gəlirik ki, müasir dövrdə Azərbaycanda Heydər Əliyevin dövlətçilik strategiyasında qadın problemi, varislik və inkişafın yeni mərhələsində qadın məsələlərinə sistemli, kompleks baxışın müəyyənəndirilməsi və təhlil edilməsi dövlət qadın siyasətinin uğurlu həyata keçməsinin əsasıdır. Bu zaman dövrün obyektiv şəraiti və sosial mühiti Azərbaycan qadınının dövlətin gələcək idarəetmə sistemində də layiqli sözünü deyə biləcək bir şəxsiyyət kimi formalaşması və inkişafı üçün əsaslı baza kimi çıxış edir. Bu baxımdan Azərbaycan qadınının çoxşaxəli fəaliyyəti əhəmiyyətli xarakter daşıyır və dövrün mühüm tələbi kimi ölkədə həyata keçirilən dövlət qadın siyasətinin elementlərini ehtiva edir. Bu isə xalqın tarixi yaddaşının siyasi sosiallaşma prosesində davamlı şəkildə yarandığını, davranış strategiyaları şəklində özünü ifadə etdiyini, gender bərabərliyinin siyasi təsisatlı vəziyyətində formalaşması prosesini problemləşdirdiyini göstərir. Dolayısı yolla isə ictimai inkişaf prosesində qadın təfəkkürü və siyasi təqdimatının yüksəlişinə istiqamətlənən ətraf mühit, dövlət və maarifləndirici ölçülər vasitəsi ilə dəyişən gender ənənələrinin refleksləşdirilməsinə imkan verir. Bu isə müasir demokratik cəmiyyətin reallığını sübut edir.

Ədəbiyyat

1. Ağsaqqal sözü / B. Budaqovun red. ilə. Bakı: Oğuz eli, 1998, 168 s.
2. Azərbaycan Respublikasının Aib Məcəlləsi. Bakı: Hüquq ədəbiyyatı nəşriyyatı, 2005, 256 s.
3. Azərbaycan Respublikasının Əmək Məcəlləsi. Hüquq ədəbiyyatı nəşriyyatı, Bakı: 2006, 271 s.
4. Azərbaycan Respublikası Konstitusiyası. Bakı: Qanun, 2005, 63 s.
5. Azərbaycan Respublikasının Mülki Məcəlləsi. Bakı: Qanun. 2005, 280 s.
6. Bakıda BMT-nin Yaxın və Orta Şərqdə narkotik vasitələrin qanunsuz dövriyyəsinə və bununla bağlı problemlər üzrə Yardımçı Komissiyanın 32-ci sessiyasının açılışında Heydər Əliyevin nitqi // Fevral, 1997
7. Gender Azərbaycanda. Bülleten Azərbaycan və ingilis dillərində. Bakı: Səda, 1998-2000, I – IV buraxılış.
8. Heydər Əliyev və Dövlət qadın siyasəti /AQUPDK-nın tərtibatı, Bakı: Nurlar, 2008, 440 s.
9. İbrahimova G. Heydər Əliyev və Azərbaycan qadını. Bakı: Adiloğlu, 2007, 236 s.
10. İnsan hüquq və azadlıqlarının təmin edilməsi haqqında Azərbaycan Respublikası Prezidentinin Fərmanı // Bakı şəhəri, 22 fevral, 1998
11. İnsan hüquqlarının müdafiəsinə dair Dövlət Proqramının təsdiq edilməsi haqqında Azərbaycan Respublikası Prezidentinin Sərəncamı // Bakı şəhəri, 1998, 18 iyun
12. Məşğulluq haqqında Azərbaycan Respublikasının Qanunu // Azərbaycan, 15 avqust, 2001
13. Rəcəbli H. Azərbaycan Respublikasının sosial siyasətinin transformasiyası (Komparativ təhlil): siy. elm. dok... avtoref. Bakı, 2008, 48 s.
14. Vətəndaşların pensiya təminatı haqqında Qanun e-qan un. az/files/framework/data/8(f_8924. htm

ГОСУДАРСТВЕННОСТИ ГЕЙДАР АЛИЕВА В СТРАТЕГИИ ЖЕНЩИНЫ ВОПРОС

Г.Ибрагимова
Резюме

В статье анализируются женские вопросы в государственной стратегии Гейдара Алиева в период, охватывающий 1993-2003 годы. К исследованию привлечены и изучаются предпринятые шаги в области применения международных стандартов в женской политике Азербайджана, а также тендерная политика как новый уровень качества развития. Указывается, что в результате мероприятий, проведенных в 1993-2003 годах, была создана юридическая база женской государственной политики в Азербайджане, по непосредственному указанию и участию общенационального лидера Гейдара Алиева проделанные в области обеспечения прав женщин и тендерного равенства многоотраслевые работы дали положительный результат, политическая деятельность и представление женщин во всех областях политики относительно повысились. В условиях рыночной экономики формирование женской государственной политики приобрело более интенсивную форму, склонный к возрастанию спрос женщин динамично формировался, и это в республике проводилось на общем уровне развития.

STATEHOOD HEYDAR ALIYEV'S STRATEGY, WOMEN'S ISSUES

G.İbrahimova
Resume

The paper analyzes the problems of women in the national strategy of Heydar Aliyev in the period covering 1993-2003. On the investigation involved and studied the steps of the application of international standards in the women's policy of Azerbaijan, as well as gender politics as an ewlevel of quality development. It is indicated that as a result of activities conducted in 1993-2003, was established legal frame work of women's public policy in Azerbaijan. According to the direct instruction and participation of national leader Heydar Aliyev multidisciplinary work done in the area of women's rights and gender equality gave a positive result, political activity and representation of women in all sphere of policy were comparatively increased. Under market economy the formation of women's public policy gained more intensive form, inclined to an increase women's demographic and dynamic all formed and it was carried out in the country at the general level of development.

HEYDƏR ƏLİYEV SİYASƏTİ: MULTİKULTURAL DƏYƏRLƏR VƏ BU FONDA QEYRİ-NEFT SEKTORU OLAN TURİZMİN İNKİŞAF POTENSİALLARI

R.M.Quluyev

Azərbaycan Dövlət İqtisad Universiteti
Bakı, İstiqlaliyyət küç. 6
e-mail: rovshan950@gmail.com

Açar sözlər: multikulturalizm, turizm, tolerant, konfessiya

Key words: multikulturalism, tourism, tolerant, confesion

Ключевые слова: мультикултрализм, туризм, толерантный, конфессии

Multikulturalizm elə bir siyasətdir ki, o, mədəni plüralizmi qəbul edir və onun inkişafına şərait yaradır. Bu, ölkə əhalisinin etnik irqi və dini müxtəlifliyindən asılı olmayaraq, onların hamısının hüquq və azadlıqlarına hörmətlə əlaqədardır. Multikultural cəmiyyətdə hər bir vətəndaş öz mədəniyyətini, dilini, ənənəsini, etnik və dini dəyərlərini inkişaf etdirmək, ana dilində məktəb açmaq, qəzet və jurnal dərc etdirmək sahələrində bərabər hüquqlara malikdir. Multikulturalizm siyasəti assimilyasiyanı inkar edən inteqrasiyaya aparır. Məhz buna görə də bu siyasəti təkcə siyasi elita deyil, eyni zamanda millətin yüksək vəzifə tutmayan digər nümayəndələri ilə yanaşı həm də milli və dini azlıqlar da dəstəkləyirlər. Multikulturalizmin nəzəri əsasını liberalizm, xüsusən də liberalizmin azadlıq, bərabərlik və qarqışlıq kimi dəyərləri təşkil edir. Bu səbəbdən də multikultural cəmiyyətdə nəinki sosial ədalətsizliyi aradan qaldırmağa nail olmaq mümkündür, həm də burda irqçiliklə bağlı ədalətsizliyə qətiyyənlə yol verilmir. Lakin multikulturalizmlə liberalizm arasında bir mühüm fərq vardır. Liberalizmdən fərqli olaraq multikulturalizm fərdlərin deyil, qrupların hüquqlarını ön plana çəkir. Multikulturalizm bir siyasət kimi öz mahiyyəti baxımından tolerantlıqla da sıx bağlıdır. Tolerant cəmiyyətdə multikulturalizm mədəniyyətlərin qarşılıqlı surətdə zənginləşməsinə, xalqları birləşdirən mədəniyyətin formalaşmasına səbəb olur ki, bu da insanların gələcək mədəni birliyi məqsədilə bir mədəniyyətin digər mədəniyyətə inteqrasiya prosesi ilə əlaqədardır.

Ümummilli Liderimiz Heydər Əliyev Multikulturalizmə olduqca həssas və diqqətlə yanaşdı. O, müxtəlif mədəniyyətlərin paralel şəkildə yaşamasını qəbul edən tolerant cəmiyyətin başlıca xüsusiyyətlərindən biri hesab edir. Heydər Əliyev hər an öz çıxışlarında bu dəyərlərə üstünlük verirdi. Çünki ölkəmiz tarixən müxtəlif konfessiyaların yaşadığı bir məkan olub. Burada multikultural dəyərlərə həmişə böyük önəm verilib.

Azərbaycan Respublikasının Prezidenti İlham Əliyevin tapşırığına əsasən ölkəmizin tarixinin, mədəniyyətinin, adət-ənənələrinin, müstəqillik illərində əldə edilmiş nailiyyətlərin dərindən öyrənilməsi məqsədilə müxtəlif şəhər və rayonlarda yaşayan məktəbli gənclərin respublikamızın digər bölgələrinə səyahətinin təşkili davam etdirilir. Azərbaycanda həyata keçirilən dövlət gənclər siyasətinin başlıca məqsədlərindən biri gənc nəslin Vətənə, Azərbaycan xalqının milli mənəvi dəyərlərinə hörmət və məhəbbət ruhunda tərbiyə olunmasıdır. “Ölkəmizi tanıyaq” devizi ilə keçirilən maarifləndirici tur-aksiyalar da məhz bu amala xidmət edir. Ölkə gəncləri Bakı, Naxçıvan, Gəncə, Şəmkir, Göygöl, Lənkəran, Astara, Masallı, Lerik, İsmayıllı, Qəbələ, Şəki, Quba, Qusar və Xaçmazda tarixi

və mədəniyyət abidələri, yerli adət-ənənələrlə tanış olur, bölgələrimizin müasir simasını əks etdirən Heydər Əliyev mərkəzlərinə, gənclər mərkəzlərinə, Bayraq meydanlarına, rəsm qalereyalarına, həmçinin tarix-diyarşünaslıq muzeylərinə və digər obyektlərə baxış keçirirlər. Bu gəzintilər ölkəmizin tarixini dərinlən öyrənməklə yanaşı, gənclərimizə ümummilli lider Heydər Əliyevin rəhbərliyi ilə milli dövlət quruculuğu sahəsində görülmüş işlərlə, Azərbaycan Respublikasının Prezidenti İlham Əliyevin həyata keçirdiyi dinamik sosial-iqtisadi inkişaf hər bir şəhər və rayonun nümunəsində tanış olmaq imkanı yaradır.

2013-cü il sentyabrın 5-də Lənkəranda cənub bölgəsinin gəncləri ilə görüşü zamanı Prezident İlham Əliyev bildirmişdi: “Tövsiyə etmək istərdim ki, bizim vətəndaşlar, müxtəlif bölgələrdə yaşayan insanlar vaxt tapıb digər bölgələrə də getsinlər. Cənub zonasının uşaqları getsinlər şimal zonasına, şimaldan gəlsinlər cənuba... Onda hər bir yerdə yaşayan vətəndaş ölkənin ümumi inkişafını daha da əyani şəkildə görür... Çalışın Azərbaycanın hər bir yerində olun və görün ki, doğrudan da Azərbaycan gözəl ölkədir. Həm təbiət müxtəlifliyi, eyni zamanda, mədəniyyət müxtəlifliyi vardır. Bu, bizim böyük üstünlüyümüz, böyük sərvətimizdir”. Üç il əvvəl irəli sürülən bu təşəbbüs Azərbaycan Prezidentinin gənc nəslin Vətənə məhəbbət ruhunda tərbiyə olunmasına verdiyi böyük önəm, eyni zamanda, göstərdiyi diqqət və qayğının bariz nümunəsidir.

Ziyalıların, sadə insanların yekdil rəyinə görə, bu layihə məktəblilərin dünyagörüşünün daha da zənginləşməsinə, gənclərin vətənpərvərlik və azərbaycançılıq prinsipləri əsasında, tarixi-mədəni irsimizə hörmət ruhunda tərbiyə olunmasına böyük töhfə verir. Tur-aksiyalar zamanı respublikamızın regionlarını qarış-qarış gəzən şagirdlərdə həm də xalqımızın malik olduğu çoxəsrlik tolerantlıq, multikultural dəyərlər barədə hərtərəfli təsəvvür formalaşır. Həmçinin istirahətlərini mənalı keçirən gənclər bu səfərlər zamanı unudulmaz anlar yaşayır, geriye bir qayda olaraq xoş duyğularla, yeni biliklərlə qayıdırlar. Bu mənada növbəti tur-aksiya çərçivəsində nəzərdə tutulan tədbirlər gənclər üçün kifayət qədər faydalı olacaq.

Millətlərin və milli etniklərin bərabər hüquq əldə etdiyi multikulturalizmin inkişaf etdiyi Azərbaycanda bu mədəniyyətlər arasında qarşılıqlı Dialoq azadlığı vardır. Azərbaycanda müxtəlif milli-mənəvi və konfessional birliklər öz xüsusiyyətlərini hərtərəfli şəkildə inkişaf etdirmək imkanına malik olaraq həm də, başqa mədəniyyətdən də yararlanaraq, istifadə etmək imkanına malikdir. Ölkədə multikulturalizmin yaranması və inkişafında modernləşmə və Azərbaycançılıq ideologiyası da əsas amildir. Bu ideologiyanın əsasını millilik, dünyəvilik, sosial ədalət, demokratiya, milli tərəqqi insan hüquq və azadlığına riayət təşkil edir. Bu ideologiya Azərbaycanı özünə vətən qəbul etmiş, ölkədə yaşayan bütün millətlərin və etnik qrupların vəhdət şəklində, dostluq, hətta qohumluq, qonşuluq, əmin-amanlıq şəraitində yaşadığı mədəniyyətlərinin inkişaf etdiyi ümumi talelərini əks etdirən, multikulturalizm göstəricisi olan mənəvi fenomendir. Digər bir aspekt isə ondan ibarətdir ki, Azərbaycançılıq ideologiyası yalnız ölkə ərazisində yaşayan müxtəlif etnik və dini mənsubiyətli insanların göstəricisi yox, o həm də geosiyasi sərhədə və məkanların ayırdığı, dünyanın müxtəlif ölkələrində yaşayan soydaşlarımızı da bir ideya-fəlsəfi, mədəni məkanda tamladığı, bütövləşdirən gücdür. Azərbaycançılıq - cəmiyyətin sosial-mədəni, siyasi və hüquqi nizamlanmasının, insanları mənən səfərbər edən və vəhdətinin əsas faktorudur. Azərbaycanın vətəndaş cəmiyyətinin yekcins olmamasına diqqət yetirildikdə etnik və dini dəyərlər ideoloji sxemdə tolerantlıqla qarşılır. Eyni zamanda birləşdirici faktor kimi milli dövlət, ümumxalq ideyası olaraq azərbaycançılıq universallaşır. Təbii ki, burada məcburiyyət yoxdur. Amma elə məqsəd, elə prioritetlər var ki, onlar milli ideya

olaraq müəyyənləşir. Belə məqamdasə vətəndaşların dini, etnik, və sosial mənsubiyyətindən asılı olmadan bu kimi ideyalar geniş dəstək qazanır. Bu ideologiya məhz azərbaycançılıqdır. Bu isə Azərbaycan vətənpərvərliyi, dövlət müstəqilliyi, milli təhlükəsizliyin qorunması, demokratik və iqtisadi islahatlarla ölkənin modernləşdirilməsidir.

Azərbaycan dünyanın müxtəlif bölgələrindən hər il minlərlə turist və əcnəbi vətəndaşlar qəbul edir, və onlar ölkəmizin müxtəlif güşələrinnə istirahət edir, dincəlik, yerli əhalinin və digər çoxsaylı konfessiyaların həyat tərzii ilə tanış olurlar.

Bu münasibət onlarda xalqımızın necə səmimi , sülh şəraitində yaşamağa üstünlük verən bir xalq olduğunu anlamına gəlir.Xalqımız tarix boyu digər millətlərlə , etnik topluqlarla həmişə mehriban qonşuluq və səmimi münasibətdə olmuş, birgə fəaliyyət göstərmişdir.

Bu isə xarici ölkə vətəndaşlarının Azərbaycanı sülhsevər bir ölkə kimi qiymətləndirməyə əsas verir. Bu nöqtəyi nəzərdən hər il minlərlə turist ölkəmizə səfər edir, səfəli bölgələrimizi dolaşır və bu da milyonlarla xarici valyutanın ölkə büdcəsinə axın etməsinə səbəb olur.

Azərbaycanda milli və dini azlıqlarla bağı aparılan dövlət siyasəti hər zaman müvafiq beynəlxalq qurumlar tərəfindən yüksək qiymətləndirilib. Ölkəmizin bu sahədə həyata keçirdiyi siyasət və əldə etdiyi təcrübə başqa dövlətlər üçün də nümunə göstərilir. Multikulturalizmin həyat tərzinə çevrildiyi Azərbaycanın dünyaya tolerantlıq nümunəsi olaraq daha geniş tanidilmasının vacibliyini, eləcə də ayrı-ayrı ölkələrdəki müxtəlif multikultural modellərə xas fəlsəfi, sosial, siyasi və digər aspektlərin Azərbaycan reallığında təhlili və təşviqinin əhəmiyyətini nəzərə alınmaqdadır.

Azərbaycanda multikulturalizm ənənələrinin inkişafı və möhkəmlənməsi üçün bütün zəruri siyasi və sosial şərait yaradılıb: "Azərbaycanda müxtəlif millətlərin, dinlərin və mədəniyyətlərin nümayəndələrinin sərbəst yaşamaları üçün bütün zəruri şərait yaradılıb. Müasir Azərbaycan da multikulturalizmin möhkəmləndirilməsi və saxlanması Azərbaycan xalqının ümummilli lideri Heydər Əliyev xüsusi rol oynayıb. Bu siyasət Prezident İlham Əliyev tərəfindən uğurla davam etdirilir”.

Ölkəmizin və xalqımızın sahib olduğu multikultural dəyərlərin, tolerantlıq ənənələrinin beynəlxalq ictimaiyyətə təqdim edilməsində Azərbaycan dövləti ilə yanaşı, dünyada maddi və qeyri-maddi irsin qorunmasında və təbliğində mühüm işlər görən Heydər Əliyev Fondunun da böyük əməyi var. Bu gün Heydər Əliyev Fondu Azərbaycan multikultural ənənələrinin qorunub saxlanması, təbliği ilə bağı olduqca əhəmiyyətli layihələr həyata keçirir. Bu layihələr Azərbaycan multikulturalizminin bir ölkə çərçivəsində qapalı inkişafını deyil, dünyada dinlərin və mədəniyyətlərin müxtəliflikləri şəraitində fəaliyyət göstərməsini reallaşdırır

Multikulturalizm və tolerantlıq tarixən azərbaycanlıların həyat tərzii olub, bu gün isə milli kimliyindən, dilindən, dinindən asılı olmayaraq Azərbaycan dövlətinin hər bir vətəndaşının gündəlik həyat tərzinə çevrilib. Ölkə Prezidenti İlham Əliyevin Azərbaycan multikulturalizminin elmi əsaslarla öyrənilməsi və dünyada təbliği istiqamətində göstərdiyi konkret hədəflərə çatmaq üçün atılan əməli addımlar dövlət qurumları, siyasətçilər, hökumət adamları ilə yanaşı, hər bir vətəndaşımızın üzərinə şəərəfli vəzifə qoyur. Azərbaycan Respublikasının millətlərarası, multikulturalizm və dini məsələlər üzrə Dövlət

müşaviri xidməti də 2015-ci ildə fəaliyyətini dövlət başçısının daxili və xarici siyasətdə göstərdiyi konkret hədəflərə çatmaq istiqamətində qurub. İl ərzində ölkəmizdə yaşayan milli azlıqların hüquq və azadlıqlarının dövlət təminatı, dövlət-din münasibətlərinin qanunvericiliyin tələblərinə uyğun şəkildə tənzimlənməsi, Azərbaycan multikulturalizminin dövlət siyasəti kimi ölkə daxilində və xaricdə təbliği, multikultural ənənələrin qorunması və müasir dövrün tələblərinə uyğun şəkildə inkişafı üçün Xidmət ardıcıl ideoloji-siyasi, həmçinin praktik fəaliyyət göstərib. Qanunvericiliyimizdən və Azərbaycan multikulturalizminin özəl prinsiplərindən irəli gələrək icra edilən din siyasəti və ölkəmizdə yaşayan azsaylı xalqların, toplumların mədəniyyət nümunələrinin qorunması, hüquqlarının ali təminatı istiqamətində görülən işlərin dünya ictimaiyyətinə çatdırılması üçün Xidmət müəyyən layihələr həyata keçirib. Azərbaycan multikulturalizmi dünyanın müxtəlif ölkələrində Xidmətin təşəbbüsü və dəstəyi ilə Bakı Beynəlxalq Multikulturalizm Mərkəzi bu gün dövlət siyasətinin vacib istiqamətlərindən biri olan Azərbaycan multikulturalizminin dünya ölkələrində təbliğini ən müxtəlif formalarda qurmağa çalışır.

Ədəbiyyat:

1. Müxtəlif ölkələrdə multikulturalizm siyasətinin müqayisəli təhlili, BSU , professor Etibar Nəcəfovun çıxışı
2. Türk dünyası ağsaqqallar qəzeti,15.03.2016-ci il tarixli məqalə
3. Azərbaycan Respublikasının millətlərarası, multikulturalizm və dini məsələlər üzrə Dövlət müşaviri, akademik Kamal Abdullazadənin 26.01.2016-cı il tarixli nitqi
4. Səməd Rzadə, “İqtisadçı Tələbələrə Dəstək” İctimai Birliyinin təsisçisi və sədrinin çıxışı ,2016
5. www.azerbaijans.com –internet saytı

M Ü N D Ə R İ C A T

И.А.Гусейнов. Особенности развития национальных экономик германии и азербайджана: внешнеэкономические аспекты.....	4
U.A.Mammadov. Perspectives of studies on environmental protection and history of ecology.....	14
T.Khalilova. Stylistics of Azerbaijani and English languages in general terms.....	18
Д.К.Алиева. «Фондовые рынки развивающихся стран, причины, тормозящие их развитие».....	30
İ.Erdoğan. Breketlərin tətbiqindən sonra ağız boşluğunun mikrobiosenozunun kəmiyyət və keyfiyyət dəyişikliklərinin xarakteristikası.....	37
A.Ə.Nasıyeva. Müasir şəraitdə kapitalın transmilliləşdirilməsinin xüsusiyyətləri və meylləri.....	44
Y.N. Əliyeva. Canlı sistemlərin ekoloji mühitində növ müxtəlifliyinin optimal qiymətləndirilməsi.....	53
M.İ. Əlləzov. Fond bazarlarında istifadə olunan maliyyə alətlərinin mahiyyəti, funksiyası və quruluşu.....	61
X.A.Feyzullayev, A.A.Dəmirov, B.Z.Kazımov. Tükənmə rejimli qaz layinin süzülmə-tutum parametrlərinin parametrik identifikasiya təyini.....	71
M.M.İsmayılova. “Qarabağnamələr”də folklor motivləri.....	78
İ.Ə.Məmmədova. Etanolun bətdaxili inkişafda xroniki təsiri nəticəsində üç aylıq dovşanların baş beyin müxtəlif strukturlarının mitoxondri fraksiyalarında qayt, qlu və asp-in miqdarının dəyişməsi.....	82
V.A.Muradov. XVIII-XX əsrin əvvəllərində Ordubad şəhərinin əhalisi.....	90
V.A. Muradov. Ordubad şəhərinin son orta əsrlər dövrü tarixindən.....	96
P.Məmmədov. İşgəncənin qarşısının alınması üzrə Avropa Komitəsinin standartları.....	101
R.S.Səfərəliyeva. Qaçaq yeni dövrün qəhrəman tipi kimi.....	109
Ş.N.Şahbazlı. Sənayedə istehsal resurslarından istifadənin iqtisadi səmərəliliyi.....	115
A. B. SULTANOVA. Sonlu avtomatin köməyi ilə mürəkkəb sistemin modelləşdirilməsi	120
С.Т.ГАНДИЛОВА. Анализ современного состояния туризма в Азербайджане.....	128
Şəhriyar Əliyev. Sağlam ətraf mühitdə yaşamaq hüququ sosial hüquqların mühüm tərkib hissəsi kimi.....	133
E.S.Qəhrəmanov. Yeni osmançılıq geosiyasi nəzəriyyəsinin türkiyə-rusiya siyasi münasibətlərinə təsiri.....	143
A.Məmmədov, Z.Həsənov, N.Mahmudova. Amerikanın dövlətləşmə prosesi və monro doktrinası.....	152
E.M.Sadiqov. İnvestisiya bazarının inkişafının infrastruktur aspektləri.....	162
M.R.Əliyeva. Aqrar-sənaye sahələrinin innovasiya inkişafının nəzəri-metodoloji məsələləri.....	168
N.R.İsgəndərova. Mətnin kohezivasi.....	176
R.Ə.Balayev. Aqrar istehsalın yerləşdirilməsinin iqtisadi fəallıq amilləri.....	183
Z.Q.Quliyev. Azərbaycanda lizinq xidməti əməliyyatları.....	190

Г.Д.Гамбаров, Г.А.Касумова. Роль организации американских государств в региональном международно-правовом сотрудничестве по противодействию отмыванию “грязных” денег.....	197
V.P.Hüseyn. Beynəlxalq çay hüququ, beynəlxalq ekologiya hüququ və azərbaycanın milli təhlükəsizliyinin bəzi məsələləri.....	204
F.R.Məmməd həsənov. Bütçə vəsaitinin optimal xərclənməsinin səmərəliliyinin qiymətləndirilməsi.....	214
V.S.Əliyeva. Əhali istehlakının iqtisadi - riyazi modellər sistemi vasitəsilə proqnozlaşdırılması.....	219
P.H.Азизов. Основные приоритеты внешней экономики азербайджана.....	223
N.Z.Hüseynli. Heydər Əliyev və Azərbaycan təhsili.....	227
G.İbrahimova. Heydər Əliyevin dövlətçilik strategiyasında qadın məsələsi.....	235
A.P.Асланов. Методика исследования основных параметров эффективности двусторонних торгово-экономических связей и разработки инновационной стратегии.....	248
Z.A.Aslanov. Sənayə müəssisəsinin idarəetmə innovasiya strategiyasının səmərəsinin təhlili metodikası.....	264
R.M.Quluyev. Heydər Əliyev siyasəti: multikultural dəyərlər və bu fonda qeyri-neft sektoru olan turizmin inkişaf potensialları.....	272

CONTENTS

I.A.Huseynov. Characteristics of national economic development in Germany and Azerbaijan: foreign trade aspects (<i>in Russian</i>).....	4
U.A.Mammadov. Perspectives of studies on environmental protection and history of ecology.....	14
T. Khalilova. Stylistics of Azerbaijani and English languages in general terms.....	18
D.K.Aliyeva. Stock markets in developing countries and the factors that hinder their development (<i>in Russian</i>).....	30
I.Erdogan. Characteristics of quantitative and qualitative changes microbiocenosis the mouth after using braces (<i>in Azeri</i>).....	37
A.A.Hajiyeva. Features and trends of capital transnationalization in modern conditions (<i>in Azeri</i>).....	44
Y.N.Aliyeva. The new method for multi-level optimization. Application for information assessment of dynamics of dynamics of diversity of ecological systems (<i>in Azeri</i>).....	53
M.I.Allazov. The essence, function and structure of financial instruments in the stock markets (<i>in Azeri</i>).....	61
Kh.A.Feyzullayev, A.A.Damirov, B.Z.Kazymov. Parametrically-identification determination of filtrational and capacitor parameters of gas layer in case of the depletion mode (<i>in Azeri</i>).....	71
M.M.Ismayilova. Folklor motifs in “Qarabagname” (<i>in Azeri</i>).....	78
I.A.Mammadova. Changes of contents GABA, Glu and Asp in utero development of chronic influence ethanol in mitochondrial fractions of different structures of the brain of the three month old rabbits (<i>in Azeri</i>).....	82
V.A.Muradov. The population of Ordubad city in the 18 th and the early 20 th Centuries (<i>in Azeri</i>).....	90
V.A.Muradov. From the late middle ages history of Ordubad city (<i>in Azeri</i>).....	96
P. Mammadov. Standards of the European Committee for the Prevention of Torture (<i>in Azeri</i>).....	101
R.S.Safaraliyeva. Qachaq as a hero of new age (<i>in Azeri</i>).....	109
S.N.Shahbazli. The economic efficiency of the use of productive resources in industry (<i>in Azeri</i>).....	115
A.B.Sultanova. Simulation of complex system using a finite state machine (<i>in Azeri</i>).....	120
S.T.Gandilova. Analysis of the current situation of tourism in Azerbaijan (<i>in Russian</i>).....	128
Sh. Aliyev. The right to live in a safe environment as an important part of social rights (<i>in Azeri</i>).....	133
E.S.Gahramanov. The influence of the geopolitical theory of Neo-Ottomanism in the Turkey-Russia political ties (<i>in Azeri</i>).....	143
A. Mammadov, Z. Hasanov, N. Mahmudova. Foreign policy doctrines of the USA (<i>in Azeri</i>).....	152
E.M.Sadigov. Infrastructural aspects of the investment market (<i>in Azeri</i>).....	162
M.R.Alieva. Scientifically-methodological questions of innovative development of agro-industrial industries (<i>in Azeri</i>).....	168
N.R.Iskenderova. Cohesion of the text (<i>in Azeri</i>).....	176
R.A.Balayev. Economic activity factors in the arrangement of agricultural production locations (<i>in Azeri</i>).....	183
Z.G.Guliyev. The leasing service operations in Azerbaijan (<i>in Azeri</i>).....	190

H.D.Gambarov, G.A.Gasimova. The role of the Organization of American States in regional international legal collaboration to fight dirty money laundering (<i>in Russian</i>).....	197
V.P.Huseyn. International river law, international ecology law and some issues of national security of Azerbaijan (<i>in Azeri</i>).....	204
F.R.Mamedgasanov. Evaluation of optimum budget spending (<i>in Azeri</i>).....	214
V.S.Əliyeva. The consumption of the population through a system of economic and mathematical models to forecast.....	219
R.N.Azizov. The main priorities in Azerbaijan's foreign economy (<i>in Russian</i>).....	223
N.Z.Huseynli. Heydar Aliyev and Azerbaijani education.....	227
G.İbrahimova. Statehood Heydar Aliyev's strategy, women's issues.....	235
A.R.Aslanov. The main parameters of research methodology effectiveness in two way trade-economy connection.....	248
Z.A.Aslanov. Methods of management analysis efficiency in industrial innovation strategies.....	264
R.M.Quluyev. The policy of Heydar Aliyev: Multicultural values and against this background, in the non-oil sector the development of tourism in the province.....	272

**“ODLAR YURDU UNIVERSİTETİNİN ELMİ VƏ PEDAQOJİ XƏBƏRLƏRİ”
JURNALINA TƏQDİM OLUNAN MƏQALƏLƏRİN
TƏRTİBAT QAYDALARI**

1. Elmlər doktorları və professorlar istisna olmaqla, hər məqalə üçün müvafiq elm sahəsi üzrə elmlər doktorunun rəyi və məqaləni çapa tövsiyə etmiş qurumun (tarix və protokol nömrəsi göstərilməklə) müvafiq iclasından çıxarış təqdim edilməlidir.

2. Jurnalda təqdim olunan məqalənin strukturu ümumdünya miqyasında elmi məqalələrə şamil edilən tələblərə cavab verməlidir. Yəni, məqalədə toxunulan problem ümumi şəkildə müəyyənləşdirilməli, onun mühüm elmi və praktiki məsələlərlə olan əlaqəsi göstərilməli, müəllifin bu problem üzrə istinad etdiyi ən son işlərin təhlili verilməli, məqalənin həsr olunduğu problemin həll olunmamış hissələri, habelə alınan nəticələr və onların perspektivləri göstərilməlidir.

3. Mövzusunun səthi və tezissayağı olduğu, elmi baxımdan kifayət qədər əsaslandırılmadığı məqalələr qəbul edilmir.

4. Məqalənin başlığı qısa olmalı, məzmunu əks etdirməli və 100 işarədən artıq olmamalıdır. Məqaləyə üç dildə (Azərbaycan, ingilis və rus dillərində) açar sözlər və UOT indeksi əlavə olunmalıdır. Azərbaycan dilində təqdim olunan məqalənin sonunda ingilis və rus dillərində, ingilis dilində təqdim olunan məqalənin sonunda Azərbaycan və rus dillərində, rus dilində təqdim olunan məqalənin sonunda Azərbaycan və ingilis dillərində eyni məzmunlu xülasələr verilməlidir.

5. Məqalə jurnalın redaksiyasına bir nüsxədə printerdən çıxarılmış şəkildə (A4 formatda) və elektron variantda (kompakt diskdə) təqdim olunmalı, nüsxə müəllif tərəfindən imzalanmalıdır.

6. Məqalənin mətni Microsoft Word 2003 proqramında Times New Roman şrifti ilə yığılmalıdır. Şriftin ölçüsü 12, sətirlərarası interval 1 olmalıdır. Sol və sağ tərəfdən məsafə 2,8 sm, yuxarı və aşağıdan isə 3 sm olmalıdır. Birinci sətirdəki boşluq 1,25 sm, düstur, rəsm və cədvəllərdə interval məsafələri (yuxarı və aşağıdan) 6 punkt olmalıdır. Şəkillər (rəsmlər) 11 ölçülü rəsmaltı yazılarla müşayiət olunmalı və mətnə skan edilmiş şəkildə (yəni skannerdən keçirilmiş şəkildə) daxil edilməlidir. Cədvəllərdə şriftin ölçüsü 11 olmalıdır. Düsturlar Word Equation redaktorunda yığılmalıdır.

7. Təqdim olunan məqalə 5-15 səhifə həcmində olmalıdır (9000-27000 işarə). Həcmi 15 səhifəni aşan məqalə yalnız redaksiya heyətinin razılığı ilə qəbul olunur. Mətnin qrammatik cəhətdən düzgünlüyü müəllif tərəfindən yoxlanılmalıdır.

8. Qoşma səhifədə müəllifin adı, soyadı, atasının adı, elmi dərəcəsi (varsa), iş yeri, iş yerinin ünvanı, müəllifin e-mail ünvanı və əlaqə telefonları göstərilməli, habelə əlyazmanın əvvəllər heç bir elmi nəşrdə dərc olunmadığı qeyd olunmalıdır.

əlaqə telefonu: (012) 465 82 00; (055) 609 66 69

email: info@oyu.edu.az

ünvan: Bakı AZ1072, Koroğlu Rəhimov küçəsi 13, Odlar Yurdu Universiteti, otaq №384

http://www.oyu.edu.az/index.php?newsid=39

GUIDE FOR AUTHORS

1. All the submitted articles must be peer-reviewed. The peer-reviewers name and affiliation must be included as part of the article to be located at the end after the References. It should be on a separate line 2 lines below the last reference and start with the words “Reviewed by...”.

2. The contents of an article must meet generally accepted international scientific norms. The aim and the purpose of the article as well as its feasibility must be clearly indicated. It should deal with innovative ideas, developments, directions, misdirections, areas which need to be explored, future outlook, prior errors, problems, personnel, funding, or trends in the chosen field.

3. The manuscript with incomplete coverage of the subject will not be accepted.

4. The title of the article must be concise not to exceed 100 characters and be in full conformity with the contents. The article should include keywords and subject index (UDC). Also, an abstract is required consisting of: 1. 50-100 words; 2. author affiliations; and 3. date of submission.

5. Overseas authors are expected to submit their articles electronically to fuadhud@yahoo.com. Local contributors should submit a hard copy (in A4 format) and electronic version of their articles (in a compact disk) directly to the editorial office (see contact addresses at the bottom of this page).

6. Microsoft Word 2003 is the only preferred input program. The font used should be Times New Roman of 12 points. Text must be single spaced with 2.8 cm left/right margins and 3 cm top/bottom margins. Figures must be scanned and captioned in 11-points Times New Roman. Formulae should be input using Word Equation. And tabular data should be input using 11-points Times New Roman.

7. Authors are encouraged to submit articles ranging from 5-15 pages (including appendixes, references, figures and tables). Sanction of editorial board is required for the acceptance of manuscripts exceeding 15 pages. The author should check the text for grammar.

8. Each article should include title, name, patronymic, current affiliation, postal address, e-mail and phone numbers of the author who should also provide a written evidence that the presented manuscript has been never published before.

Tel.: (+994 12) 465 82 00; (+994 55) 609 66 69

email: info@oyu.edu.az

Postal address: Room 384, Odlar Yurdu University, 13 K.Rahimov St., Baku AZ1072, Azerbaijan

<http://www.oyu.edu.az/eng/index.php?newsid=96>

ПРАВИЛА ДЛЯ АВТОРОВ

1. За исключением докторов наук и профессоров, каждая статья должна иметь рецензию доктора наук в соответствующей области науки или же утвердительную выписку из заседания ученого совета соответствующей организации с указанием даты заседания и номера протокола.

2. Структура представляемой в журнал статьи должна отвечать общемировым требованиям к научным статьям. То есть, статья должна включать определение проблемы в общем виде, её связь с важными научными и практическими задачами; анализ последних достижений и публикаций по данной проблеме, на которые опирается автор; выделение нерешённых частей проблемы, которым посвящается данная статья; формирование целей статьи (постановка задачи); содержание основного исследования с полным обоснованием полученных научных результатов; выводы из проведенного исследования и перспективы в данном направлении.

3. Рукопись, в которой материал изложен поверхностно, тезисно, без достаточного научного обоснования - не принимается.

4. Заголовок должен быть кратким, отражать содержание статьи и не превышать 100 знаков. Статья должна содержать ключевые слова на трёх языках (азербайджанском, английском и русском) и индекс УДК. Если язык статьи – азербайджанский, в конце приводятся идентичные по содержанию резюме на английском и русском языках. Аналогично, англоязычная статья сопровождается азербайджанским и русским, а русскоязычная – азербайджанским и английским резюме (идентичного содержания).

5. Рукопись представляется в редакцию журнала в одном экземпляре хорошего качества формата А4 вместе с электронным вариантом (на компактном диске). Экземпляр подписывается автором.

6. Текст статьи должен быть набран в программе Microsoft Word 2003 шрифтом Times New Roman 12 размера с одиночным междустрочным интервалом. Верхние и нижние поля – 3 см, левые и правые – 2.8 см. Отступы: первой строки (абзац) – 1,25 см, интервалы (выше и ниже) от формул, рисунков, таблиц – 6 п.т. Рисунки и фото сопровождаются подрисовочными текстами в шрифте Times New Roman 11 размера и вставляются в текст в отсканированном виде. Формулы набираются в редакторе Word Equation с полуторным междустрочным интервалом.

7. Объём представляемой статьи должен быть в пределах 5 - 15 страниц (9000 – 27000 знаков без пропусков). Статьи большего объёма принимаются только по согласованию с редколлегией журнала. Текст должен быть проверен на грамматические ошибки, вычитан и просмотрен автором.

8. На отдельной странице указываются фамилии, инициалы автора, учёная степень (если имеется), место работы, почтовый адрес места работы, а также электронный адрес и контактные телефоны автора. В сопроводительном письме следует указать, что рукопись ранее нигде не публиковалась.

контактный телефон редакции: (+994 12) 465 82 00; (+994 55) 609 66 69

email: info@oyu.edu.az

адрес: Баку AZ1072, ул.Кёроглу Рахимова 13, Университет Одлар Юрду, комната №384

<http://www.oyu.edu.az/ru/index.php?newsid=48>

Jurnal Azərbaycan Respublikası Mətbuat və İnformasiya
Nazirliyində qeydiyyatdan keçmişdir

This Journal is registered at the Ministry of Press
and Information of the Republic of Azerbaijan

Lisenziya №138
10 fevral 1999-cu il

License No. 138
February 10, 1999

Yığılmağa verilmişdir: 25.10.2016. Çapa imzalanmışdır: 31.10.2016
Formatı: 60x84 1/8. Həcmi: 42 ç.v. Ofset çap üsulu. Tiraj: 500

Sent for print: 25.10.2016. Authorized for printing: 31.10.2016
Format: 60x84 1/8. Volume: 42 p.l. Offset printing. 500 copies.
