

**ODLAR YURDU  
UNİVERSİTETİNİN  
ELMİ VƏ PEDAQOJİ  
XƏBƏRLƏRİ**



THE SCIENTIFIC AND  
PEDAGOGICAL NEWS OF  
**ODLAR YURDU  
UNIVERSITY**

НАУЧНЫЕ И ПЕДАГОГИЧЕСКИЕ  
ИЗВЕСТИЯ УНИВЕРСИТЕТА  
**ОДЛАР ЮРДУ**

2017 №47

ISSN 1682-9123

AZƏRBAYCAN RESPUBLİKASI  
ODLAR YURDU UNIVERSİTETİ

ODLAR YURDU UNIVERSİTETİNİN  
ELMİ VƏ PEDAQOJİ  
XƏBƏRLƏRİ

THE SCIENTIFIC AND PEDAGOGICAL  
NEWS OF  
ODLAR YURDU UNIVERSITY

НАУЧНЫЕ И ПЕДАГОГИЧЕСКИЕ  
ИЗВЕСТИЯ УНИВЕРСИТЕТА  
ОДЛАР ЮРДУ

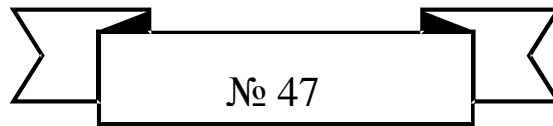

Bakı ☆ 2017 ☆ Baku

**Baş redaktor: f.r.e.d., prof.Ə.A.VƏLİYEV**

**Məsul katib:** f.-r.e.n., dosent F.K.Xudaverdiyev

**Humanitar elmlər üzrə baş redaktor müavini:** h.e.d.S.Ə.Vəliyev

**Dəqiq elmlər üzrə baş redaktor müavini:** prof.F.S.Məmmədov (Türkiyə)

**Redaksiya heyətinin üzvləri:** akad.A.M.Paşayev, akad.T.Ə.Bünyadov, AMEA müxbir üzvü R.S.Qurbanov, i.e.d.Ə.Q.Əlirzayev, f.r.e.d.Ə.X.Şamilov (Türkiyə), f.e.d.R.K.Rəsulov, tibb e.d.Z.Ö.Qarayev, tibb e.d.Ə.V.Musayev, i.e.d.M.M.Bağirov, akad.N.Q.Cəfərov, tex.e.d.M.İ.Əliyev, tex.e.d.N.H.Cavadov, tex.e.d.T.S.Abdullayev, AMEA müxbir üzvü prof. Q.C.İmanov, prof.A.Avey (Türkiyə), prof.M.Cəmşidi (ABŞ), prof.K.V.Bonfiq (Almaniya), prof.F.T.Əliyev (Türkiyə), prof.X.D.Barkero (İspaniya), prof.H.B.Meladze (Gürcüstan), prof.A.Çxeydze (Gürcüstan), prof.K.Kordzaiya (Gürcüstan), prof. Y.M.Morozov (Rusiya), i.e.f.d.M.Ə.Vəliyev, h.e.f.d.H.D.Qənbərov, i.e.f.d.Ə.H.Ələkbərov, sos.e.f.d. F.Ş.Həsənov, p.e.n.S.V.Vəliyeva, b.e.f.d. T.H.Kərimova, f.e.f.d. S.X.Abdurəhmanova, f.r.e.f.d. E.M.Rzazadə

**Журнал рецензируется и реферруется в ВИНИТИ (№10211-5335/54-34)**

**Editor-in-chief: Prof. A.A.VALIYEV**

**Executive Secretary:** ass. prof.F.K.Hudaverdiyev

**Deputy Editors-in-chief:** prof.S.A.Valiyev (Humanities), prof.F.S.Mamedov (Exact Sciences)

**Editorial Board:** acad.A.M.Pashayev, acad.T.A.Bunyardov, acad.M.I.Aliyev, correspondent member of the National Academy of Science of Azerbaijan R.S.Gurbanov, prof.A.G.Aliyev, prof.A.H.Shamilov (Turkey), prof.R.K.Rasulov, prof.Z.O.Garayev, prof.A.V.Musayev, prof.M.M.Baghirov, acad.N.G.Jafarov, prof.M.I.Aliyev, prof.N.H.Javadov, prof.T.S.Abdullayev, correspondent member of the National Academy of Science of Azerbaijan prof.G.J.Imanov, prof.A.Avey (Turkey), prof.M.Jamshidi (USA), prof.K.V.Bonfig (Germany), prof.F.T.Aliyev (Turkey), prof.J.D.Barquero (Spain), prof.D.G.Gordeziani (Georgia), prof.H.B.Meladze (Georgia), prof.A.Chheidze (Georgia), prof.K.Kordzaia (Georgia), prof.Y.M.Morozov (Russia), M.A.Valiyev, H.D.Ganbarov, A.H.Alekperov, F.Sh.Hasanov, S.V.Valiyeva, T.H.Karimova, S.X.Abdurahmanova, E.M.Rzazadeh

**All the articles in this journal are peer-reviewed and include summaries.**

The address of editorial office:

General Department, Odlar Yurdu University, 13 Koroglu Rahimov St., Baku AZ1072, Azerbaijan

Tel.: (office) (+994 12) 465 82 62, (+994 12) 465 82 00

(mob.) (+994 51) 572 34 36, (+994 50) 378 86 30

Fax: (+994 12) 465 67 05

[http:// www.journal.oyu.edu.az](http://www.journal.oyu.edu.az)

e-mail: [journal@oyu.edu.az](mailto:journal@oyu.edu.az)

OYU-2017

**TƏSİSÇİ:**

Odlar Yurdu Universiteti

Jurnal 1998-ci ilin dekabr ayından nəşr olunur

Dövriliyi ildə ən azı iki dəfədir

Jurnal Azərbaycan Respublikası Ədliyyə Nazirliyi tərəfindən rəsmi qeydiyyat alınmışdır. Qeydiyyat nömrəsi: AB022011, 27.11.1998

Jurnal Azərbaycan Respublikası Prezidenti yanında Ali Attestasiya Komissiyası tərəfindən riyaziyyat, mexanika, iqtisad, texnika, tibb, əczaçılıq, biologiya, aqrar, hüquq, tarix, antropologiya, siyasi, psixologiya, pedaqogika və filologiya elmləri sahəsində tövsiyə edilən elmi nəşrlər siyahısına daxil edilmişdir

*Redaksiyanın ünvanı:* Bakı AZ1072, Koroğlu Rəhimov küçəsi 13, Odlar Yurdu Universiteti, Ümumi şöbə

Tel.: (051) 572 34 36  
Faks: (012) 465 67 05  
[http:// journal.oyu.edu.az](http://journal.oyu.edu.az)  
e-mail: [journal@oyu.edu.az](mailto:journal@oyu.edu.az)

**FOUNDED BY**

Odlar Yurdu University

Published since December 1998

Issued at least twice a year

Registered by the Ministry of Justice of the Republic of Azerbaijan under reference number №022011 (AB series) on November 27, 1998

Included into the list of scientific periodicals recommended by the Higher Certifying Commission under the President of the Republic of Azerbaijan in the fields of Mathematics, Mechanics, Economics, Technical Science, Medicine, Pharmacology, Biology, Agrarian Science, Law, History, Anthropology, Political Science, Psychology, Pedagogy and Philology.

*Editorial Address:* General Department, Odlar Yurdu University, 13 Koroglu Rahimov St., Baku AZ1072, Azerbaijan

Tel.: (051) 572 34 36  
Fax: (012) 465 67 05  
[http:// journal.oyu.edu.az](http://journal.oyu.edu.az)  
e-mail: [journal@oyu.edu.az](mailto:journal@oyu.edu.az)

**УЧРЕДИТЕЛЬ:**

Университет Одлар Юрду

Издается с декабря 1998 года

Выходит не менее двух раз в год

Официально зарегистрирован Министерством Юстиции Азербайджанской Республики. Регистрационный номер: AB022011 от 27.11.1998

Включен в перечень изданий, рекомендованных ВАК при Президенте Азербайджанской Республики для публикации основных результатов кандидатских и докторских диссертаций в области математики, механики, экономики, технических наук, медицины, фармакологии, биологии, аграрной науки, права, истории, антропологии, политологии, психологии, педагогики и филологии.

*Адрес редакции:* Баку AZ1072, ул. Кёроглу Рахимова 13, Университет Одлар Юрду, Общий отдел

Тел.: (051) 572 34 36  
Факс: (012) 465 67 05  
[http:// journal.oyu.edu.az](http://journal.oyu.edu.az)  
e-mail: [journal@oyu.edu.az](mailto:journal@oyu.edu.az)

**TİBB**  
**BÖLMƏSİ**

**SECTION OF**  
**MEDICINE**

**RETROGRADE INTRARENAL SURGERY VERSUS PERCUTANEOUS  
NEPHROLITHOTOMY TO TREAT RENAL STONES  
WITH A DIAMETER OF 20 TO 30 MM**

**H.Jabrayilov, C.Kara**

Medical Park Hospital

Kent Koop Mah., 1868. Sok. No:15, 06680, Batıkent/Yenimahalle/Ankara, Turkey

**M.Y.Koparal, E.C.Bulut, S.Cetin**

Gazi University School of Medicine

Emniyet Mahallesi, Muammer Yaşar Bostancı Cd, 06560 Yenimahalle/Ankara, Turkey

e-mail: dr.hikmetc@gmail.com

*Açar sözlər:* perkutan nefrolitotomiya, retrograd intrarenal cərrahiyyə, holmium

*Keywords:* percutaneous nephrolithotomy, retrograde intrarenal surgery, holmium

*Ключевые слова:* чрескожная нефролитотомия, ретроградная внутривидеочечная хирургия, гольмий

**ABSTRACT**

**Purpose:** The aim of this study is to compare retrograde intrarenal surgery and percutaneous nephrolithotomy with a diameter of 20 to 30 mm renal stones.

**Material and methods:** Between January 2016 and September 2017, the outcomes of 60 patients who had undergone RIRS and PNL were retrospectively evaluated. The patients were divided in two groups: In group 1, 31 patients were treated by PNL and group 2, 29 patients were treated by RIRS. The mean age, sex, stone size, operating time, complications, hospital stay, and SFR were compared between the groups. The success of the procedure was defined as the absence of residual stones or small residuals of  $\leq 0.2$  cm on computed tomography or sonographic evaluation at 12 weeks postoperatively.

**Results:** Mean patient age was 49.2 years in group 1 and 47.2 years in group 2 ( $P = 0.527$ ). Mean stone diameters were similar in both groups ( $2.7 \pm 0.2$  cm versus  $2.4 \pm 0.5$  cm,  $P = 0.172$ ). The mean operation time was  $95 \pm 9.7$  min in group 1 and  $120 \pm 10.1$  min in group 2 ( $p < 0.001$ ). There was a clear difference in surgical time used in both interventions, in favor of RIRS. The decrease in hemoglobin level in group 1 was significantly higher than that in group 2 ( $1.53 \pm 1.2$  vs  $0.27 \pm 0.2$  g/dl,  $p < 0.001$ ). Statistically significant differences were also found in the fluoroscopy time in favor of RIRS group. The final stone-free rate was higher in group 1 (96.1%) than in group 2 (85.8%) with no significant differences ( $p=0.211$ ). There were no significant differences in the days of hospital admission and change in serum creatinine level between both groups.

**Conclusion:** The results of this study suggested that PNL and RIRS were highly effective methods for the treatment of moderately sized renal stones, with comparable success and complication rates. Therefore, RIRS represents a good alternative treatment to PNL in well selected cases with larger renal stones. However, further clinical trials are needed to support these results.

**Introduction:** Percutaneous nephrolithotomy (PNL) and retrograde intrarenal surgery (RIRS) are well-established techniques with little morbidity and are alternatives to treat renal calculi. The recommended treatment for larger stones is percutaneous nephrolithotomy (PNL)<sup>1,2</sup>, which affords very good success rates<sup>3</sup> but potentially causes high-level morbidity. Some urologists have suggested that RIRS, which is associated with fewer complications and less morbidity, should be used to treat large stones also. Indeed, the EAU guidelines mention that RIRS is the first choice of some surgeons who treat larger stones<sup>1,2</sup>. We compared RIRS and PNL that were used to treat larger kidney stones. Specifically, we compared the success rates and complications of these two minimally invasive methods that were used to treat kidney stones 2-3 cm in diameter.

**MATERIALS AND METHODS:** This trial was conducted in 60 patients with renal stones of 2-3cm in diameter admitted in Medical Park Hospital between January 2016 and September 2017. 31 patients received standard PNL (group 1), and 29 patients received RIRS after a single session (group 2). The treatment results and complications rates were evaluated and compared using the modified Clavien grading system<sup>14</sup>. The operative and post-operative outcomes of both groups were analyzed retrospectively. All patients had sterile urine culture before the surgery. Stone size was determined as the longest diameter on plain radiography or non-contrast computed tomography. Patients with renal abnormalities, pediatric patients and patients who had small stones (< 2 cm) were not included in the study.

### **Surgical technique**

#### **PNL technique**

After induction of general anesthesia, a 6 F open-end ureteral catheter was placed with cystoscope, after then patients were turned to the prone position. Renal collecting system access was performed via 18 Gauge diamond tip needle from lower or middle calyx under fluoroscopic guidance. A guidewire was pushed forward to the collecting system through the needle and tract was dilated with amplatz renal dilators up to 28 F. Fragmentation and aspiration of the stones were accomplished using ultrasonic and/or pneumatic lithotripter through 26 F nephroscope. Some stone fragments were taken out with basket catheter for stone analysis. A 12 F re-entry catheter inserted to the renal pelvis as a nephrostomy tube after fragmentation completion. Operation time was calculated from inserting ureteral catheter to the nephrostomy tube placement.

#### **RIRS technique**

After induction of general anesthesia, we performed semirigid ureteroscopy (8,5 / 11,5 F, Wolf, Knittlingen, Germany) for ureteral dilation and placing a hydrophilic guidewire to the renal pelvis. RIRS was performed by using a 7.5 F flexible ureteroscope (Karl Storz Flex-X2, Tutlingen, Germany) through the ureteral access sheath (UAS). 9.5/11.5 Fr UAS placement was attempted through the ureter in all patients. In failing of the UAS, RIRS was performed without using the UAS. Holmium laser was used with a 273 µm fiber for disintegration of the stone. Holmium laser energy was set to 0.6 -1.5 J and frequency was set to 10-15 Hz. A basket catheter was used for taking some stone fragments for stone analysis. At the end of the procedure, Double-J stent was placed and was



removed after three weeks.

SPSS software, version 22,0 (IBM, Armonk, NY) was used for all data analyses. Categorical variables were presented as number of subjects (n) and percentage (%), and analyzed using the Chi-squared or Fisher's exact test as appropriate. The continuous data were presented as mean  $\pm$  standard deviation and analyzed using the independent samples t test of variance. A two-sided  $p < 0.05$  was considered to be statistically significant.

**RESULTS:** Mean patient age was 49.2 years in group 1 and 47.2 years in group 2 ( $P = 0.527$ ). Mean stone diameters were similar in both groups ( $2.7 \pm 0.2$  cm versus  $2.4 \pm 0.5$  cm,  $P = 0.172$ ). Of these stones in group 1, seven patients were located in the renal pelvis, eleven were in the lower, five were in the middle and the remaining eight were located in upper calyx. Fifteen patients were located in the renal pelvis, five were in the lower, four were in the middle and the remaining five were located in upper calyx group 2. Both groups were statistically comparable, both in the lithiasic size and in the demographic variables (Table 1).

**Table 1. Demographic variables and characteristics of the lithiases**

	<b>PNL group</b>	<b>RIRS group</b>	<b>P value</b>
Patient (s)	31 (51.67%)	29 (48.3%)	
Age (years) mean	49.2	47.2	0.524
Gender			
Male (n)	20 (64.51%)	14 (48.28%)	0.614
Female (n)	11 (35.49%)	15 (51.72%)	
BMI (kg/m <sup>2</sup> )	24.5 $\pm$ 3.2	25.7 $\pm$ 3.5	0.653
Stone size (cm)	2.7 $\pm$ 0.2	2.4 $\pm$ 0.5	0.172
Stone laterality			
Right (n)	14 (45.16%)	12 (41.38%)	0.158
Left (n)	17 (54.84%)	17 (58.62%)	
Stone Location			
Lower calyx	11 (35.48%)	5 (17.24%)	0.216
Middle calyx	5 (16.13%)	4 (13.80%)	0.121
Upper calyx	8 (25.81%)	5 (17.24%)	0.352
Renal pelvis	7 (22.58%)	15 (51.72%)	0.621

The mean operation time was  $95 \pm 9.7$  min in group 1 and  $120 \pm 10.1$  min in group 2 ( $p < 0.001$ ). There was a clear difference in surgical time used in both interventions, in favor of RIRS. The decrease in hemoglobin level in group 1 was significantly higher than that in group 2 ( $1.53 \pm 1.2$  vs  $0.27 \pm 0.2$  g/dl,  $p < 0.001$ ). Statistically significant differences were also found in the fluoroscopy time in favor of RIRS group. All of the patients were stone free on sonographic or computed tomography evaluation at the 12-week follow-up. The success of the procedure was defined as the absence of residual stones or small residuals of  $\leq 0.2$  cm. The final stone-free rate was higher in group 1 (96.1%) than in group 2 (85.8%) with no significant differences ( $p=0.211$ ). There were no significant differences in the days of hospital admission and change in serum creatinine level between both groups. All these values are shown in Table 2.



**Table 2. Results and operative parameters**

	<b>PNL group</b>	<b>RIRS group</b>	<b>P value</b>
Stone free rate (%)	96.1	85.8	= 0.211
Fluoroscopy time (s)	37 ± 12	15 ± 10	< 0.001
Operative time (min)	95 ± 9.7	120 ± 10.1	< 0.001
Hospital stay (days)	2.31±1.3	1.65±0.6	=0.632
Fall of hemoglobin (g/dl)	1.53±1.2	0.27±0.2	< 0.001
Change in serum creatinine level (mg/dl)	0.25±0.15	0.10±0.09	= 0.235

No major complications were observed for both groups. Minor complication (Clavien 1-3) rates were 22.58% and 17.25% for the PNL and RIRS group, respectively (P =0.18) (Table 3).

**Table 3. Complications assessed using the modified Clavien grading system<sup>14</sup>**

	<b>PNL group</b>	<b>RIRS group</b>
Grade 1	4 (12.90%)	3 (10.35%)
Grade 2	2 (6.45%)	2 (6.90%)
Grade 3		
A	1(3.23%)	0
B	0	0
Grade 4		
A	0	0
B	0	0
Grade 5	0	0
<b>Total</b>	<b>7 (22.58%)</b>	<b>4 (17.25%)</b>

Although we have not been able to obtain the analysis of the calculi in all cases, we can observe how there are no differences in the type of calculi analyzed in relation to the technique performed (p=0.45) (Table 4).

**Table 4. Ratio of analysis of calculi in relation to the surgical technique performed**

<b>Type of stone</b>	<b>PNL group</b>	<b>RIRS group</b>
Calcium oxalate monohydrate	10 (32.26%)	8 (27.59%)
Calcium oxalate dihydrate	14 (45.16%)	11 (37.93%)
Uric acid	4 (12.90%)	5 (17.24%)
Magnesium ammonium phosphate	3 (9.68%)	5 (17.24%)

**Discussion:** The European Association of Urology urolithiasis guidelines recommend PNL as a first-line therapy for treatment of large kidney stones<sup>1-2</sup>. Technological ad-

vances have allowed it to achieve high success rate, with a high security profile<sup>4</sup>.

H.Jabrayilov, C.Kara, M.Y.Koparal, E.C.Bulut, S.Cetin

---

Most of the authors who have compared the efficacy of both treatments in renal lithiasis  $\geq 2$  cm agree that in a single procedure the efficacy is higher with PNL. However, these differences disappear if we take into account the repetition of the procedure<sup>5-7</sup>. We have obtained these same results (Table 2). In a not very far away future, improvements in lasers (improvement in vaporization, aspiration systems) and the combination of less invasive antegrade-retrograde techniques (smaller caliber of endoscopes) probably allow us to reduce this residual rate.

Fluoroscopy time is important when choosing the optimal treatment. Prolonged exposure to X-rays harms both surgeon and patient. PNL is associated with greater exposure to X-rays than RIRS<sup>8</sup>.

One of the theoretical advantages of RIRS on PNL is the need for shorter hospital stay, lower analgesic requirements and, therefore, a faster recovery period. The majority of authors agree to point out that the hospital stay is shorter with RIRS<sup>9-10</sup>. We have not found in the literature any study that mentions, as a consequence of all the above, that these advantages translate into a shorter time of convalescence or recovery. In our study, there were no significant differences regarding the hospital stay between the two groups, which is in line with the results obtained by Sabnis<sup>11</sup>.

Regarding surgical time, no statistically significant differences were found in the two existing prospective studies<sup>9,11</sup> and it did in the retrospective one by Armagan<sup>12</sup>, in favor of PNL. In our study, significant differences we found in favor of PNL versus RIRS.

Few studies have compared the complications of both surgical techniques using modified Clavien Dindo classifications and have found no differences<sup>13</sup>. Nor do we find differences using modified Clavien Dindo classification<sup>14</sup>.

Regarding bleeding, we did find statistically significant differences in favor of RIRS, although no study patient required transfusion. Similar results were found by other authors<sup>11-12</sup>. The profile of less invasiveness of RIRS supports these results<sup>9</sup>.

**Conclusion:** The results of this study suggested that PNL and RIRS were highly effective methods for the treatment of moderately sized renal stones, with comparable success and complication rates. Patients should be informed about the currently available treatment options, and of their efficacy and safety. Furthermore, hospital stay and complications of PNL can be significantly reduced with RIRS. Therefore, RIRS represents a good alternative treatment to PNL in well selected cases with larger renal stones. However, further clinical trials are needed to support these results.

## References

1. Turk C., Knoll T., Petrik A., Sarika K., Straub M. Guidelines on urolithiasis. *European Urology*. 2001; 40(4):362–371. [PubMed]
2. Arbeitskreis Harnsteine der Akademie der Deutschen Urologen1, Arbeitskreis Endourologie und Steinerkrankung der Osterreichischen Gesellschaft für Urologie, Knoll T. S2 guidelines on diagnostic, therapy and metaphylaxis of urolithiasis: part 1: diagnostic and therapy. *Der Urologe*. Aug. A. 2009; 48(8):917–924. [PubMed]
3. Gök A., Gunes Z., Kilic S., Gök B., Yazicioglu A. Factors influencing the duration of fluoroscopy in percutaneous nephrolithotomy. *Journal of Clinical and Analytical Medicine*. 2014; 5(4):300–303. doi: 10.4328/jcam.1318. [Cross Ref]
4. De S, Autorino R, Kim FJ, Zargar H, Laydner H, Balsamo R, et al. Percutaneous nephrolithotomy versus retrograde intrarenal surgery: a systematic review and meta-analy-

5. Aboumarzouk OM, Monga M, Kata SG, Traxer O, Somani BK. Flexible ureteroscopy and laser lithotripsy for Stones  $\geq$  2cm: a systematic review and meta-analysis. J Endourol. 2012; 38:298-305.

6. Pan J, Chen Q, Xue W, Chen Y, Xia L, Chen H, et al. RIRS versus mPCNL for single stones of 2-3 cm: clinical outcome and cost-effective analysis in Chinese medical setting. Urolithiasis. 2013; 41:73-8.

7. Hyam ES, Shah O. Percutaneous nephrolithotomy versus flexible ureteroscopy/holmium laser lithotripsy: cost and outcomes analysis. J Urol. 2009; 182:1012-7.

8. H. Söylemez, B. Altunoluk, Y. Bozkurt, A. A. Sancaktutar, N. Pembegül, and M. Atar, "Radiation exposure - do urologists take it seriously in Turkey?" Journal of Urology, vol. 187, no. 4, pp.1301-1305, 2012.

9. Redondo C, Ramaon de la Fata F, Gimbernat H, Meilan E, Andres G, Angulo JC. La cirugía retrograda intrarenal con litotricia laser holmium- YAG en el tratamiento primario de la litiasis renal. Actas Urol Esp. 2015; 39:320-6.

10. Akman T, Binbay M, Ozgor F, Ugurlu M, Tekinarslan E, Kezer C, et al. Comparison of percutaneous nephrolithotomy and retrograde flexible nephrolithotripsy for the management of 2-4 cm stones: a matched- pair analysis. BJU Int. 2011; 109:1384-9.

11. Sabnis RB, Ganesamoni R, Doshi A, Ganpule AP, Jagtap J, Desai MR. Micropercutaneous nephrolithotomy (microperc) vs retrograde intrarenal surgery for the management of small renal calculi: a randomized controlled trial. BJU Int. 2013; 112:355-61.

12. Armagan A, Karatag T, Buldu I, Tosun M, Basıbuyuk I, Istanbulhıoglu MO, et al. Comparison of flexible ureterorenoscopy and micropercutaneous nephrolithotomy in the treatment for moderately size lower-pole Stones. World J Urol. 2015;33:1827-31.

13. Seitz C, Desai M, Hacker , Hakengerg OW, Liatsikos E, Nagele U, et al. Incidence, prevention and management of complications following percutaneous nephrolithotomy. Eur Urol. 2012; 61:146-58.

14. Dindo D, Demartines N, Clavien PA. Classification of surgical complications: a new proposal with evaluation in a cohort of 6,336 patients and results of a surgery. Ann Surg. 2004; 240:205-13.

## **20-30 MM BÖYRƏK DAŞLARININ MÜALİCƏSİNDƏ RETROQRAD İNTRARENAL CƏRRAHİYƏ İLƏ PERKUTAN NEFROLİTOTOMİYANIN MÜQAYİSƏSİ**

**H.Cəbrayilov, C.Kara, M.Y.Koparal, E.C.Bulut, S.Çetin**

### **XÜLASƏ**

Məqalədə retrograd intrarenal cərrahiyyə ilə perkutan nefrolitotomiya müqayisə olunur. 2016-cı ilin yanvar ayından 2017-ci ilin sentyabr ayına qədər RIRS və PNL əməliyyatı olmuş toplam 60 xəstə retrospektiv olaraq qiymətləndirilmişdir.

**СРАВНЕНИЕ РЕТРОГРАДНОЙ ВНУТРИПОЧЕЧНОЙ ХИРУРГИИ  
И ЧРЕСКОЖНОЙ НЕФРОЛИТОТОМИИ  
ПРИ ЛЕЧЕНИИ 20-30-ММОВЫХ ПОЧЕЧНЫХ КАМНЕЙ**

**Х.Джабрайылов, Дж.Кара, М.Я.Копарал, Э.Дж.Булут, С.Четин**

**РЕЗЮМЕ**

В статье сравниваются ретроградная внутрипочечная хирургия и чрескожная нефролитотомия. Проведена ретроспективная оценка 60 пациентов, прошедших через операции RIRS и PNL с января 2016 по сентябрь 2017 гг.

**INFORMATIKA**  
**BÖLMƏSİ**

**SECTION OF**  
**INFORMATICS**

## U-ЧИСЛА И ОПЕРАЦИИ НАД НИМИ

**Л.М.Зейналова**

Азербайджанский Государственный Университет Нефти и Промышленности  
Баку, пр. Азадлыг 20  
e-mail: lzeynalova@list.ru

*Açar sözlər:* U-ədədlər, c-means klasterləşdirmə, qərar qəbuletmə, qeyri-səlis çoxluğun qüvvəsi

*Keywords:* U-numbers, c-means clustering, decision making, cardinality of fuzzy set

*Ключевые слова:* U-числа, c-means кластеризация, принятие решений, мощность нечеткого множества

Понятие «обычности» (usuality) играет большую роль в нашей повседневной жизни. Usuality-числа (U-числа) - частный случай Z-числа. Концепция U-чисел относится к проблеме достоверности информации, особенно в области экономики и принятия решений. В этой работе мы рассмотрим кластеризацию и статистические методы для идентификации обычных чисел из данных. Мы рассматриваем операции над обычными числами и рассматриваем в качестве примера проблему, используемую для иллюстрации этого подхода.

Теория обычности впервые была предложена Л.А.Заде в [1-5]. Проф. Л.А.Заде представил концепцию Z-чисел для описания неопределенной информации, которая является более обобщенным понятием, тесно связанным с достоверностью (надежностью). Z-число - упорядоченная пара нечетких чисел. Обычность - частный случай Z-числа. Второй компонент U-числа это «обычно». Концепция U-числа относится к проблеме надежности информации с высокой вероятностью возникновения, особенно в области экономики и принятия решений. Например, межбанковские ставки обычно краткосрочные. Такое утверждение считается обычно-квалифицированным [5]. В [5] Л.А.Заде изложил концепцию обычности, что лежит в основе большей части того, что принято называть здравым смыслом, и разработал систему вывода для обычно-квалифицированных утверждений. В [6] представлена система, основанная на том факте, что информация, основанная на здравом смысле, включает как вероятностный, так и гранулярный аспект для рассуждения с обычной информацией. В [7] анализированы преимущества и недостатки понятий обычности, непрерывности и диспозиционного рассуждения как нового подхода к приближенным рассуждениям на основе логики и непрерывности нечетких множеств. В [8] предложено сослаться на свойства согласованности распределения как обычности элемента, используя основу для вычисления лексической обычности в течение нескольких месяцев. В [9] предлагается новый подход к приближенным арифметическим и алгебраическим операциям над U-числами, рассматривая U-числа как частный случай Z-чисел. В работе [10] показаны некоторые новые возможности решения некоторых трудных задач вычисления со словами при помощи моделей с относительной функцией расстояния RDM нечетких функций принадлежности. В работе в проблеме задержки полета используется также лингвистический квантификатор обычно. В той же рабо-

те [10] решена проблема задержки полета в соответствии с ее первоначальной формулировкой, данной Заде.

В этом исследовании мы рассмотрим кластеризацию и статистические методы применения U-чисел, а также непосредственные операции над ними и проанализируем их. В качестве примера мы приводим бизнес-задачу, иллюстрирующую предлагаемый подход.

*Определение 1.* U-числа [11,12]. Пусть  $X$  ограниченная переменная, значения которой находятся в универсуме рассуждений  $U$ ,  $r$ -дискретная переменная модели, модальность ограничения. Здесь ограниченная переменная может быть обобщенным ограничением  $X : Y \text{ is } r R$ , где  $r : u$  это ограничение обычности;  $X \text{ is } u R$  значит обычно ( $X \text{ is } u R$ ).

Обычность играет роль знаний, основанных на здравом смысле, и заключений, основанных на перцепции. Функция принадлежности пропозиции “обычно” называется квантификатором.

Пусть  $p(x_i)$  это вероятность  $X$ , имеющего  $x_i$  как значение [5,9]. Тогда

$$\text{usually}(X \text{ is } R) = \mu_{\text{usually}}\left(\sum_i p(x_i)\mu_R(x_i)\right) \quad (1)$$

В [10] отмечается, что согласно Заде, обычность это концепция, которая может быть выражена несколькими похожими квантификаторами, такими как большинство (most), почти всегда (almost always), с высокой вероятностью (high probability). Таким образом,  $\text{usually}(X \text{ is } R)$  эквивалентно  $\text{most}(x \in X) \text{ are } R$ . Таким образом, мы можем написать (1) как:

$$\text{usually}(X \text{ is } R) = \mu_{\text{most}}\left(\sum_i p(x_i)\mu_R(x_i)\right), \quad (2)$$

где обычное значение  $X$  будет обозначено как  $U(X)$  [5]

$$\text{usually}(X \text{ is } R) \rightarrow U(X) = R.$$

*Определение 2.* Степень обычности (квалификация) [5]. Для любого нечеткого подмножества,  $R$ ,  $U$  квалифицируясь в степени  $\tau$ , называется обычным значением  $X$ , где  $\tau$  выражается как

$$\tau = \mu_{\text{most}}\left[\frac{1}{n}\sum_i \mu_R(x_i)\right]. \quad (3)$$

Так как квантификаторы “ОБЫЧНО” и “БОЛЬШИНСТВО” похожи, аналогичный общий результат степени обычности  $\tau$  определяется как

$$\tau = \mu_{\text{usually}}\left[\frac{1}{n}\sum_i \mu_R(x_i)\right] = \mu_{\text{most}}\left[\frac{1}{n}\sum_i \mu_R(x_i)\right],$$

где  $\mu_{\text{usually}}$  и  $\mu_{\text{most}}$  - функции принадлежности нечетких чисел “обычно” и “большинство”, соответственно,  $\mu_R(x_i)$ ,  $i = \overline{1, n}$  - степень принадлежности  $x_i$  в  $R$ .



*Решение проблемы.* Рассмотрим следующую задачу. Предположим, имеются результаты 70 наблюдений над фирмами. Рассматриваются следующие переменные: Входные переменные: капитал: общие основные средства, (в 1000000 евро), трудящиеся: число работников, общая добавленная стоимость (в 1000000 евро). Выходная переменная: затраты на оплату труда одного работника (1000 евро). Таким образом,

$$\tilde{Y} = \tilde{f}\{\tilde{x}_1, \tilde{x}_2, \tilde{x}_3\} \quad (4)$$

В данной работе (4) определяется как множество ЕСЛИ-ТО правил. Наша модель для решения будет следующей

*Правило<sup>m</sup>* : Если  $x_i$  есть  $A_j$  ,То  $y = B_k$  ,  $i = \overline{1,8}$  ,  $j = \overline{1,9}$  ,  $k = \overline{1,3}$  ,  $m = \overline{1,62}$ .

Проблема заключается в заключении на основе текущих значений параметров, используя некоторый метод заключения в случае большого количества входных и выходных данных.

Рассмотрим статический и кластеризационный методы идентификации обычных чисел из данных, а также непосредственные операции над обычными числами.

*Статистический метод.* Сперва мы определяем среднее значение для распределения с похожими значениями данных:

$$m = \frac{\sum_{i=1}^n x_i}{n} , \quad (5)$$

где  $n$  - число статистических данных.

Стандартное отклонение определяется как

$$\sigma = \frac{\sqrt{(x - x_i)^2}}{n} . \quad (6)$$

Теперь мы можем определить минимальные и максимальные значения для общности:

$$\min U = m - 2 * \sigma , \max U = m + 2 * \sigma .$$

Таким образом, мы определяем границы для значений общности.

Для нашей задачи мы определяем среднее значение для главного распределения (кластер 1)

$$m = \frac{\sum_{i=1}^n x_i}{n} ,$$

где  $n$  - число статистических данных. Для нашего примера  $n = 70$ . Таким образом,  $m \approx 1.103$ .

Стандартное отклонение определяется как  $\sigma = \frac{\sqrt{(x - x_i)^2}}{n}$ . Таким образом,  $\sigma \approx 0,0128$ .

Теперь мы можем определить минимальные и максимальные значения общности  $\min U = m - 2 * \sigma \approx 1,0774$ ,  $\max U = m + 2 * \sigma \approx 1,1286$ .

Функции принадлежности для общности с тремя лингвистическими терминами показаны на Рис.1



Рис.1. Нечеткие множества для термов “РЕДКО (SELDOM)”, “ЧАСТО (OFTEN)” и “ОБЫЧНО (USUALLY)”

*Метод кластеризации.* При данном методе целью является определение оптимального разбиения путем минимизации взвешенной суммы квадрата ошибки целевой функции  $J_{FCM}$ :

$$J_{FCM} = \sum_{k=1}^n \sum_{i=1}^c (u_{ik})^q d^2(x_k, v_i) \quad (7)$$

где  $X = \{x_1, x_2, \dots, x_n\} \subseteq R^p$  это множество данных в  $p$ -мерном векторном пространстве,  $n$  это число данных,  $c$  -число кластеров с  $2 \leq c < n$ ,  $u_{ik}$  -функция принадлежности  $x_k$  в  $i$ -м кластере,  $q$ -весовой показатель по каждой функции принадлежности,  $v_i$  это прототип кластера  $i$ ,  $d^2(x_k, v_i)$  это мера расстояния между объектом  $x_k$  и центром кластера  $v_i$ . Значение целевой функции  $J_{FCM}$  может быть определено итеративным процессом.

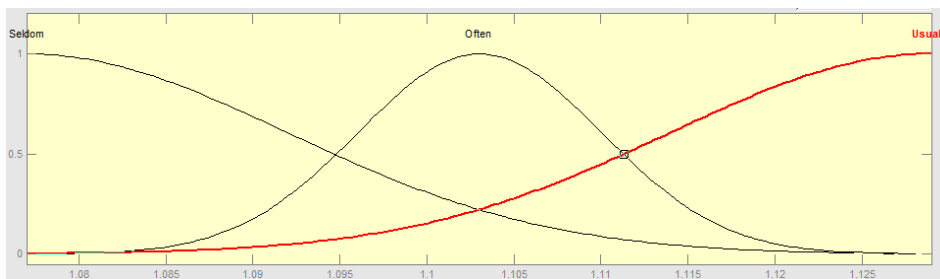
Для идентификации обычных чисел мы должны использовать понятие мощности множества.

Нечеткая мощность нечеткого множества  $A$  может быть определена следующим образом:

$$\sum Count(A) = \sum_{i=1}^N \mu_{A(x)}$$

где  $\mu_{A(x)}$  - функция принадлежности элемента  $x$  в  $X$  в нечетком множестве  $A$ . Концепция общности имеет значение пропозиции в том смысле, что она обычно правдива [13]. Лингвистические пропозиции, описывающие мощность нечеткого множества могут быть выражены как

$$usually(X \text{ is } A) = \sum Count(A / X) \text{ is most}$$

Минимальные и максимальные значения общности могут быть определены из кластерного анализа. Определяемые значения степени общности (3) показывают какой из кластеров более интересен для нас. Очевидно, что кластер с похожими данными имеет большее значение степени общности.

Кодовая книга для “общности” [14] показана на Рис.2.



Рис.2. Кодовая книга нечетких квантификаторов общности

Применяя кластеризацию, мы определяем границы для значений общности. Мы сравниваем их с нечеткими множествами НИКОГДА (NEVER), РЕДКО (RARELY), ЧАСТО (OFTEN), ОБЫЧНО (USUALLY), ПОЧТИ ВСЕГДА (ALMOST ALWAYS), ВСЕГДА (AIWAYS) из нашей кодовой книги (Рис.2) и определяем обычные числа.

Мы применяем нечеткий c-means метод кластеризации и согласно критерию Хие-Бени [12] определяем число кластеров равным 3.

Таким образом, мы определяем центры кластеров и функции принадлежности для каждого кластера и фирмы. Очевидно, что функции принадлежности для фирм с похожими значениями параметров в основном имеют значения, близкие к единице. Функции принадлежности для 3-х входов и 1-го выхода показаны на Рис.3-6.

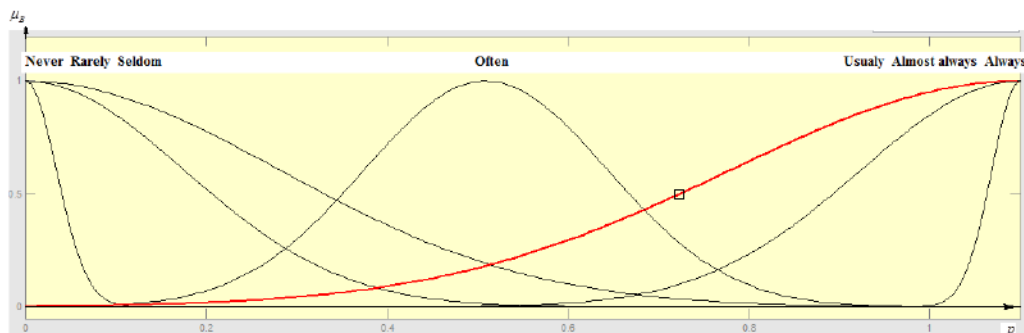

Рис.3. Функции принадлежности для “капитала” для 3 кластеров



Рис.4. Функции принадлежности для “трудящиеся” для 3 кластеров

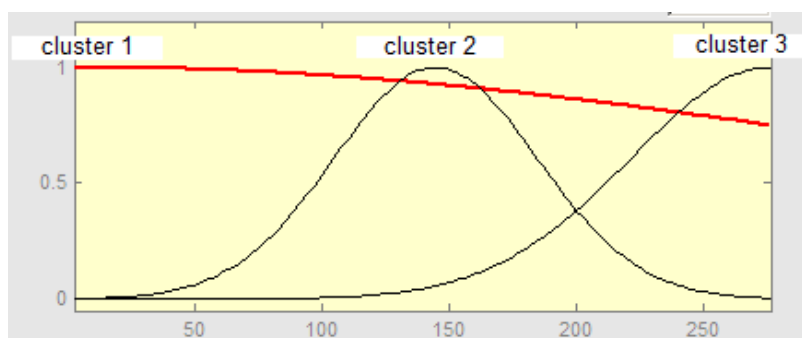

Рис.5. Функции принадлежности для “общая добавленная стоимость” для 3 кластеров

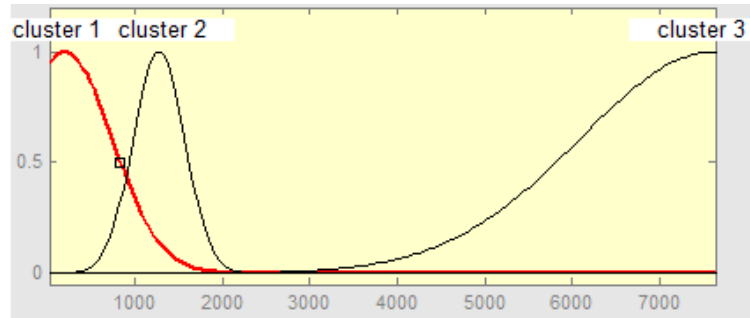

Рис.6. Функции принадлежности для “зарплата” для 3 кластеров

Степень обычности определяется как

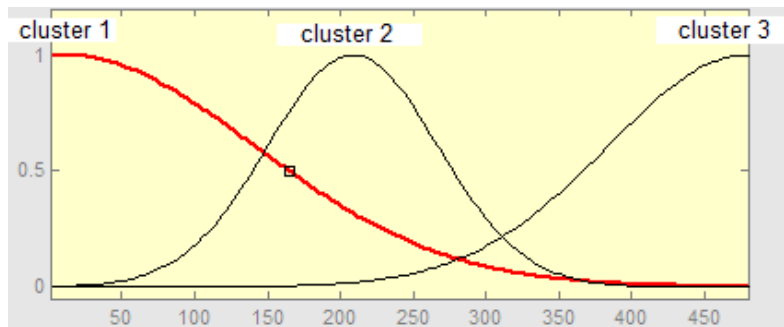
$$\tau = \mu_{MOST} \left[ \frac{1}{70} \sum_i \mu_F(u_i) \right].$$

Таким образом, для первого кластера степень обычности равна  $\tau_1 = 0.91939286$ , для второго кластера -  $\tau_2 = 0.04462286$ , для третьего кластера  $\tau_3 = 0.01428571$ . Определяемая степень обычности показывает, что первый кластер более интересен для нас.

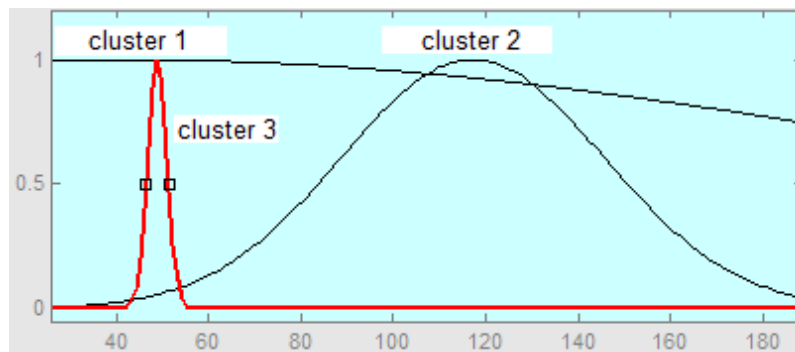
*Операции над U-числами.* Так как U-числа это частный случай Z-чисел, то мы можем применить операции над Z-числами к U-числам [13]. Мы предлагаем подход к вычислению с U-числами, согласно двухэлементной основной арифметике и алгебраическим операциям  $+$ ,  $-$ ,  $;$ ,  $/$ ,  $\min$ ,  $\max$  и одноэлементным алгебраическим опе-

рациям, таким как квадрат и корень квадратный непрерывных  $Z$ -чисел. Предположим, что необходимо вычислить результат двухэлементной операции  $*$   $\in \{+, -, \cdot, /, \min, \max\}$ :  $Z_{12} = Z_1 * Z_2$ . Вычисления с  $U$ -числами начинается с вычисления  $Z^+$ -number  $Z_{12}^+ = (A_{12}, R_{12})$  как результат операции  $Z_1^+ * Z_2^+$  над  $Z^+$ -числами  $Z_1^+ = (A_1, R_1)$  и  $Z_2^+ = (A_2, R_2)$ :

$$Z_1^+ * Z_2^+ = (A_1 * A_2, R_1 * R_2), \quad (8)$$

На первом этапе необходимо вычислить  $A_{12} = A_1 * A_2$  на основе нечеткой арифметики. На втором этапе строится  $B_{12}$  как свертка  $p_{12} = p_1 \circ p_2$  функций плотностей вероятностей.

Теперь мы должны решить следующую задачу линейного программирования [9]:

$$c_1 v_1' + c_2 v_2' + \dots + c_n v_n' \rightarrow b_{jl} \quad (9)$$

при

$$\left. \begin{array}{l} v_1' + v_2' + \dots + v_n' = 1 \\ v_1', v_2', \dots, v_n' \geq 0 \end{array} \right\}$$

где  $c_k = \mu_{A_j}(x_{jk})$  и  $v_k = p_j(x_{jk})$ ,  $k = 1, \dots, n_j$ ,  $k = 1, \dots, n_j$ . Находится результат  $p_{jl}(x_{jk})$ ,  $k = 1, \dots, n_j$ , и, следовательно, определяется распределение  $p_{jl}$ .

*Применение предложенного метода.* Рассмотрим задачу. Девушка обычно дарит своей подруге дорогостоящие подарки на ее день рождения. Но на этот раз они с подругой договорились, что подарок в этом году будет не таким дорогим. Какова разница в цене между прошлогодним подарком и подарком в этом году? Каково соотношение между величинами их цен?

Предположим, мы оцениваем “подарок” тремя лингвистическими терминами: “не так дорого (not so expensive)”, “средне дорого (medium expensive)”, “дорого (expensive)”. Нечеткие множества показаны на рис.7



Рис.7. Нечеткое множество для “подарка”

Нечеткое множество для “обычно (usually)” ( $B_1$ ) показано на Рис.8.

Рис.8. Нечеткое множество для “обычно (usually)” ( $B_1$ )

Пусть  $U_1 = (A_1, B_1)$  - Z-число и означает

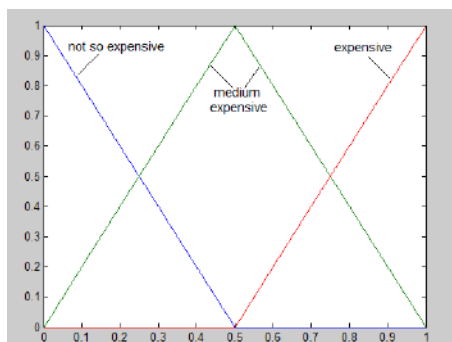
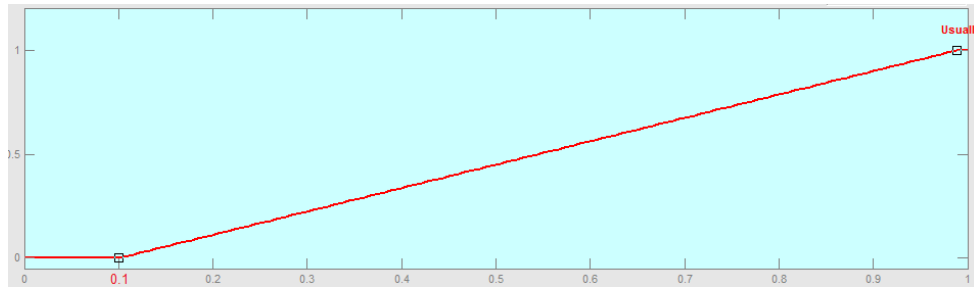
$U_1$  = Вероятность ( $x$  дорого ( $A_1$ )) есть обычно ( $B_1$ ) или

$$U_1 = [(0.5, 1.0, 1.0; 1.0), (0.1, 1.0, 1.0; 1.0)]$$

$U_2 = (A_2, B_1)$  - Z-число и означает

$U_2$  = Вероятность ( $x$  есть не так дорого ( $A_2$ )) обычно ( $B_1$ ) или

$$U_2 = [(0.0, 0.0, 0.5; 1.0), (0.1, 1.0, 1.0; 1.0)].$$

Разница между ценами подарка:

$U_{12} = (A_{12}, B_2)$  есть Z-число и означает

$U_{12}$  = Вероятность ( $x$  is  $A_{12}$ ) обычно ( $B_2$ ).

$A_{12}$  вычисляется использованием нечеткой арифметики:  $A_{12} = A_1 - A_2$ .

Таким образом,  $A_{12} = (0.125, 1.0, 1.0; 1.0)$ .

Используя вероятностную меру нечеткого события  $x$  есть  $A_{12}$ , ограничение на функцию плотности вероятности выражается как  $\int_R P(u) \mu_{A_{12}}(u) du$  есть обычно

или

$$\text{Обычно } (x \text{ есть } A_{12}) = \mu_{\text{обычно}} \int_R P(u) \mu_{A_{12}}(u) du \text{ или } B_2 = \mu_{\text{обычно}} \left[ \sum_i P_i \mu_{A_{12}}(u_i) \right].$$

Используя Z-арифметику, вычисляем  $B_2 = (0.01, 0.91, 0.91; 1.0)$ . Таким образом,

$$U_{12} = [(0.5, 1.0, 1.0; 1.0), (0.1, 1.0, 1.0; 1.0)] - [(0.0, 0.0, 0.5; 1.0), (0.1, 1.0, 1.0; 1.0)] =$$

$$= [(0.125, 1.0, 1.0; 1.0), (0.01, 0.91, 0.91; 1.0)]. \text{ Вторые компоненты Z-чисел для “обычно”}$$

$B_1$  и  $B_2$  представлены на Рис.9.

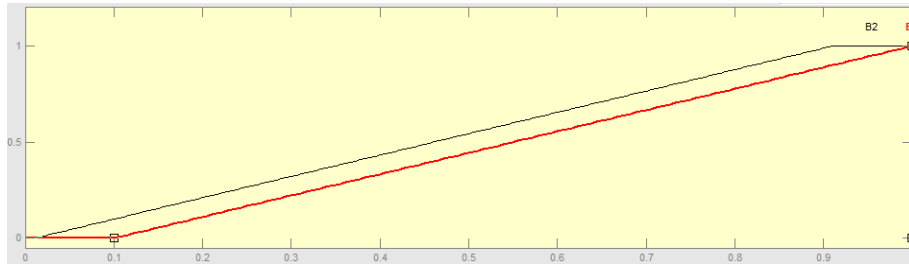
Рис.9. Нечеткие множества для “обычно (usually)” ( $B_1$  и  $B_2$ )

Вычисляем  $\frac{U_1}{U_2}$  аналогично:  $\frac{U_1}{U_2} = [(0.66, 6.5, 6.5; 1.0), (0.41, 1.36, 1.36; 1.0)]$ .

Первый и второй компоненты для соотношения  $\frac{U_1}{U_2}$ , представленные как Z-числа, показаны на Рис.10 и Рис.11.

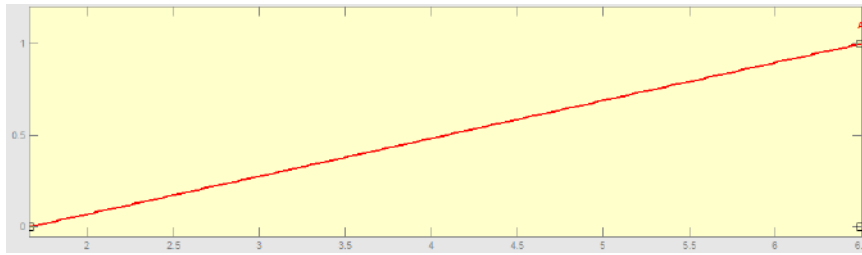
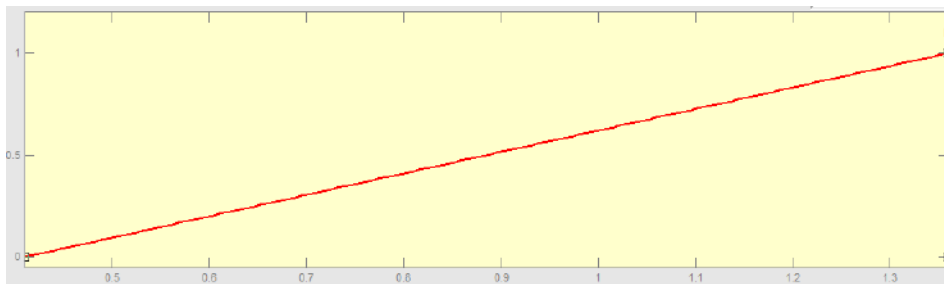
Рис.10. Первый компонент  $A$  для соотношения  $\frac{U_1}{U_2}$ , представленного как Z-числоРис.11. Второй компонент  $B$  для соотношения  $\frac{U_1}{U_2}$ , представленного как Z-число

Таким образом, мы идентифицируем обычные числа, применяя операции над Z-числами и дальнейшее сравнение этих результатов с рассмотренной кодовой книгой.

*Заключение.* Профессор Л.А.Заде предложил концепцию “обычности”. Но по сей день не существует фундаментального подхода к идентификации обычных чисел. Мы исследовали идентификацию обычных чисел из множества данных. Мы рассмотрели арифметические операции над обычными числами. Рассмотренные примеры подтверждают состоятельность предложенного подхода.



### Литература

1. L.Zadeh. Fuzzy sets and commonsense reasoning. Berkeley: Institute of Cognitive Studies report 21, University of California, 1984
2. L.Zadeh. Fuzzy sets as a basis for the management of uncertainty in expert systems. Fuzzy Sets and Systems 1983, 11: p. 199-227
3. L.Zadeh. A computational theory of dispositions. In: Proc. of 1984 Int. Conference on Computation Linguistics. Stanford:1984, p. 312-318
4. L.Zadeh. Syllogistic Reasoning in Fuzzy Logic and its Application to Usuality and Reasoning with Dispositions. IEEE Transactions on Systems, Man, and Cybernetics, SMC-15, 1986, p. 754-763
5. L.Zadeh. Outline of a theory of usuality based on fuzzy logic. In A.Jones, A.Kaufmann and H.-J. Zimmermann, editors, Fuzzy Sets Theory 1642 and Applications, p. 79-97, NATO ASI Series, 1986
6. R.R.Yager, "On Z-Valuations Using Zadeh's Z-Numbers", International Journal of Intelligent Systems, vol. 27, p. 259-278, 2012
7. T.Whalen, B.Schott. "Usuality, Regularity, and Fuzzy Set Logic", International Journal of Approximate Reasoning, 6:481-504, October 1, 1990
8. H.Zhang, C.Huang, S.Yu. "Distributional Consistency: As A General Method for Defining A Core Lexicon", In: Proceedings of the Fourth International Conference on Language Resources and Evaluation. Lisbon, Portugal, 26-28 May, 2004
9. R.A.Aliev. "Toward a theory of approximate arithmetic of U-numbers". In Proceedings of the Twelfth International Conference on Application of Fuzzy Systems and Soft Computing, Vienna, Austria, August 29-30, 2016
10. A.Piegat, M.Plucinski. "Computing with the use of inverse RDM models of membership functions", International Journal Applied Mathematics and Computer Science, vol. 25, No. 3, p. 675-688, 2015
11. J.Shafi, A.Ali. "Defining relations in precisiation of natural language processing for semantic Web", International Journal on Computer Science and Engineering, Vol. 4, No. 05, May 2012
12. Xei X.L., Beni G.A. Validity Measure for Fuzzy Clustering // IEEE Trans. on Pattern Anal. and Machine Intell. 3 (8), 1991, p. 841-846
13. Kowalczyk, R. On quantified linguistic approximation. In Proceedings of the Fifteenth conference on Uncertainty in artificial intelligence, UAI'99, San Francisco, CA, USA: Morgan Kaufmann Publishers Inc., p. 351-358, 1999
14. Aliev R.A., Huseynov O.H., Zeinalova L.M. "The arithmetic of continuous Z-numbers". Information Sciences. Vol.373, December 10, 2016, p. 441-460

### U-ƏDƏDLƏR VƏ ONLARIN ÜZƏRİNDƏ ƏMƏLLƏR

L.M.Zeynalova

### XÜLASƏ

Gündəlik həyatımızda "adətlik" (usuality) anlayışı böyük rol oynayır. Adətlik Z-ədədin xüsusi bir formasıdır. U-ədədlərin konsepsiyası məlumatların etibarlılığı məsələsinə aiddir. Məqələdə adi ədədləri verilən məlumatlardan müəyyən etmək üçün müxtəlif me-

todlar nəzərdən keçirilir. Adi rəqəmlər üzərində əməliyyatlara baxılır və bu yanaşmanı aydınlaşdırmaq üçün bir məsələ nəzərdən keçirilir.

## **U-NUMBERS AND OPERATIONS OVER THEM**

**L.M.Zeinalova**

### **SUMMARY**

The notion of "usuality" plays a big role in our daily life. Usuality-numbers (U-numbers) are the particular case of Z-numbers. The concept of U-numbers refers to the problem of reliability of information. In this paper, we consider different methods for identifying ordinary numbers from data. We consider operations on ordinary numbers and consider, as an example, the problem used to illustrate this approach.

## İSTİLİK ELEKTRİK STANSİYALARINDA ENERJİ İSTEHSALI PROSESİNİN QEYRİ-SƏLİS MODELİ

**K.A.Məmmədova**

Azərbaycan Dövlət Neft və Sənaye Universiteti  
Bakı, Azadlıq prospekti 20  
e-mail: ka.mamedova@yandex.ru

**Açar sözlər:** qeyri-səlis çoxluq, linqvistik dəyişən, linqvistik qaydalar, qeyri-səlis idarəetmə sistemi, maksimum kompozisiya, orta kvadratik xəta

**Key words:** fuzzy set, linguistic variable, linguistic rules, fuzzy control system, maximum composition, mean square error

**Ключевые слова:** нечеткое множество, лингвистическая переменная, лингвистические правила, нечеткая система управления, максиминная композиция, среднеквадратическая ошибка

Məqalədə yüksək qeyri-müəyyənliyə malik idarəetmə obyektinin - istilik elektrik stansiyalarında enerji istehsalı prosesinin qeyri-səlis identifikasiya məsələsinin formalaşdırılmasına, onun həlli üsulunun işlənməsinə və adekvatlıq nöqtəyi-nəzərdən optimal həllin tapılması məsələsinə baxılır. Qeyri-səlis linqvistik qaydalar əsasında qurulan münasibət matrisinin hesablanması optimal implikasiyanın təyini riyazi modelin adekvatlığına ciddi təsir edir. Alınan nəticələr qeyri-səlis çoxluqlar nəzəriyyəsi əsasında sistemi təsvir edərkən qeyri-səlis modelin qurulmasının keyfiyyət meyarlarının müəyyən edilməsi üçün optimal implikasiyaların seçilməsinə imkan yaradır.

Energetik sistemlərdə yeni texnologiyaların, mükəmməl maşın və aqreqatların yaradılması, sənaye robotlarından istehsal proseslərində geniş istifadə olunması idarəetmə üzrə mütəxəssislər qarşısında yeni tələblər qoydu.

Bu səbəbdən buxar generatorunda texnoloji proseslərin intensiv iş rejimlərində işləməsi üçün sistemə daxil olan qeyri-müəyyənlikli dinamik obyektlərin idarəetmə sistemlərinə qoyulan tələblər sərtləşdi. Yəni avadanlıqlar, texnoloji qurğular, avtomatik idarəetmə sistemləri intellektuallığa malik olmalı və yüksək keyfiyyət göstəricilərini təmin etməlidirlər. Başqa sözlə desək, AİS-in keçid prosesləri maksimal dayanıqlı və dinamik dəqiqliyi yüksək, inteqral kvadratik xətası isə minimal olmalıdır.

İdarəetmə sistemlərinin tərkibinə süni intellektin funksional elementləri, məsələn, vəziyyətin qiymətləndirilməsi, informasiyanın təsviri, məntiqi nəticə, öyrətmə, tanıma və s. daxildir. Müasir idarəetmədə qeyri-müəyyənliyə malik obyektlərin idarəetmə sistemlərini sintez edərkən L.Zadənin Soft Computing texnologiyasından geniş istifadə edilir. Bu texnologiyanın əsasını qeyri-səlis çoxluqlar nəzəriyyəsi təşkil edir.

Qeyri-səlis çoxluqlar nəzəriyyəsinə əsaslanan qeyri-səlis idarəetmə sistemləri süni intellekt elementlərinə (biliklər bazasına) malikdir. Bu sistem müasir texnoloji proseslərin idarə edilməsində geniş tətbiq edilir. Qeyri-səlis idarəetmə sistemləri intellektual idarəetmə sistemlərinin bir bölməsidir. Sistem kəmiyyət tipli informasiya ilə yanaşı keyfiyyət tipli informasiyanı da emal edərək, qərar qəbul edir. Nəticədə idarəetmə sistemində idarəedici təsir hasil edilir.

Elektrik enerjisi istehsalında buxar generatoru idarəetmə obyektini kimi yüksək qeyri müəyyənliyə, qeyri xəttiliyə malik olduğundan onun sadə determinik modelinin alınması və bunun əsasında həyata keçirilən idarəetmənin sintezi sistemin keyfiyyət göstəricilərinə olan tələbatı ödəmir, bəzən isə belə sistemlər hətta dayanıqsız, keyfiyyətsiz idarəetmə rejimlərinə də səbəb olur. Lakin, obyektin idarə olunması təcrübəli ekspertin biliyinə əsaslandıqda idarəetmə alqoritmləri qeyri müəyyənlikləri nəzərə alır. Bu isə keyfiyyət yönündən yaxşı idarəetmənin əldə edilməsinə təminat yaradır [1, s.103-104].

*Qazan qurğusunun qeyri-səlis modelinin struktur modelinin qurulması.* Bu məqalədə yüksək qeyri-müəyyənliyə malik olan idarəetmə obyektinin- qazan qurğusunun qeyri-səlis idarəetmə sisteminin arxitekturasının işlənməsinə və onun elementlərinin təyin olunması məsələsinə baxılmışdır.

Qazan qurğusunda “yanacağıın sərfi - çıxışdakı buxarın temperaturu” kanalı üzrə qeyri-səlis idarəetmə sisteminin arxitekturasını aşağıda Şəkil 1-dəki kimi təsvir etmək olar [1, s.104]. Şəkil 1-də təsvir olunmuş sistemdə (1) - idarə olunan obyekt - qazan qurğusudur.

Burada idarəedici təsir yanacağıın miqdarı, idarə olunan kəmiyyət isə qazan qurğusunun çıxışındaki buxarın temperaturunu ölçən element termocütdür (2); (3)- termoelektrik hərəkət qüvvəsini ölçən və unifikasiya olunmuş signala çevirən cihaz; (4)- analoq rəqəm çeviricisi (ARÇ) - bu cihaz analoq signalını rəqəm signalına çevirir; (5)- müqayisə elementi komparator olub, buxar generatorunun tapşırıq temperaturu ilə cari temperatur arasındakı fərqi müəyən edir; (6)-xəta signalını diferensiallayan blokdur; (7) - Fəzzifikatorunda (F1) - səlis xəta signalı (e) qeyri-səlis çoxluğa (E) çevrilir [2, s.22-24].

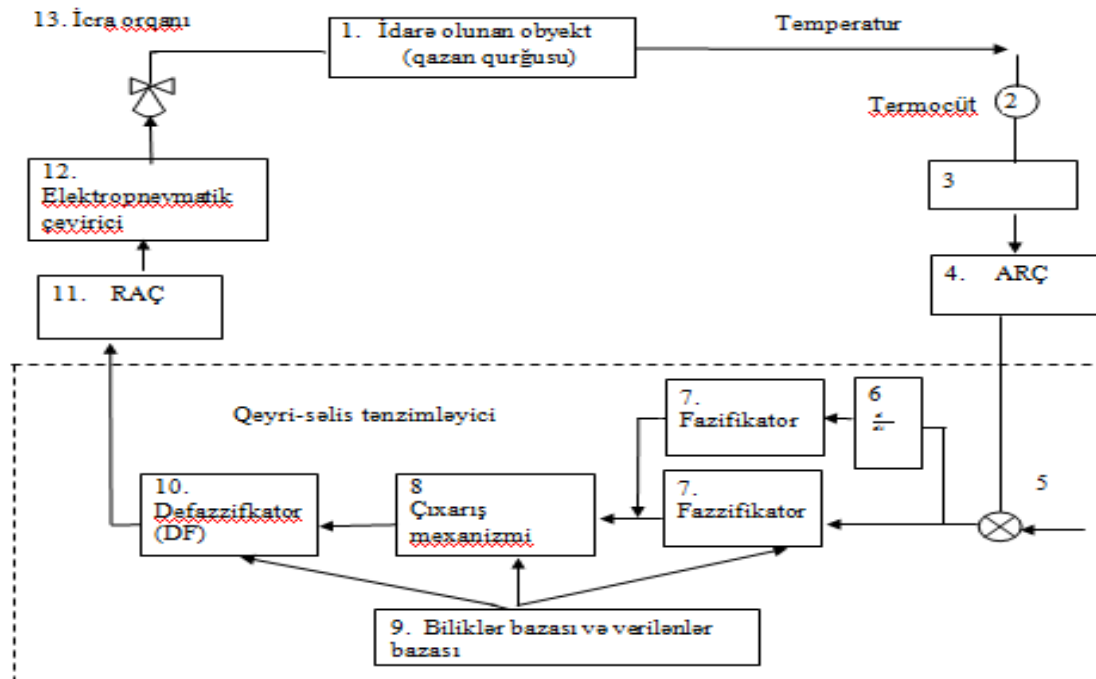

Şəkil 1. Qazan qurğusunun qeyri-səlis modelinin struktur sxemi

(6) diferensiator u vasitəsilə e səlis xəta signalının dəyişmə sürəti (törəməsi) alınır və F2 fəzzifikatoruna daxil edilərək xətanın dəyişmə sürətinin qeyri-səlis  $\dot{E}$  çoxluğu təyin

edilir.

Xəta üçün universal çoxluq  $E = [-9; 9]$ , xətanın dəyişmə sürəti üçün  $\dot{E} = [-5; 5]$  idarəedici təsir üçün  $U = [-0.0483; 0.0483]$  olub, 10 diskter qiymətləri ilə təsvir olunurlar;  $e_i, \dot{e}_i, u_i$  termlərin qeyri-səlis çoxluqlarının elə elementləridir ki, həmin nöqtələrdə  $e = e_i, \dot{e} = \dot{e}_i, u = u_i$  olduqda mənsubiyyət funksiyaları  $T_e^i(e) = 1, T_{\dot{e}}^j(\dot{e}) = 1$  və  $T_u^l(u) = 1$  olur. Mənsubiyyət funksiyalarının cəbit əmsalları elə seçilir ki,  $e_i - \Delta_i \leq e \leq e_i + \Delta_i, \dot{e}_i - \Delta_j \leq \dot{e} \leq \dot{e}_j + \Delta_j$  və  $u_l - \Delta_l \leq u \leq u_l + \Delta_l$  olduqda, qeyri-səlis termlərin-çoxluqların uyğun mənsubiyyət funksiyaları  $T_e^i(e) \leq 0.5, T_{\dot{e}}^j(\dot{e}) \leq 0.5$  və  $T_u^l(u) \leq 0.5$  olsun [6 pp.159, 7, s.83-84].

(8) - Məntiqi çıxarış blokunda qeyri-səlis münasibət matrisi ilə qeyri-səlis xəta və xətanın dəyişmə sürətinin müvafiq çoxluqlarının ( $E$  və  $\dot{E}$ ) maxmin kompozisiyası əsasında çıxarış qaydası - əməliyyatı realizə edilərək cari qeyri-səlis idarəetmə çoxluğu ( $\tilde{u}$ ) təyin edilir, yəni,

$$\tilde{U} = \tilde{E} \circ R(e, \dot{e}, u), \quad (1)$$

$$\mu(u) = \max \{ \min \{ \mu(\dot{e}), \mu(e, \dot{e}, u) \} \}. \quad (2)$$

Burada  $R(e, \dot{e}, u)$  qeyri-səlis münasibət matrisi olub, ekspertin obyektin idarə olunması haqqındakı qeyri-səlis linqvistik qaydalar cədvəli (Cədvəl 1), biliklər bazası və qeyri-səlis məntiqi operatorların tətbiqi ilə təyin edilir.

(9) - qeyri-səlis idarəetmənin biliklər bazası və verilənlər bazası blokudur. Qeyri-səlis biliklər bazasının təyini idarəetmənin sintezi məsələsinin həllində mühüm mərhələ olub, ekspertin mühakimələrinə əsaslanır. Ekspertin idarəetmə haqqındakı mühakimələri aşağıdakı linqvistik qaydalar şəklində təyin edilir [7, s.83-84]:

(10) - defazifikasiya bloku olub, qeyri-səlis  $^u$  çoxluğundan səlis bir qiymətə ( $^u$ ) çevirir. Defazifikasiya üsulu kimi ağırlıq mərkəzi üsulundan, yəni (3) düsturundan istifadə edilir. Belə ki, dinamik qeyri-səlis idarəetmə sistemlərində bu üsul daha səmərəlidir [6].

(11) - bloku rəqəm, başqa sözlə, ikilik kod şəklindəki informasiyanı unifikasiya olunmuş elektrik siqnalına çevirir.

(12) - çevirici blok olub, analoq unifikasiya olunmuş siqnalı pnevmatik siqnalə çevirir. Bu unifikasiya olunmuş (0,2-1kq/sm<sup>2</sup>) pnevmo siqnal (13) - membranlı icra mexanizminə (MİM) təsir edir. MİM isə yanacağın miqdarını dəyişməklə qazan qurğusunun çıxışındakı temperaturu bu və ya digər istiqamətdə dəyişdirir.

Əgər idarəetmənin xətası müsbət böyükdürsə ( $e = M\ddot{u}sB$ ) və xətanın dəyişmə sürəti mənfi ortadırsa ( $\dot{e} = MO$ ), onda idarəetmə mənfi kiçik ( $u = MK$ ) olar.

Həmçinin, əgər idarəetmənin xətası mənfi ortadırsa ( $e = MO$ ) və xətanın dəyişmə sürəti müsbət kiçikdirsə ( $\dot{e} = MK$ ), onda idarəetmə müsbət kiçik ( $u = MK$ ) olar.

Həmçinin, əgər idarəetmənin xətası müsbət ortadırsa ( $e = M\ddot{u}sO$ ) və xətanın dəyişmə sürəti mənfi ortadırsa ( $\dot{e} = MO$ ), onda idarəetmə sıfır ( $u = S$ ) olar.

Həmçinin, əgər idarəetmənin xətası müsbət ortadırsa ( $e = MüsO$ ) və xətanın dəyişmə sürəti müsbət kiçikdirsə ( $\dot{e} = MüsK$ ), Onda idarəetmə mənfi böyük ( $u = MB$ ) olar.

Həmçinin,

.....

(3)

Linqvistik termlər aşağıdakı kimi qəbul edilmişdir: MB - mənfi böyük; MO - mənfi orta; MK - mənfi kiçik; S - sıfır; MüsK - müsbət kiçik; MüsO - müsbət orta; MüsB - müsbət böyük.

Məsələyə uyğun linqvistik qaydalar Cədvəl 1-də verilib. Bu linqvistik qaydalar cədvəli biliklər bazası blokunda qeyri-səlis münasibət matrisi şəklində yaddaşda saxlanılır.

Cədvəl 1

**Linqvistik qaydalar cədvəli**

$e$	MB	MO	MK	S	MüsK	MüsO	MüsB
$\dot{e}$							
MB	MB	MB					S
MO		MB	MüsB			S	MK
MK		MüsB	MüsO		S	MK	MO
S	MüsB	MüsO	MüsO	MüsK	MK	MO	MB
MüsK	MüsO	MüsK	S	MK	MO	MB	
MüsO	MüsK	S		MO	MB		
MüsB	S			MB		MB	MB
	$u$						

İdarəetmənin xətasının, xətanın dəyişmə sürətinin və idarəedici təsirin term çoxluqlarının mənsubiyyət funksiyalarının qiymətləri Cədvəl 2-də verilmişdir.

Cədvəl 2

**İdarəetmənin xətasının, xətanın dəyişmə sürətinin və idarəedici təsirin term çoxluqlarının mənsubiyyət funksiyalarının qiymətlər cədvəli**

Termlər Parametrlər	MB	MO	MK	N	MüsK	MüsO	MüsB
$\bar{e}_i$	-10	-7	-4	0	4	7	10
$\dot{e}_j$	-6	-3	-1	0	1	3	6
$\tilde{u}_i$	-0.0483	-0.0345	-0.0207	0.0	0.0138	0.0276	0.0483

Biliklər bazası əsasında qurulan linqvistik qaydalar cədvəli (Cədvəl 1) və məntiqi operatorlar - qeyri-səlis implikasiyalar əsasında qeyri-səlis münasibət matrisi  $R(e_i, \dot{e}_j, u_l)$

hesablanır. Hər bir  $R_k(e_i, \dot{e}_j, u_l)$ ,  $k = \overline{1,7}$  matrisindən istifadə olunan halda implikasiyaların sistemin keyfiyyətinə təsirini müəyyənləşdirmək üçün qeyri-səlis idarəetmə sisteminin keyfiyyət meyarı - orta kvadratik xəta təyin edilir [7, s.38-41].

$$J_j = \frac{1}{N} \sum_{j=1}^{N=100} e^2(t), N = \overline{1,100} \quad (4)$$

Apardığımız tədqiqatın nəticələrini qısa şəkildə belə formalaşdırmaq olar. Qeyri-səlis obyektlərin modelləşdirilməsində qeyri-səlis linqvistik qaydaların əsasında qurulan münasibət matrisinin hesablanması optimal implikasiyanın təyini riyazi modelin adekvatlığına ciddi təsir edir. Baxılan halda keyfiyyət meyarının qiymətinə görə Mamdani implikasiyası optimal implikasiya kimi götürülür.

### Ədəbiyyat

1. Məmmədova K.A. Qeyri-səlis məntiqi-linqvistik tənzimləyicilərin konstruktiv analizi. Azərbaycan MEA Kibernetika İnstitutu. Elmi əsərlər, 2009, s.103-107
2. Лебедев И.С., Муромкин Ю.Н. Разработка наук по изучению схем регулирования температуры перегретого пара котельной установки неблочных ТЭС. Региональная научно-техническая конференция студентов и аспирантов. Энергия 2011. Иваново, 28 апреля 2011 г., с.22-24
3. Mammadova K.A. Синтез интеллектуальной системы управления нечеткого динамического объекта // НТЖ "Автоматизация, телемеханизация и связь в нефтяной промышленности" входит в международную реферативную базу данных и системы цитирования Chemical Abstracts. М.: 2016 , №11, с.26-30
4. Мамедова К.А. Выбор оптимальной импликации в синтезе нечетких САУ // Научный журнал «Инновации в науке». 2017, Часть 2 № 7 (68), с.20-29
5. Aliev R.A., Aliev F.T., Babaev M.D. The synthesis of fuzzy coordinate-parametric automatic control systems for oil refinery unit fuzzy sets and systems. Kluwer Academic Publishers, Norwell, MA, № 47, 1992, pp.157-162
6. Mammadova K.A. Synthesis of fuzzy control and modeling. // Научный журнал «ИНТЕРНАУКА». Новосибирск: Интернаука, №9 (13), 2017, pp.81-85
7. Jafarov S.M., Sardarli S.M., Mikailova K.A. An approach to the fuzzy identification of a steam generator // Texniki Elmlər. Sumqayıt Dövlət Universitetinin Xəbərləri. 2004, №1, s.34-42

## FUZZY MODEL OF THE PROCESS OF ENERGY PRODUCTION IN THERMAL POWER PLANTS

K.A.Mammadova

### SUMMARY

This article discusses the problem of fuzzy identification of the process of production of energy at thermal power plants - an object of management with high uncertainty, and an optimal solution in terms of adequacy. Determination of the optimal implication in the calculation of the relation matrix on the basis of fuzzy linguistic rules seriously affects the adequacy of the mathematical model. The obtained results allow choosing the optimal implication for determining the quality criteria of constructing a fuzzy model when describing the system in accordance with the theory of fuzzy sets.



## **НЕЧЕТКАЯ МОДЕЛЬ ПРОЦЕССА ПРОИЗВОДСТВА ЭНЕРГИИ НА ТЕПЛОВЫХ ЭЛЕКТРОСТАНЦИЯХ**

**К.А.Мамедова**

### **РЕЗЮМЕ**

В статье рассматривается проблема нечеткой идентификации процесса производства энергии на тепловых электростанциях - объекта управления с высокой неопределенностью, и оптимальное решение с точки зрения адекватности. Определение оптимальной импликации при вычислении матрицы отношения на основе нечетких лингвистических правил серьезно влияет на адекватность математической модели. Полученные результаты позволяют выбрать оптимальные импликации для определения критериев качества построения нечеткой модели при описании системы в соответствии с теорией нечетких множеств.

## MEMARLIQ-DİZAYN LAYİHƏLƏRİNDƏ MƏKAN SEÇİMİ MƏSƏLƏSİNİN HƏLLİ ÜÇÜN QEYRİ-SƏLİS MƏNTİQ APARATININ TƏTBİQİ YOLLARI

**R.A.İmamquluyev**

Odlar Yurdu Universiteti  
Bakı, Koroğlu Rəhimov küçəsi 13  
e-mail: aydinoglu@mail.ru

*Açar sözlər:* qeyri-səlis məntiq, memarlıq, dizayn, layihə

*Keywords:* fuzzy logic, architecture, design, project

*Ключевые слова:* нечеткая логика, архитектура, дизайн, проект

### 1. Giriş

Bu məqalə qeyri-səlis məntiqin memarlıqda məkan seçimi məsələsinə tətbiqinə həsr olunub. Belə ki, məqalədə məqsəd, məlum hədəflər və məhdudiyyətlər nəzərə alınmaqla, bütün tikiləcək yaşayış və qeyri-yasayış binalarının ən münasib yerləşmələrini müəyyən etməkdir. Təqdim olunan qeyri-səlis seçim modeli memar-dizaynerlərə optimal nəticə əldə etmək üçün kömək vasitəsi olmalıdır. Baxılan model memar-dizaynerin düzgün rəy verməsi və qərar qəbul etməsi üçün bir köməkçi vasitə olaraq yaradılmışdır. Məqalədə irəli sürülən analitik model konkret nümunə üzərində praktik şəkildə izah olunur. Modelin generativ model olması qarşıya məqsəd kimi qoyulmayıb. Generativ modelə daha sonrakı araşdırmamızda baxacağıq.

Yaşayış və qeyri-yasayış tikililərinin planlaşdırılması təkcə memarlıq-dizayn məsələsi deyil, həm də torpaq sahəsinin optimal istifadəsi məsələsidir. Torpaq ərazisi-tikili asılılığına dair qərarlar təkcə tikilinin bir kvadrat sahə vahidinə düşən çəki baxımından və ya tikilinin gün işığına oriyentasiyası baxımından verilmir. Məqalədə həmçinin tikilinin yerləşmə ərazisinə diqqət verilməsi zərurəti araşdırılır. Seçilmiş məkanda nəzərdə tutulan tikilinin düzgün yerləşdirilməsi üçün ətrafdakı sahəni, pəncərələrdən görünəcək mənzərəni nəzərə almaq lazımdır. Bunlar tikintinin səmərəliliyinə və binanın memarlıq keyfiyyətinə təsir edir. Memarlar elə düzgün zonal planlaşdırma aparmalıdırlar ki, hər tikili üçün eyni səmərəlilik, eyni əlverişlilik təmin edilsin. Uells, İvans və Yanq [1] yaşayış sahələrinin dizaynının insanların fiziki sağlamlığı və psixoloji durumuna təsirini araşdırmaq üçün tədqiqat aparmışlar. Effektiv məkan seçimi həm bütün şəhər, həm də ayrıca tikili miqyasında daha gözəl yaşayış sahələri yaradılmasını təmin edir. Bu isə öz növbəsində sosial, maliyyə və ətraf mühit baxımından daha uğurlu nəticə deməkdir.

Zonal planlaşdırmada yaşayış keyfiyyətini yüksəldən bəzi əsas və obyektiv dizayn elementləri, məsələn, pilləsiz piyada yolları və çiskin havadan qorunmaq üçün həyət tikililəri mövcud olmalıdır. Bundan savayı, zonal planlaşdırma dizaynı bir neçə subyektiv parametrdən də asılıdır, məsələn, gizlilik və ya xidməti tikililərə əlçatanlıq. Bu səpkidə zonal planlaşdırma bütün tikintinin və ayrı-ayrı tikililərin məhdudiyyətləri nəzərə alınmaqla, optimallaşdırma problemi kimi təsbit olunur. Burada təsir parametrləri müxtəlif təbiətli olur, dövlət qurumlarının tələblərindən tutmuş istifadəçinin arzusunu ifadə edən tələblərə kimi. Memarlar zonal planlaşdırmanı həyata keçirərkən, intuitiv olaraq bütün komponent-

ləri yerləşdirir və bu zaman bütün zonal planlaşdırma məsələsinin həllindən ötrü ayrı-ayrı tikililərin keyfiyyət göstəricilərini nəzərdən qaçırlar. Bu məqalənin hədəfi olan hesablama modeli memarlara çox kriteriyalı qərar qəbul etmə prosesində Kompüter Vəsiti ilə Memarlıq Dizaynının (CAAD) istifadəsini təmin edir.

Bu araşdırmanın məqsədi elə bir düzgün məkan seçimi və dizaynın dəstəkləyici modelini yaratmaqdır ki, bu model qeyri-səlis məntiqə əsaslanaraq, bina tikililərinin yerləşdirilmə keyfiyyəti göstəricisini dəyərləndirməyə imkan versin. Qeyri-səlis məntiq bu məqsəd üçün ən uyğun proqramlaşdırma metodudur, beləki bu metod vasitəsi ilə dizaynerlərin düşüncə tərzini təkrarlamaq olur və nəticədə hər yaşayış binası üçün müəyyən qanətbəxş dəyər formalaşır. Öncədən təyin edilmiş parametrlər çərçivəsində nəzarət qaydaları ilə qeyri-səlis model yaşayış binasının seçilmiş məkanda dəyərini hesablayır və bütün belə tikililər üçün ən yüksək dəyərdən ən az dəyərə kimi siyahı tərtib edir.

Nəzərdə tutulan model analiz aləti kimi istifadə edilərkən mövcud zonal planlaşdırılmanı dəqiqləşdirməyə imkanı verir və bu, hər yeni qaydanın və ya icra zamanı meydana çıxan məhdudiyyətin planda nəzərə alınmasını sürətləndirir. Amma araşdırmanın məqsədi sözü gedilən modeli zonal planlaşdırmanın ilkin mərhələsində istifadəsidir. Beləliklə bu model tikililərin yerləşməsinin qanətbəxş olub-olunmaması cəhətdən qiymətləndirmək məqsədi daşıyır. Növbəti addımda isə elə optimal zonal planlaşdırma edilməlidir ki, hər bir tikilinin keyfiyyət göstəricisinin təyin olunmuş ən aşağı həddən yüksək olması təmin edilsin. Bu baxımdan təklif olunan model şəhərsalma və dizayn ilə məşqul olan bir çox mütəxəssislərə o, cümlədən tələbələrə də, faydalı ola bilər.

Dizayn zamanı zonal planlaşdırma öz təbiətinə görə dinamik, çox hədəfli və qeyri-dəqiq ola bilər. Planda hər bir tikilinin öz yeri elə bir kommunal funksiyadır ki, dizaynerin bilik və təcrübəsindən aslı olaraq maksimallaşdırılır. Zonal planlaşma kompüterin öhdəsinə buraxıldıqda fuzzi (yəni qeyri-səlis) sistemlər subyektiv qərar qəbul etmənin ən yaxşı icraçılarıdır. Qeyri-səlis məntiq və çoxluqlar nəzəriyyəsi Lütfi Zadə tərəfindən 1965-ci ildə ərsəyə gəlmişdir və binar (sərt) məntiqi əvəz edir. Fuzzi yanaşma zamanı nisbi aidiyyət mümkündür, beləki [1-0] intervalında qiymətlər dəyişkəndir, burada [1] - tam aidiyyəti var, [0] - heç bir aidiyyəti yoxdur deməkdir.

Tikinti mühiti çox zaman müəyyən qeyri-dəqiqlik ilə müşayiət olunur və bu qeyri-dəqiqlik layihəyə, inşaata və icraya bağlı bir çox faktordan törənir. Qeyri-səlis məntiqə arxalan qərar qəbul etmə tikinti mühitinin anlaşılması və interpretasiyası sahələrində geniş istifadə oluna bilər. Bu göstərişin səmərəliliyindən, effektivliyindən tutmuş şəhərsalınma problemlərinə kimi əhatəlidir. Məsələn məsafənin qavranmasında qeyri-dəqiqlik bu formada ifadə olunur: "təxminən ən qısa (yaxın) məsafədir" və ya "məntiqə uyğun olaraq filan yerə çox yaxındır". Zonal planlaşdırma seçimi də eləcə aidiyyət funksiyaları ilə təsis olunmuş qeyri-səlis çoxluq kimi təqdim oluna bilər. "Practical Applications of Fuzzy Technologies" kitabında vurğulandığı kimi evimizin yerləşməsini seçərkən biz bəzi kriteriyaları irəli sürürük, hamsı yerin yaxın, keyfiyyətli ictimai xidmətlər və cinayətçılığın az olduğu ərazidə olmasını istəyir. Beləliklə bizim irəli sürdüyümüz kriteriyalar dəqiq kəmiyyətlər yox, müəyyən mənada keyfiyyət göstəriciləridir. Buna görə də mənzil yerləşməsini seçim etmək məsələsi qeyri-səlis qanəddici funksiyanın maksimallaşması məsələsi kimi ortaya qoyula bilər. Bu məntiqə dəstək olaraq, model daxilində Fuzzy İnferece System (qeyri-səlis məntiqə arxalanan törəyici sistem) yaradıldı. Beləliklə, bu model vasitəsilə mənzil tikililərinin zonal planda uğurlu yerləşmə-

lərini bildirən kəmiyyət təyin olunur, və bilavasitə optimal zonal planlaşdırılması həyata keçirilir.

Qeyri-səlis törəyici model giriş vektorundakı qiymətləri interpretasiya edir və istifadəçi tərəfindən təsbit olunmuş qaydalara əsasən, çıxış vektorun qiymətlərini təyin edir. Modelin girişinə müəyyən zonal planlaşmasında diqqətdə saxlanılan paramterlər verilir. Misal üçün bu paramterlər aşağıdakılar ola bilər: idman qurğularına, market tikililərinə, və uşaq sağlamlıq qurğularına rahat əlçatanlıq, modelin çıxışında isə mənzil tikilinin zonal planda uğurlu yerləşmələrini bildirən elə kəmiyyətdir ki, 0 - ən uğursuz yerləşmə və 1- ən uğurlu yerləşmə arasında dəyişir. Uzun piyada hərəkəti məsafəsi yerləşmənin uğurlu olmasını azaldır və əksinə.

## 2. Qeyri-səlis texnologiyaların praktiki tətbiqləri

O zaman ki, həm giriş həm çıxış üzvlük funksiyaları ilə qranullaşdırılıb, onlar arasındakı şərti ifadələr bu formada tərtib edilir: Əgər (giriş  $\bar{U}F$   $x$ ) olarsa, onda (çixiş  $\bar{U}F$   $y$ ) dir. Məsələn, "əgər məsafə çox uzaqdırsa onda uğurluluq kəmiyyətinin qiyməti çox aşağıdır". Ümumi yanaşmada modelin birdən çox giriş parametri ola bilər və bunlar AND, OR, NOT kəlmələri ilə bir birinə birləşdirilməlidirlər. Parametrlər və qaydalar sabit deyillər, onlar müxtəlif zonal planlaşdırılması ehtiyaclarına uyğun dəyişə bilər, bu da modelin əlverişliliyini artırır. Qeyri-səlis törəyici proses zamanı çıxışı təyin etmək üçün hər bir qaydanın dəyərləndirilməsi baş verir və yekunda Fuzzy İference System-in çıxışında bütün çıxışların orta qiyməti durur. Bu yolla hər mənzil tikilisi sonda onun zonal planda uğurlu yerləşmələrini bildirən kəmiyyət ilə təhciz edilir. Bu kəmiyyət [0...1] aralığında yerləşir. Bütün proses bitdikdə siyahı formalaşır və onu vizualizasiya üçün istifadə etmək olar. Modeli nümayiş etdirmək üçün bir nümunə üzərində onun tətbiqini həyata keçirmişik. Nümunə olaraq, Azərbaycan Respublikasının Kürdəmir rayonunda tikiləcək Kürdəmir Logistik Mərkəzini götürmüşük. Bu mərkəzin zonal planlaşdırılması tapşırığı "İsrail Əhmədov İnterinvest MMC" tərəfindən qoyulmuş və nəzərdən keçirilən qeyri-səlis məntiqə əsaslanan törəyici sistem tərəfindən icra olunmuşdur.



Sugeno-tipli qeyri-səlis məntiqə əsaslanan törəyici sistem (sugeno-type Fuzzy Inference System) mövcud ərazidə planda nəzərdə tutulan hər tikilinin ən uğurlu yerini araşdırmış və nəticədə, bu planlaşma məqsəduyğun seçilmişdir. Tapşırıq həllinin ərsəyə gəlməsi üçün MATLAB proqramında 3 giriş - 1 çıxış növündə olan, 36 şərtləndirici məhdudiyət qaydaları olan qeyri-səlis məntiqə arxalanan törəyici sistem hazırlanmışdır. Giriş parametrləri bunlardır: 1) Məsafə: dəmiryolu stansiyasına qədər məsafə; 2) Qonşuluq:

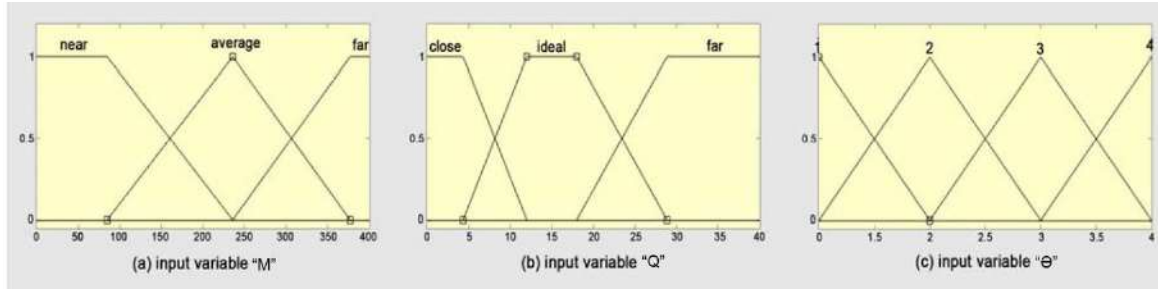

Müxtəlif tikililər bir-birinə məntiqəuyğun şəkildə yaxın olmalıdır; 3) Əlverişlilik: vacib tikililər başqa tikililərdən yaxın olmalıdır. Çıxış parametri təkdir: Dəyər.

Sugeno-tipli qeyri-səlis məntiqə arxalanan törəyici sistemin yekun nəticəsi yuxarıda göstərilən şəkildəki plandır. Bu planda Loqistik Mərkəzinin anbarlarının, giriş-cıxış məntəqələrinin, otelin, yanaçaqdoldurma məntəqəsinin və.s obyektlərin yeri təsbit olunmuşdur.

### Ədəbiyyat

1. Wells NM, Evans GW, Yang Y. Environments and Health: Planning Decisions As Public-Health Decisions. *Journal of Architectural and Planning Research* 2010;**27**(2):124-143
2. Michalek J, Choudhary R, Papalambros P. Architectural layout design optimization. *Engineering Optimization* 2002;**34**(5):461-484
3. Wong SSY, Chan KCC. EvoArch: An evolutionary algorithm for architectural layout design. *Computer-Aided Design* 2009;**41**(9):649-667
4. Liang LY. An Improved Cost Optimisation Algorithm for Site Building Layout Planning. *Architectural Science Review* 2008;**51**(3):269-276
5. Ligmann-Zielinska A, Church R, Jankowski P. Sustainable Urban Land Use Allocation With Spatial Optimization. *Proceedings of The 8th International Conference on Geocomputation*, 2005, University of Michigan, Ann Arbor
6. El Ansary A.M., Shalaby M.F. Evolutionary optimization technique for site layout planning. *Sustainable Cities and Society* 2014;**11**:48-55
7. Zadeh LA. Toward a theory of fuzzy information granulation and its centrality in human reasoning and fuzzy logic. *Fuzzy Sets and Systems*, 1997;**90**:111-127

**WAYS TO APPLY NON-FUZZY LOGIC APPARATUS WHEN SOLVING  
THE SITE SELECTION PROBLEM IN ARCHITECTURAL DESIGN PROJECTS**

**R.A.Imamguluyev**

**SUMMARY**

The fuzzy inference system introduced in this paper can be utilized both in process of assessment of an existing site plan and at early stages of site plan design process. The described model constitutes an analytical framework for planning decisions and is open to include new parameters and constraints to it with an ease.

**СПОСОБЫ ПРИМЕНЕНИЯ АППАРАТА НЕЧЕТКОЙ ЛОГИКИ  
ПРИ РЕШЕНИИ ЗАДАЧИ ВЫБОРА МЕСТА  
В АРХИТЕКТУРНО-ДИЗАЙНОВЫХ ПРОЕКТАХ**

**Р.А.Имамгулуев**

**РЕЗЮМЕ**

Нечеткая система порождения, представленная в этой статье, может быть использована как для анализа существующего плана строительной площадки, так и на ранних этапах процесса конструирования строительной площадки. Описанная модель составляет аналитическую рамку для решений планировки зональной разметки строительной площадки, а также позволяет с легкостью включать в себя новые параметры и правила-ограничители.

## МНОЖЕСТВЕННЫЙ РЕГРЕССИОННЫЙ АНАЛИЗ В УСЛОВИЯХ Z-ИНФОРМАЦИИ

**Л.М.Зейналова**

Азербайджанский Государственный Университет Нефти и Промышленности  
Баку, пр. Азадлыг 20  
e-mail: lzeynalova@list.ru

*Açar sözlər:* Z-informasiya, qeyri-səlis çoxluqlar, çöhdəyişənli reqressiya, çoxmeyarlı qərar qəbul-etmə, dəniz limanının seçimi

*Keywords:* Z-information, fuzzy sets, multiple regression, multicriteria decision making, seaport choice

*Ключевые слова:* Z-информация, нечеткие множества, множественная регрессия, многокритериальное принятие решений, выбор морского порта

Множественный регрессионный анализ широко используется для моделирования реальных процессов в различных областях, в частности, в проблемах принятия решений, являющихся весьма актуальными на сегодняшний день. Следует отметить, что информация, относящаяся к реальным процессам, характеризуется неточностями и частичной надежностью. Это связано с сочетанием нечетких и вероятностных неопределенностей. Проф. Л.Заде представил концепцию Z-числа как формальную конструкцию для обработки такой информации. Литературы, касающейся регрессионного анализа в условиях неопределенности, недостаточно для всестороннего обзора подобных моделей. В этой статье мы рассматриваем множественный регрессионный анализ в условиях Z-информации и его применение к реальной проблеме выбора морского порта. Полученные результаты показывают применимость предлагаемого подхода.

Проблемы в реальной жизни характеризуются совокупностью нечеткой и вероятностной неопределенностей по причине сложности реальных процессов, неточной и частично достоверной релевантной информации [1,2]. Необходимые значения переменных не всегда точно известны и обычно описываются с использованием лингвистических термов и характеризуются неточностью и неопределенностью [3-7]. В то же время, эта информация не может быть абсолютно достоверной, так как ее источниками являются не полностью достоверные знания, интуиция и опыт.

Профессор Лютфи Заде в [8] представил концепцию Z-чисел для описания неточной информации в обобщенной форме. Z-число - это упорядоченная пара нечетких чисел  $(A, B)$ . Здесь  $A$  - это значение некоторой переменной, а  $B$  представляет уверенность или другое тесно связанное с этим понятие, такое как достоверность, надежность, уровень правдивости или вероятность [9]. Необходимо отметить, что при повседневном принятии решений большинство наших решений бывает в форме Z-чисел. Заде предложил некоторые операции для вычислений с Z-числами с использованием принципа расширения.



В [9] предложено Z-оценивание и показаны примеры принятия решений. Также использована альтернативная формулировка для информации, содержащейся в Z-оценивании в условиях структуры доверия Демпстер-Шафера, использующей нечеткие множества 2-го типа. В [10,12] рассмотрены проблемы многокритериального принятия решения в условиях Z-информации. С целью принятия решения, Z-числа трансформируются в классические нечеткие числа, и устанавливаются веса приоритета для каждой альтернативы. В [12] рассматриваются два подхода к принятию решения в условиях Z-информации. Первый подход основан на сведении Z-чисел к нечетким числам, и обобщение метода ожидаемой полезности и использования интеграла Шоке с подынтегральным выражением, представленным Z-числами. Нечеткая мера вычисляется на основе данной Z-информации. Второй подход основан на непосредственных вычислениях с Z-числами. Чтобы проиллюстрировать обоснованность предлагаемых подходов к принятию решений с Z-информацией, используются многочисленные примеры.

В [13,14] предложен общий и вычислительно эффективный подход к вычислениям с дискретными и непрерывными Z-числами. Z-числа имеют большой спектр потенциальных применений при решении реальных задач в принятии решений, управлении, оптимизации и других областях, характеризующихся бимодальной информацией. Одной из таких проблем является задача регрессионного анализа. Имеется серия работ в области нечеткого регрессионного анализа [15-17]. Однако нечеткий регрессионный анализ не способен учитывать частичную достоверность реальной информации. В [15] предлагается метод регрессионного анализа в условиях Z-информации, основываясь на прямых вычислениях с Z-числами.

В данной статье рассматривается задача множественного регрессионного анализа в условиях Z-информации. Мы используем упрощенный метод для вычислений с Z-числами, использованный в [8]. Проблема многокритериального выбора морского порта используется как пример использования предлагаемого подхода. Предложенные ранее модели основаны на точной информации или используют неточную информацию. Например, в [16] предлагается нечеткий регрессионный анализ, основанный на генетических алгоритмах. Нечеткий регрессионный анализ очень эффективен для моделирования комплексных систем. Z-значный множественный регрессионный анализ важен для моделирования поведения человека. Он помогает понять основные мотивы, лежащие в основе принятия решения человеком. К сожалению, в литературе нет упоминания модели множественного регрессионного анализа, основанного на Z-информации с применением метода аппроксимированного нечеткого числа. В данной работе, в качестве примера, мы анализируем выбор ЛПП, основанный на Z-информации. Эффективный способ использования неточности ограничения  $A$  и достоверности  $B$  включает в себя аппроксимацию функции принадлежности ограничения интервально-значной функцией принадлежности,  $A^{Bandwidth}$  [8].

Дадим определение метода аппроксимированного нечеткого числа, введенного профессором Л.Заде.

*Определение 1. Метод аппроксимированного нечеткого числа* [8]. Этот метод основывается на аппроксимации нечеткой составляющей  $A$  Z-числа интервалом переходной точки  $A_1^{Bandwidth}$ . Как интервал переходной точки, может быть использован  $\alpha$ -срез:  $A_1^{Bandwidth} = A^{\alpha=0.5}$  (Рис.1).



Рис.1.Интервально-значная аппроксимация нечеткого числа с треугольной функцией принадлежности

Пусть  $Z_1 = (A_1, B_1)$  и  $Z_2 = (A_2, B_2)$  являются двумя  $Z$ -числами и  $*$   $\in \{+, -, /, \times\}$  - основные арифметические операции. В этом случае мы можем написать для любой операции над  $Z$ -числами:

$$(A_1^{Bandwidth}, B_1) * (A_2^{Bandwidth}, B_2) = (A_1^{Bandwidth} * A_2^{Bandwidth}, B_1 \times B_2) \quad (1)$$

где  $*$  - бинарная операция, а  $B_1 \times B_2$  - произведение нечетких чисел  $B_1$  и  $B_2$ . Метод аппроксимированного нечеткого числа позволяет аппроксимировать операции вероятностной арифметики при вычислении  $Z$ -чисел для умножения нечетких значений вероятностных мер  $B_1$  и  $B_2$ . Это позволяет значительно уменьшить сложность операций над  $Z$ -числами.

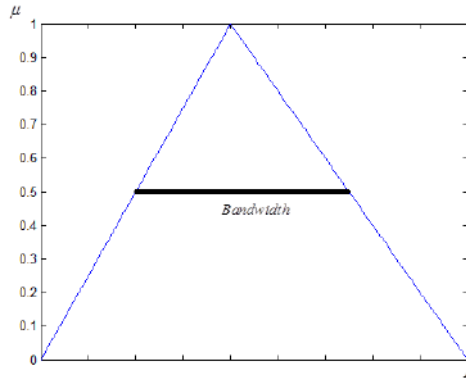
*Определение 2. Непрерывное  $Z$ -число* [8,14]. Непрерывное  $Z$ -число это упорядоченная пара  $Z = (A, B)$  где  $A$  это непрерывное нечеткое число, играющее роль нечеткого ограничения на значения, которые может принять случайная переменная  $X$ :

$X$  is  $A$

$B$  - это непрерывное нечеткое число с функцией принадлежности  $\mu_B : [0, 1] \rightarrow [0, 1]$ , играющей роль нечеткого ограничения на вероятностную меру  $A$ :  $P(A)$  is  $B$ .

*Решение проблемы.* Допустим, дана система, основанная на  $Z$ -информации с одной выходной величиной и многими входными величинами, характеризуемая  $Z$ -значной информацией. Пусть  $Z_{X_1}, Z_{X_2}, \dots, Z_{X_N}$  означают  $Z$ -числа, описывающие значения  $X_1, X_2, \dots, X_N$  и  $Z_Y$  означает  $Z$ -число, описывающее соответствующее значение выхода  $Y$ .

Допустим, имеется ряд  $Z$ -значных данных наблюдения  $Z_{X_{i,j}}, i = 1, \dots, N$  и  $Z_{Y,k}, k = 1, \dots, K$  ( $K$  число наблюдений). Необходимо построить  $Z$ -значную линейную регрессионную модель изучаемого процесса:

$$Z_{Y^M}(Z_{X_1}, Z_{X_2}, \dots, Z_{X_N}) = Z_{C_0} + \sum_{i=1}^N Z_{C_i} Z_{X_i} \quad (2)$$

Путем использования метода аппроксимированного нечеткого числа (bandwidth method), мы выполняем операцию умножения:

$$Z_{C_i} \times Z_{X_i} = ((A_{C_i}^{Bandwith} \times A_{X_i}^{Bandwith}), (B_{C_i} \times B_{X_i})).$$

Операция суммирования выполняется аналогично и, таким образом, модель (2) можно выразить следующим образом:

$$\begin{aligned} Z_{Y^M} &= Z_{C_0} + Z_{C_1} \times Z_{X_1} + \dots + Z_{C_N} \times Z_{X_N} = \\ &= ((A_{C_0}^{Bandwith} + ((A_{C_1}^{Bandwith} \times A_{X_1}^{Bandwith}) \times \dots \times (A_{C_N}^{Bandwith} \times A_{X_N}^{Bandwith}))), (B_{C_0} \times ((B_{C_1} \times B_{X_1}) \times \dots \times (B_{C_N} \times B_{X_N}))))). \end{aligned}$$

Построение регрессионной модели (2) требует вычисления большого количества Z-чисел. В этом случае вопрос вычислительной сложности расчетов представляется весьма важным. Чтобы достигнуть компромисса между адекватностью и вычислительной важностью, используем метод аппроксимированного нечеткого числа для арифметических операций. Проблема построения  $Z_{Y^M}$  требует определения Z-значных коэффициентов (Z-чисел)  $Z_{C_0}, Z_{C_i}, i=1, \dots, N$  для данных Z-значных входов  $Z_{X_i,k}, i=1, \dots, N$  и выхода  $Z_{Y_j}$  с минимизацией ошибки:

$$\sum_{k=1}^K |Z_{Y,k}^M - Z_{Y,k}| \rightarrow \min \quad (3)$$

где « $\times$ » означает стандартное вычитание Z-чисел, « $| \cdot |$ » означает модуль значения Z-числа и  $\Sigma$  означает суммирование Z-чисел. Эти операции выполняются с использованием метода аппроксимированного нечеткого числа.

Модель (2) описывает общий случай, когда все переменные и коэффициенты регрессионной модели являются Z-числами. В этом случае использование классической техники, т.е. градиентных методов, непригодно из-за сложностей в представлении производной Z-значной функции. Ниже мы представляем метод дифференциально-эволюционной оптимизации (DEO) для решения задачи (3).

На начальной стадии параметры дифференциально-эволюционного алгоритма являются множествами, дифференциально-эволюционная функция годности определяется как (3) и выбирается размер популяции  $PN$ . Обычно размер популяции устанавливается как минимум в десять раз больше переменных оптимизации. Так как Z-число является парой двух нечетких чисел, размер популяции равен  $PN = 2 \cdot 10N_{var}$ , где  $N_{var}$  это число переменных оптимизации. Членом популяции, играющим роль решения-кандидата, является вектор Z-значных коэффициентов  $Z_{C_0}, Z_{C_i}, i=1, \dots, N$ . Затем дифференциально-эволюционная оптимизация начинает работать.

Сначала вектор параметров шаблона размерности  $2N_{var} = 2(N+1)$  строится для хранения данных всех коэффициентов  $Z_{C_0}, Z_{C_i} \quad i=1, \dots, N : u = (Z_{C_0}, Z_{C_1}, \dots, Z_{C_N})$ . В алгоритме параметры  $F$  (скорость мутации) и  $CR$  (скорость мутации) являются множествами. Стандартные значения этих параметров  $F = 0.8, CR = 0.7$ .

После этого  $PN$  вектор параметров генерируется случайным образом для формирования популяции  $P = \{u_1, u_2, \dots, u_{PN}\}$ .

До тех пор, пока не будет выполнено условие завершения (достигнуто предопределенное количество популяций или получено требуемое значение функции пригодности (3)), создаются новые множества параметров. Для следующего вектора  $u_i (i=1, \dots, PN)$  три новых различных вектора  $u_{r_1}, u_{r_2}, u_{r_3}$  выбираются случайным образом из  $P$ . В популяции генерируется новый пробный вектор  $u_{new} = u_{r_1} + F \cdot (u_{r_2} - u_{r_3})$ . Индивидуальные векторные параметры  $u_i$  наследуются с вероятностью  $CR$  в новый вектор  $u_{new}$ . Если функция пригодности (3) для  $u_{new}$  лучше (ниже) чем для  $u_i$ , то  $u_{new}$  замещает  $u_i$  в  $P$ . Далее, вектор  $u_{best}$  с наиболее низким значением функции пригодности (3) находят в популяции  $P$ .

Этот процесс продолжается после выполнения условия завершения: находится вектор параметров  $u_{best}$  с наименьшей функцией пригодности (3). Наконец, мы находим из  $u_{best}$  все параметры  $Z_{C_0}, Z_{C_i} \quad i=1, \dots, N$ . Эти параметры подставляются в (3), чтобы получить желаемую  $Z$ -значную модель регрессии.

*Применение предложенного метода.* Проблема выбора морского порта является одной из хорошо известных проблем многокритериального принятия решения. Эта проблема связана с оценкой морских портов по нескольким критериям эффективности. Значения критериев обычно получают использованием мнений экспертов и, следовательно, они характеризуются лингвистической информацией и частичной надежностью. Рассмотрим построение  $Z$ -значной линейной регрессионной модели (2) для общей оценки  $Y$  морских портов (выходного параметра) на основе портовых услуг  $X_1$ , и стоимости логистики,  $X_2$  (входных параметров). Регрессионная модель имеет следующий вид:

$$Z_{Y^M}(Z_{X_1}, Z_{X_2}) = Z_{C_0} + Z_{C_1} Z_{X_1} + Z_{C_2} Z_{X_2},$$

где  $Z_{Y^M}$  есть  $Z$ -значная общая оценка морского порта,  $Z_{X_1} = (A_{X_1}, B_{X_1})$  является оценкой морского порта на основе  $X_1$  и  $Z_{X_2} = (A_{X_2}, B_{X_2})$  это оценка порта на основе  $X_2$ ,  $Z_{C_0} = (A_{C_0}, B_{C_0}), Z_{C_1} = (A_{C_1}, B_{C_1}), Z_{C_2} = (A_{C_2}, B_{C_2})$  являются  $Z$ -значными коэффициентами модели.  $Z$ -значные коэффициенты  $Z_{C_0} = (A_{C_0}, B_{C_0}), Z_{C_1} = (A_{C_1}, B_{C_1}), Z_{C_2} = (A_{C_2}, B_{C_2})$  можно интерпретировать следующим образом.  $Z_{C_1} = (A_{C_1}, B_{C_1}), Z_{C_2} = (A_{C_2}, B_{C_2})$  это коэффициенты, описывающие влияние соответствующих критериев оценки  $Z_{X_1} = (A_{X_1}, B_{X_1})$  и  $Z_{X_2} = (A_{X_2}, B_{X_2})$  на общую оценку морского порта

(они могут рассматриваться как меры важности  $X_1$  и  $X_2$ ). Коэффициент  $Z_{C_0} = (A_{C_0}, B_{C_0})$  используется чтобы принимать во внимание ошибки в оценках экспертов и некоторые неучтенные влияния других критериев.

Фрагмент Z-значной информации, основанной на мнениях экспертов, по отношениям ввода - вывода в рассматриваемой проблеме представлен в Таблице 1.

Шкалы лингвистических значений  $A$  и  $B$  составляющих  $Z_{X_i} = (A_{X_i}, B_{X_i}), i=1,2$  и  $Z_Y = (A_Y, B_Y)$  даны в Таблицах 2 и 3 (использованы нечеткие числа треугольного типа).

Рассмотрим следующие первоначальные сгенерированные случайным образом Z-числа  $Z_{C_0} = (A_{C_0}, B_{C_0}), Z_{C_1} = (A_{C_1}, B_{C_1}), Z_{C_2} = (A_{C_2}, B_{C_2})$ :

$$Z_{C_0} = (A_{C_0}, B_{C_0}) = ((0.7, 0.75, 0.8), (0.75, 0.82, 0.88)),$$

Таблица 1. Z-значное отношение входа-выхода оценки морского порта

	Портовые услуги, $X_1$		Стоимость логистики, $X_2$		Общая оценка морского порта, $Y$	
$N$	$A_{X_1}$	$B_{X_1}$	$A_{X_2}$	$B_{X_2}$	$A_Y$	$B_Y$
1	Высокое	Очень уверен	Лучше чем среднее	Почти обычно	Очень низкое	Маловероятно
...						
	Среднее	Почти обычно	Почти высокое	Очень вероятно	Почти высокое	Вероятно
...						

Таблица 2. Значения  $A$ 

$N$	Лингвистическое описание	Нечеткое число треугольного типа
1	“Очень низкое”= $A_1$	(0.05, 0.1, 0.15)
2	“Почти низкое”= $A_2$	(0.09, 0.15, 0.19)
3	“Низкое”= $A_3$	(0.13, 0.18, 0.23)
4	“Лучше чем низкое”= $A_4$	(0.17, 0.23, 0.27)
5	“Почти среднее”= $A_5$	(0.21, 0.26, 0.31)

6	“Среднее”= $A_6$	(0.29, 0.35, 0.39)
7	“Лучше чем среднее”= $A_7$	(0.36, 0.42, 0.46)
8	“Почти высокое”= $A_8$	(0.44, 0.48, 0.54)
9	“Высокое”= $A_9$	(0.55, 0.61, 0.65)
10	“Лучше чем среднее”= $A_{10}$	(0.63, 0.68, 0.73)
11	“Самое высокое”= $A_{11}$	(0.7, 0.77, 0.87)

$$Z_{C_1} = (A_{C_1}, B_{C_1}) = ((0.4, 0.45, 0.5), (0.5, 0.6, 0.7)),$$

$$Z_{C_2} = (A_{C_2}, B_{C_2}) = ((0.65, 0.7, 0.75), (0.8, 0.85, 0.9)).$$

Использованием метода аппроксимированного нечеткого числа (2), мы преобразуем эти  $Z$ -числа (срез  $\alpha = 0.5$  используется как интервал переходной точки):

$$Z_{C_0} = (A_{C_0}^{Bandwidth}, B_{C_0}) = ([0.725, 0.775], (0.75, 0.82, 0.88)),$$

$$Z_{C_1} = (A_{C_1}^{Bandwidth}, B_{C_1}) = ([0.425, 0.475], (0.5, 0.6, 0.7)),$$

$$Z_{C_2} = (A_{C_2}^{Bandwidth}, B_{C_2}) = ([0.675, 0.725], (0.8, 0.85, 0.9)).$$

Например, рассмотрим вычисление  $Z_{Y^M}$  для входных величин в первой строке таблицы 1 (произведение нечетких чисел треугольного типа аппроксимировано нечетким числом треугольного типа):

$$Z_{Y^M} = Z_{C_0} + Z_{C_1} \times Z_{X_1} + Z_{C_2} \times Z_{X_2} =$$

$$((A_{C_1}^{Bandwidth} \times A_{X_1}^{Bandwidth}) \times (A_{C_2}^{Bandwidth} \times A_{X_2}^{Bandwidth}) + A_{C_0}^{Bandwidth}), ((B_{C_1} \times B_{X_1}) \times (B_{C_2} \times B_{X_2})) \times B_{C_0}) =$$

$$= (([0.425, 0.475] \times [0.735, 0.82]) \times ([0.675, 0.725] \times [0.39, 0.44]) + [0.725, 0.775])$$

$$(((0.5, 0.6, 0.7) \times (0.87, 0.92, 0.97)) \times ((0.5, 0.6, 0.7) \times (0.87, 0.92, 0.97))) \times (0.75, 0.82, 0.88)) =$$

$$= ([1.3, 1.48], (0.08, 0.14, 0.22)).$$

Таблица 3. Значения  $B_i$ 

$N$	Лингвистическое описание	Нечеткое число треугольного типа
1	“Маловероятно”= $B_1$	(0.08, 0.12, 0.18)
2	“Почти маловероятно”= $B_2$	(0.16, 0.21, 0.26)
3	“Обычно нет”= $B_3$	(0.23, 0.29, 0.33)

4	“Почти обычно”= $B_4$	(0.31, 0.36, 0.41)
5	“Обычно”= $B_5$	(0.41, 0.45, 0.51)
6	“Не уверен”= $B_6$	(0.48, 0.53, 0.58)
7	“Почти не уверен”= $B_7$	(0.57, 0.61, 0.67)
8	“Вероятно”= $B_8$	(0.66, 0.71, 0.76)
9	“Очень вероятно”= $B_9$	(0.75, 0.8, 0.85)
10	“Почти уверен”= $B_{10}$	(0.81, 0.86, 0.91)
11	“Очень уверен”= $B_{11}$	(0.87, 0.92, 0.97)

Далее, при данном значении  $Z_{Y^M}$  и выходном значении в первой строке таблицы 1, т.е.  $Z_Y = ([0.075, 0.125], (0.08, 0.12, 0.18))$ , мы вычисляем  $|Z_{Y^M} - Z_Y|$ :

$$|Z_Y - Z_{Y^M}| = |([1.3, 1.48] - [0.075, 1.125], (0.08, 0.14, 0.22) \times (0.08, 0.12, 0.18))| = |([1.8, 1.4], (0.006, 0.02, 0.04))| = ([1.8, 1.4], (0.006, 0.02, 0.04)).$$

Использованием техники оптимизации, мы решаем задачи (2) и (3) и находим следующие оптимальные значения  $Z_{C_0} = (A_{C_0}, B_{C_0})$ ,  $Z_{C_1} = (A_{C_1}, B_{C_1})$ ,  $Z_{C_2} = (A_{C_2}, B_{C_2})$  при минимизации функции (3):

$$Z_{C_0} = (A_{C_0}, B_{C_0}) = ((0.61, 0.66, 0.72), (0.75, 0.82, 0.88)),$$

$$Z_{C_1} = (A_{C_1}, B_{C_1}) = ((0.21, 0.25, 0.27), (0.5, 0.6, 0.7)),$$

$$Z_{C_2} = (A_{C_2}, B_{C_2}) = ((0.55, 0.61, 0.65), (0.4, 0.5, 0.6)).$$

*Выводы.* Важным качественным атрибутом информации, на которой основаны решения, является ее надежность. К сожалению, практически во всех существующих теориях решений отсутствует достоверность релевантной информации. В этом исследовании мы рассмотрели множественный регрессионный анализ в условиях  $Z$ -информации и его применение. Описанный подход к принятию решений выдвигает гораздо более обобщенную структуру, которая совпадает с ориентированной на реального человека оценкой несовершенной информации. Мы применили предложенное исследование к многокритериальному принятию решений в проблеме выбора морского порта в реальном мире. Релевантная информация в этой

проблеме является экспертной оценкой и, естественно, характеризуется неточностями и частичной надежностью. Полученные результаты показывают обоснованность предлагаемого подхода.

### Литература

1. Aliev, R.A., & Tserkovny, A. Systemic approach to fuzzy logic formalization for approximate reasoning. *Information Sciences*, 181, 2011, p.1045-1059
2. De Cooman, G. Precision-imprecision equivalence in a broad class of imprecise hierarchical uncertainty models. *Journal of Statistical Planning and Inference*, 105(1), 2000, p.175-198
3. Aliev, R.A., Mamedova, G.A., & Aliev, R.R. *Fuzzy sets theory and its application*. Tabriz: Tabriz University, 1993
4. Aliev, R.A., Pedrycz, W., & Huseynov, O.H. Decision theory with imprecise probabilities. *International Journal of Information Technology & Decision Making*, 11, 2012, p.271-306
5. Aliev, R.A., Alizadeh, A.V. & Guirimov, B.G. Unprecisiated information-based approach to decision making with imperfect information. *Proceedings of the Ninth Inter. Conference on Application of Fuzzy Systems and Soft Computing*. Prague, 2010, p.387-397
6. Aliev, R.A., Pedrycz, W., Huseynov, O.H., Zeinalova, L.M. Decision making with second order information granules. In: *Granular computing and intelligent systems*, Springer-Verlag, 2011, p.327-374
7. Aliev, R.A. *Fuzzy expert systems*. Soft Computing. Prentice-Hall Inc, 1994, p.99-108
8. Zadeh, L.A. A note on Z-numbers. *Information Sciences*, 181, 2011, p.2923-2932
9. Yager, R.R. On Z-valuations using Zadeh's Z-numbers. *International Journal of Intelligent Systems*, 27, 2012, p.259-278
10. Kang, B., Wei, D., Li, Y., Deng, Y. A method of converting Z-number to classical fuzzy number. *Journal of Information & Computational Science*, 9(3), 2012, p.703-709
11. Kang, B., Wei, D., Li, Y., Deng, Y. Decision making using Z-numbers under uncertain environment. *Journal of Information & Computational Science*, 8(7), 2012, p.2807-2814
12. Aliev, R.A., Zeinalova, L.M. Decision-making under Z-information. In: *Human-centric decision-making models for social sciences*, Springer-Verlag, 2013, p.1-20
13. Aliev, R.A., Huseynov, O.H., Zeinalova, L.M. The arithmetic of continuous Z-numbers. *Information Sciences*, 373, 2016, p.441-460
14. Aliev, R.A., Alizadeh, A.V. & Huseynov, O.H. The arithmetic of discrete Z-numbers. *Information Sciences*, 290, 2015, p.134-155
15. Aliev, R.A., Fazlollahi B., Vahidov R. Genetic algorithms-based fuzzy regression analysis. *Soft Computing*, 6, 2002, p.470-475
16. Kim, B., Bishu, R.R. Evaluation of fuzzy linear regression models by comparing membership functions. *Fuzzy Sets and Systems*, 100, 1998, p.343-352
17. Tanaka H., Ishibuchi H. Possibilistic regression analysis based on linear programming. In: Kacprzyk, J, Fedrizzi, M (eds), *Fuzzy Regression Analysis*, Omnitech Press, Warsaw, and Physica, Heidelberg, 1992, p.47-60



## **Z-INFORMASIYA ŞƏRAİTİNDƏ ÇOXDƏYİŞƏNLİ REQRESSİYA TƏHLİLİ**

**L.M.Zeynalova**

### **XÜLASƏ**

Çoxdəyişənli reqressiya analizi real prosesləri modelləşdirmək üçün müxtəlif sahələrdə, xüsusilə də bu gün çox vacib olan qərar qəbul etmə məsələlərində geniş istifadə olunur. Qeyd edək ki, real dünya proseslərinə aid informasiya qeyri-müəyyənliyi və qismən etibarlılığı ilə xarakterizə olunur. Prof. L.Zadə bu cür informasiya ilə işləmək üçün Z-ədədlər konsepsiyasını formal bir anlayış olaraq təqdim etmişdir. Bu modellərin hərtərəfli nəzərdən keçirilməsi üçün qeyri-müəyyənlik şəraitində reqressiya təhlili üzrə mövcud olan ədəbiyyat kifayət deyil. Bu məqalədə Z-ədədli çoxdəyişən reqressiya analizi və onun real dünya məsələsi olan dəniz limanının seçiminə tətbiqi araşdırılır. Alınan nəticələr təklif olunan yanaşmanın praktikada tətbiq edilə biləcəyini göstərir.

## **MULTIPLE REGRESSION ANALYSIS UNDER Z-INFORMATION**

**L.M.Zeynalova**

### **SUMMARY**

Multiple regression analysis is widely used to model real processes in various areas, in particular, in the problems of decision making, which are very relevant for today. It should be noted that information relevant to real-world processes is characterized by imprecision and partial reliability. Prof. L.Zadeh introduced the concept of a Z-number as a formal construct to deal with such information. The literature on regression analysis under uncertainty is not sufficient for a comprehensive review of such models. In this paper, we consider a Z-number valued multiple regression analysis and its application to a real-world problem of seaport choice. The obtained results show applicability of the proposed approach.

**YER ELMLƏRİ**

**BÖLMƏSİ**

**SECTION OF**

**EARTH SCIENCE**

QAZKONDENSAT QARIŞIĞININ SÜZÜLMƏSİ ZAMANI  
DEFORMASIYA OLUNAN LAYIN PARAMETRLƏRİNİN TƏYİNİ

<sup>1</sup> X.A.Feyzullayev, <sup>2</sup> A.A.Dəmirov, <sup>3</sup> B.Z.Kazımov

<sup>1</sup>SOCAR, "Neftqazelmitədqiqatlayihə" İnstitutu

Bakı, H.B.Zərdabi prospekti 88a

<sup>2</sup>Odlar Yurdu Universiteti

Bakı, K.Rəhimov küçəsi 13

<sup>3</sup>AMEA Neft və Qaz İnstitutu

Bakı, F.Əmirov küçəsi 9

e-mail: asef.demirov@gmail.com

**Açar sözlər:** qazkondensat layı, deformasiya, məsaməlik, keçiricilik, relaksasiya vaxtı

**Keywords:** gas condensate layer, deformation, porosity, permeability, relaxation time

**Ключевые слова:** газоконденсатный пласт, деформация, пористость, проницаемость, время релаксации

Karbohidrogen yataqlarının işlənməsinin səmərəliliyinin artırılması məsələləri layın hidrodinamik modelinin düzgün qurulması ilə birbaşa bağlıdır. Məlumdur ki, qazkondensat qarışıqının layda süzülməsini ifadə edən diferensial tənliklər sistemi verilmiş başlanğıc və sərhəd şərtləri daxilində ədədi üsulların tətbiqi ilə həll olunur və alınmış həllin real şəraitə adekvatlığının təmin olunması məqsədilə, kifayət qədər informasiya həcmi olmadıqda layın süzülmə-tutum parametrlərinin yatağın işlənməsi prosesində mədən verilənlərinin faktiki qiymətlərindən istifadə etməklə təyini proseduru həyata keçirilir [1,2,5,8,9]. Lay təzyiqinin dəyişmə xüsusiyyətlərindən asılı olaraq, layın kollektor xüsusiyyətləri də müvafiq dəyişikliyə məruz qalırlar ki, bu da, ilk növbədə, süxurlarda baş verən müxtəlif təbiətli deformasiya prosesləri ilə bağlı olur [6,7]. Belə olan halda layda baş verən deformasiya proseslərinin təsirindən dəyişikliyə məruz qalan məsaməlik və keçiricilik parametrlərinin identifikasiyalı təyini məsələsinin həll olunma zərurəti qarşıya çıxır. Bu zərurəti nəzərə alaraq, hazırkı məqalə layda baş verən deformasiya prosesləri nəticəsində layın məsaməlik və keçiriciliyinin identifikasiyalı təyini məsələsinin həllinə həsr edilmişdir.

Qeyd edək ki, layda qazkondensat qarışıqının süzülməsi şəraitində məsaməlik və keçiricilik parametrlərinin identifikasiyalı təyini məsələləri [2,5,8,9] işlərində həll olunmuşdur. [5] işində bu məsələlərin davamı olaraq axının qeyri-izotermikliyi də nəzərə alınmaqla müvafiq identifikasiya məsələsi həll edilmişdir. Qeyd edilən bu işlərin heç birində süxurlarda baş verən reoloji deformasiya proseslərinin təsirindən meydana gələn, ilk növbədə, məsaməliyin dəyişməsində özünü göstərən dəyişikliklər nəzərə alınmamışdır. Bununla əlaqədar, hazırkı işdə süxurların relaksasiyalı deformasiyasını nəzərə almaqla qazkondensat qarışıqının layda süzülmə modeli əsasında layın məsaməlik və keçiriciliyinin dəyişməsinin identifikasiyalı təyini məsələsinə baxılmışdır.

Hesab olunur ki, dairəvi deformasiya olunan məhsuldar layda  $q(t)$  hasilatı ilə işləyən  $r_q$  radiuslu mərkəzi quyu layda onun  $h$  hündürlüyünü açmışdır. Quyu istismara

buraxılmazdan əvvəl təzyiq  $p_0$  və kondensatladoyma  $s_0$  qəbul olunur. Layın sərhəddi keçirməzdir. Baxılan məsələyə uyğun süzülmə prosesi aşağıdakı sistem tənliklərlə ifadə edilir [1,3,8]:

$$\begin{aligned} & \frac{1}{r} \frac{\partial}{\partial r} \left\{ r \left( \frac{kF_q(s_k)p\beta[1-c(p)\bar{\gamma}(p)]}{\mu_q(p)z(p)p_{atm}} + \frac{kF_k(s_k)S_k(p)}{\mu_k(p)a_k(p)} \right) \frac{\partial p}{\partial r} \right\} = \\ & = \frac{\partial}{\partial t} \left\{ m \left( \frac{(1-s_k)p\beta}{z(p)p_{atm}} [1-c(p)\bar{\gamma}(p)] + s_k \frac{S_k(p)}{a_k(p)} \right) \right\}, D = \{r \in (r_q, R_k)\}, t \in (0, \bar{T}) \end{aligned} \quad (1)$$

$$\begin{aligned} & \frac{1}{r} \frac{\partial}{\partial r} \left\{ r \left( \frac{kF_k(s_k)}{\mu_k(p)a_k(p)} + \frac{kF_q(s_k)pc(p)\beta}{\mu_q(p)z(p)p_{atm}} \right) \frac{\partial p}{\partial r} \right\} = \\ & = \frac{\partial}{\partial t} \left\{ m \left( \frac{(1-s_k)p\beta c(p)}{z(p)p_{atm}} + s_k \frac{1}{a_k(p)} \right) \right\}, D = \{r \in (r_q, R_k)\}, t \in (0, \bar{T}) \end{aligned} \quad (2)$$

$$m + \tau_m \frac{\partial m}{\partial t} = m_0 e^{\beta_s(p-p_0)} \quad (3)$$

$$p(r,t)|_{t=0} = p_0, s_k(r,t)|_{t=0} = s_0, m(r,t)|_{t=0} = m_0, G = \{r \in (r_q, R_k)\}, \quad (4)$$

$$2\pi rhk \left( \frac{F_q(s_k)p\beta[1-c(p)\bar{\gamma}(p)]}{\mu_q(p)z(p)p_{atm}} + \frac{F_k(s_k)S_k(p)}{\mu_k(p)a_k(p)} \right) \frac{\partial p}{\partial r} \Big|_{r=r_q} = -q(t), t \in (0, \bar{T}), \quad (5)$$

$$\frac{\partial p(r,t)}{\partial r} \Big|_{r=R_k} = 0, G = \{r \in (r_q, R_k)\}. \quad (6)$$

Burada  $p$ ,  $m$ ,  $s_k$  və  $k$  - müvafiq olaraq cari təzyiq, məsaməlik, kondensatladoyma və keçiricilik;  $p_0$  və  $m_0$  - müvafiq olaraq başlanğıc lay təzyiqi və başlanğıc məsaməlik;  $F_q$  və  $F_k$  - müvafiq olaraq qaz və kondensata görə nisbi faza keçiricilikləri;  $a_k(p)$  və  $S_k(p)$  - müvafiq olaraq maye fazasının həcm əmsalı və maye fazasında həll olmuş qazın miqdarı;  $c(p)$  - kondensatın qaz fazasında miqdarı;  $\bar{\gamma}(p)$  - normal şəraitdə maye və qaz fazalarındakı kondensatın həcmi çəkirlərinin nisbəti;  $\mu_q(p)$  və  $\mu_k(p)$  - müvafiq olaraq qazın və maye fazasının özlülüyü;  $\beta$  - qaz üçün temperatur düzəlişi;  $p_{atm}$  - atmosfer təzyiqi;  $\beta_s$  - süxurun elastiki sıxılma əmsalı;  $\tau_m$  - məsaməliyin relaksasiya vaxtı;  $R_k$  - layın drenaj radiusu;  $\bar{T}$  - layın fiksə olunmuş işlənmə müddətidir.

Qəbul edilir ki, layın keçiriciliyi təzyiqdən asılı olaraq aşağıdakı polinomial qanunüzlə baş verir:

$$k = k_0 \exp(\alpha_k(p-p_0)) \quad (7)$$

Burada  $k_0$  - başlanğıc keçiricilik;  $\alpha_k$  - keçiriciliyin azalma tempini ifadə edən əmsaldır.

Layım işlənilmə məlumatları əsasında keçiricilik və məsaməliyin identifikasiyalı təyini məsələsinin həlli baxılan qoyuluşda süxurun elastiki sıxılma əmsalı ( $\beta_s$ ) verildikdə məsaməliyin relaksasiya vaxtı ( $\tau_m$ ) və keçiriciliyin azalma tempini ifadə edən əmsalın ( $\alpha_k$ ) təyini məsələsi ilə eynigüclüdür. Beləliklə, qoyulmuş məsələnin həlli  $\alpha_1 \equiv \tau_m$  və  $\alpha_2 \equiv \alpha_k$  qəbul olunmaqla

$$m + \alpha_1 \frac{\partial m}{\partial t} = m_0 e^{\beta_s(p-p_0)} \text{ və } k = k_0 \exp(\alpha_2(p-p_0))$$

münasibətləri əsasında elə ( $\alpha_1, \alpha_2$ ) cütünün tapılmasına gətirilir ki, (1) - (7) məsələsinin həlli aşağıdakı funksiyanın qiymətini minimallaşdırın:

$$J(\alpha_1, \alpha_2) = \int_0^{\bar{T}} [p(r_q, t) - p_q(t)]^2 dt + \varepsilon(\alpha_1^2 + \alpha_2^2) \Rightarrow \min \quad (8)$$

Burada  $p(r_q, t)$  - nəzəri həlldən tapılan quyudibi təzyiqi;  $p_q(t)$  - quyudibi təzyiqin faktiki ölçülmüş qiymətləri;  $\varepsilon \geq 0$  requlyarizasiya parametridir (4).

(1) tənliyinin sol hissəsində  $\frac{\partial p}{\partial r}$  - in əmsal ifadəsini  $A(r, \alpha_2, p, s_k)$  və sağ tərəfindəki  $t$ -yə görə törəmə altında olan ifadəni  $B(r, \alpha_1, p, s_k)$  ilə, (2) tənliyinin analoji ifadələrini isə müvafiq olaraq  $C(r, \alpha_2, p, s_k)$  və  $D(r, \alpha_1, p, s_k)$  ilə işarə edək. Onda (8) funksiyanın minimumunun

$$\frac{1}{r} \frac{\partial}{\partial r} \left\{ rA \frac{\partial p}{\partial r} \right\} - \frac{\partial B}{\partial t} = 0, \quad (9)$$

$$\frac{1}{r} \frac{\partial}{\partial r} \left\{ rC \frac{\partial p}{\partial r} \right\} - \frac{\partial D}{\partial t} = 0, \quad (10)$$

$$p|_{t=0} = p_0, \quad s_k|_{t=0} = s_0, \quad m|_{t=0} = m_0 \quad (11)$$

$$2\pi r h A \frac{\partial p}{\partial r} \Big|_{r=r_q} = -q(t), \quad \frac{\partial p}{\partial r} \Big|_{r=R_k} = 0. \quad (12)$$

məhdudiyətləri daxilində tapılması tələb olunur.

Qoyulmuş minimallaşdırılma məsələsinin qradiyent enmə üsulu ilə həlli məqsədilə (8) funksiyanın qradiyentinin tapılması lazım gəlir. Bunun üçün (9) və (10) tənliklərini hələlik uyğun olaraq  $\Psi_1$  və  $\Psi_2$  ixtiyari funksiylarına vuraq və  $G$  oblastı üzrə inteqrallayaq və inteqralları (8)-ə əlavə edək. Onda alırıq:

$$J(\alpha_1, \alpha_2) = \int_0^{\bar{T}} [p(r_q, t) - p_q(t)]^2 dt + \iint_G \Psi_1(r, t) \left[ \frac{1}{r} \frac{\partial}{\partial r} \left\{ rA \frac{\partial p}{\partial r} \right\} - \frac{\partial B}{\partial t} \right] dr dt + \iint_G \Psi_2(r, t) \left[ \frac{1}{r} \frac{\partial}{\partial r} \left\{ rC \frac{\partial p}{\partial r} \right\} - \frac{\partial D}{\partial t} \right] dr dt + \varepsilon(\alpha_1^2 + \alpha_2^2). \quad (13)$$

(13) funksiyasının artımını hesablamaq üçün  $\alpha_1, \alpha_2$  parametrlərinə artım verək, onda  $\alpha_i (i = 1, 2) - \Delta\alpha_i (i = 1, 2)$  artımını,  $p$  və  $s_k$  dəyişənləri isə  $\Delta p, \Delta s_k$  artımını alar.

Riyazi çevirmələrdən sonra  $\Psi_1(r, t)$  və  $\Psi_2(r, t)$  funksiyalarının təyini üçün aşağıdakı sərhəd məsələsini alırıq:

$$\frac{\partial \Psi_1}{\partial t} = \Delta^{-1} \left\{ D_{s_k} \left[ \frac{\partial}{\partial r} \left( \frac{\Psi_1}{r} \right) rA_p + \frac{\partial}{\partial r} \left( \frac{\Psi_2}{r} \right) rC_p \right] \frac{\partial p}{\partial r} - \frac{\partial}{\partial r} \left[ \frac{\partial}{\partial r} \left( \frac{\Psi_1}{r} \right) rA \right] - \frac{\partial}{\partial r} \left[ \frac{\partial}{\partial r} \left( \frac{\Psi_2}{r} \right) rC \right] \right\} - D_p \left[ \frac{\partial}{\partial r} \left( \frac{\Psi_1}{r} \right) rA_{s_k} + \frac{\partial}{\partial r} \left( \frac{\Psi_2}{r} \right) rC_{s_k} \right] \frac{\partial p}{\partial r}, \quad (14)$$

$$\frac{\partial \Psi_2}{\partial t} = \Delta^{-1} \left\{ B_p \left[ \frac{\partial}{\partial r} \left( \frac{\Psi_1}{r} \right) rA_{s_k} + \frac{\partial}{\partial r} \left( \frac{\Psi_2}{r} \right) rC_{s_k} \right] \frac{\partial p}{\partial r} - B_{s_k} \left[ \frac{\partial}{\partial r} \left( \frac{\Psi_1}{r} \right) rA_p + \frac{\partial}{\partial r} \left( \frac{\Psi_2}{r} \right) rC_p \right] \frac{\partial p}{\partial r} - \frac{\partial}{\partial r} \left[ \frac{\partial}{\partial r} \left( \frac{\Psi_1}{r} \right) rA \right] - \frac{\partial}{\partial r} \left[ \frac{\partial}{\partial r} \left( \frac{\Psi_2}{r} \right) rC \right] \right\}. \quad (15)$$

Başlangıç və sərhəd şərtləri:

$$\Psi_1(r, \bar{T}) = 0, \quad \Psi_2(r, \bar{T}) = 0 \quad (16)$$

$$\left[ \Psi_2(C_p - CA^{-1}A_p) \frac{\partial p}{\partial r} - \frac{\partial}{\partial r} \left( \frac{\Psi_1}{r} \right) rA - \frac{\partial}{\partial r} \left( \frac{\Psi_2}{r} \right) rC - 2(p - p_q(t)) \right]_{r=r_q} = 0, \quad (17)$$

$$\left[ \Psi_2(C_{s_k} - CA^{-1}A_{s_k}) \right]_{r=r_q} = 0$$

$$\left[ \frac{\partial}{\partial r} \left( \frac{\Psi_1}{r} \right) rA \right]_{r=R_k} = 0, \quad \left[ \frac{\partial}{\partial r} \left( \frac{\Psi_2}{r} \right) rC \right]_{r=R_k} = 0 \quad (18)$$

Burada  $A_p, B_p, C_p, D_p, A_{s_k}, B_{s_k}, C_{s_k}, D_{s_k}$   $p$ -yə və  $s_k$ -yə görə törəmələrdir və

$$\Delta = \begin{vmatrix} B_p & D_p \\ B_{s_k} & D_{s_k} \end{vmatrix} \neq 0.$$

$J(\alpha_1, \alpha_2)$  funksiyası üçün artım aşağıdakı ifadə ilə təyin olunur:

$$\Delta J(\alpha_1, \alpha_2) = \left\{ \iint_G \left[ \Psi_1 \frac{1}{r} \frac{\partial}{\partial r} \left( rA_{\alpha_2} \frac{\partial p}{\partial r} \right) + \Psi_2 \frac{1}{r} \frac{\partial}{\partial r} \left( rC_{\alpha_2} \frac{\partial p}{\partial r} \right) \right] dr dt + \right.$$

$$\begin{aligned}
 & + \int_0^{\bar{t}} [\Psi_1 A + \Psi_2 C] A^{-1} A_{\alpha_2} \frac{\partial p}{\partial r} \Big|_{r=r_q} dt + 2\varepsilon \alpha_2 \Big\} \cdot \Delta \alpha_2 - \left\{ \iint_G \left[ \Psi_1 \frac{\partial}{\partial t} B_{\alpha_1} + \right. \right. \\
 & \left. \left. + \Psi_2 \frac{\partial}{\partial t} D_{\alpha_1} \right] dr dt + 2\varepsilon \alpha_1 \right\} \cdot \Delta \alpha_1 + \eta, \quad (19)
 \end{aligned}$$

Qeyd edək ki,  $\eta - \Delta \alpha = \Delta \alpha_1 + \Delta \alpha_2$  - ya nəzərən yüksək tərtibdən sonsuz kiçik kəmiyyətdir.

Beləliklə,  $J(\alpha_1, \alpha_2)$  funksiyasının qradienti  $\frac{\partial J}{\partial \alpha} = \left( \frac{\partial J}{\partial \alpha_1}, \frac{\partial J}{\partial \alpha_2} \right)$  şəkilini alar:

$$\begin{aligned}
 \text{Burada} \quad \frac{\partial J}{\partial \alpha_1} &= - \iint_G \left[ \Psi_1 \frac{\partial B_{\alpha_1}}{\partial t} + \Psi_2 \frac{\partial D_{\alpha_1}}{\partial t} \right] dr dt + 2\varepsilon \alpha_1, \\
 \frac{\partial J}{\partial \alpha_2} &= \iint_G \left[ \Psi_1 \frac{1}{r} \frac{\partial}{\partial r} \left( A_{\alpha_2} r \frac{\partial p}{\partial r} \right) + \Psi_2 \frac{1}{r} \frac{\partial}{\partial r} \left( C_{\alpha_2} r \frac{\partial p}{\partial r} \right) \right] dr dt + \\
 & + \int_0^{\bar{t}} [\Psi_1 A + \Psi_2 C] A^{-1} A_{\alpha_2} \frac{\partial p}{\partial r} \Big|_{r=r_q} dt + 2\varepsilon \alpha_2 \quad (20)
 \end{aligned}$$

şəkilində təyin olunur.

Beləliklə,  $(\alpha_1, \alpha_2)$  cütünü tapmaq üçün aşağıdakı iterasiya təşkil olunur:

$$\alpha_i^{k+1} = \alpha_i^k - \lambda_k \frac{\partial J(\alpha_1^k, \alpha_2^k)}{\partial \alpha_i}, \quad i = 1, 2, \quad (21)$$

Burada  $k = 0, 1, \dots$ , iterasiyanın sayı,  $\lambda_k \geq 0$  - qradientlər üsulunun addımıdır.

(20) qradientlərinə daxil olan  $B_{\alpha_1}$  və  $D_{\alpha_1}$  hesablanarkən  $B(r, \alpha_1, p, s_k)$  və  $D(r, \alpha_1, p, s_k)$  funksiyalarından  $\alpha_1$  - ə nəzərən törəmə alınması lazım gəlir. Həmin funksiyaların ifadələrindən istifadə etməklə alarıq:

$$\begin{aligned}
 B_{\alpha_1} &= \left( m \left( \frac{(1-s_k)p\beta}{z(p)p_{atm}} [1 - c(p)\bar{\gamma}(p)] + s_k \frac{S_k(p)}{a_k(p)} \right) \right) \Big|_{\alpha_1} = m_{\alpha_1} \left( \frac{(1-s_k)p\beta}{z(p)p_{atm}} [1 - c(p)\bar{\gamma}(p)] + s_k \frac{S_k(p)}{a_k(p)} \right), \\
 D_{\alpha_1} &= \left( m \left( \frac{(1-s_k)p\beta c(p)}{z(p)p_{atm}} + s_k \frac{1}{a_k(p)} \right) \right) \Big|_{\alpha_1} = m_{\alpha_1} \left( \frac{(1-s_k)p\beta c(p)}{z(p)p_{atm}} + s_k \frac{1}{a_k(p)} \right).
 \end{aligned}$$

$m(0) = m_0$  şərti nəzərə alınmaqla  $m + \alpha_1 \frac{\partial m}{\partial t} = m_0 e^{\beta_s (p - p_0)}$  tənliyinin inteqral yazılışı üçün [6] işində verilmiş yazılışa analogi olaraq yazı bilərik:

$$m = m_0 e^{-\frac{t}{\alpha_1}} + \frac{m_0}{\alpha_1} \int_0^t e^{-\frac{t-\tau}{\alpha_1}} e^{\beta_s(p-p_0)} d\tau .$$

Beləliklə, alarıq:

$$\begin{aligned} m_{\alpha_1} &= \left( m_0 e^{-\frac{t}{\alpha_1}} + \frac{m_0}{\alpha_1} \int_0^t e^{-\frac{t-\tau}{\alpha_1}} e^{\beta_s(p-p_0)} d\tau \right)_{\alpha_1} = \frac{m_0}{\alpha_1^2} e^{-\frac{t}{\alpha_1}} - \frac{m_0}{\alpha_1^2} \int_0^t e^{-\frac{t-\tau}{\alpha_1}} e^{\beta_s(p-p_0)} d\tau + \\ &+ \frac{m_0}{\alpha_1} \left( \int_0^t e^{-\frac{t-\tau}{\alpha_1}} e^{\beta_s(p-p_0)} d\tau \right)_{\alpha_1} = \frac{m_0}{\alpha_1^2} e^{-\frac{t}{\alpha_1}} - \frac{m_0}{\alpha_1^2} \int_0^t e^{-\frac{t-\tau}{\alpha_1}} e^{\beta_s(p-p_0)} d\tau + \frac{m_0}{\alpha_1^3} \int_0^t e^{-\frac{t-\tau}{\alpha_1}} e^{\beta_s(p-p_0)} d\tau = \\ &= \frac{m_0}{\alpha_1^2} \left( e^{-\frac{t}{\alpha_1}} - \int_0^t e^{-\frac{t-\tau}{\alpha_1}} e^{\beta_s(p-p_0)} d\tau \right) + \frac{m_0}{\alpha_1^3} \int_0^t e^{-\frac{t-\tau}{\alpha_1}} e^{\beta_s(p-p_0)} d\tau . \end{aligned}$$

Nəhayət,

$$m_{\alpha_1} = \frac{m_0}{\alpha_1^2} \left( e^{-\frac{t}{\alpha_1}} - \int_0^t e^{-\frac{t-\tau}{\alpha_1}} e^{\beta_s(p-p_0)} d\tau \right) + \frac{m_0}{\alpha_1^3} \int_0^t e^{-\frac{t-\tau}{\alpha_1}} e^{\beta_s(p-p_0)} d\tau . \quad (22)$$

Beləliklə,  $\alpha_1$  və  $\alpha_2$  naməlum parametrləri üçün başlanğıc qiymətlər seçilməklə ( $\alpha_1 \neq 0$ ) (20) və (22) daxilində (21) iterasiyası aparılır. Realizə olunan iterasiya prosesi nəticəsində  $J(\alpha_1^k, \alpha_2^k)$ -nin elə qiyməti təyin olunur ki, onun  $k-1$ -ci iterasiya zamanı alınan  $J(\alpha_1^{k-1}, \alpha_2^{k-1})$  qiyməti arasındakı fərq verilmiş minimal dəqiqliyə cavab versin. Bu halda  $\alpha_1$  və  $\alpha_2$  naməlum parametrləri təyin olunmuş hesab olunurlar.

Qeyd olunan qayda ilə qazkondensat qarışıqının relaksasiyalı deformasiya olunan layda süzülməsi zamanı tələb olunan naməlum lay parametrlərinin (relaksasiya vaxtı və keçiriciliyin dəyişmə əmsalı) təyini və beləliklə də layın müəyyən dövr üçün məlum olan mədən məlumatları (ilk növbədə, quyudibi təzyiqinin faktiki ölçülmüş qiymətləri) əsasında məsaməlik və keçiriciliyin identifikasiyası həyata keçirilə bilər.

## Ədəbiyyat

1. Абасов М.Т., Джалалов Г.И., Ибрагимов Т.М., Мамедов А.М., Мамиев В.С. Гидрогазодинамика глубоководных деформируемых коллекторов месторождений нефти и газа. Баку:Nafta-press, 2012, 530 с.
2. Абасов М.Т., Джалалов Г.И., Фейзуллаев Х.А. Идентификация параметров гидродинамической модели газоконденсатной залежи // Изв. НАН Азерб., серия Наук о Земле, 2008, №2, с.78-90
3. Абасов М.Т., Оруджалиев Ф.Г. Газогидродинамика и разработка газоконденсатных месторождений. М.: Недра, 1989, 262 с.
4. Васильев Ф.П. Методы решения экстремальных задач. М.: Наука, 1980, 520 с.



5. Джалалов Г.И., Фейзуллаев Б.Х. Моделирование и исследование нестационарных полей давления и температуры в деформируемом пласте при фильтрации газоконденсатной смеси // ВНИИОЭНГ, “Нефтепромысловое дело”, 2017

6. Кулиев А.М., Казымов Б.З. Деформация горных пород и ее влияние на их фильтрационно-емкостные свойства и на процессы фильтрации и разработки месторождений нефти и газа. Баку: Элм, 2009, 88 с.

7. Молокович Ю.М. Неравновесная фильтрация и ее применение в нефтепромысловой практике. М.: ЦентрЛитНефтеГаз, 2006., 214 с.

8. Фейзуллаев Х.А. Совершенствование моделирования гидрогазодинамических основ разработки глубокозалегающих газоконденсатных месторождений: Дис. ... док.тех.наук. НАНА ИГ, 2011, 303 с.

9. Jalalov G.I., Kuliyeu G.F., Feyzullayev Kh.A., Damirov A.A. Parametrical identification of the filtration models of gas with condensed mixture // An international Journal Applied and computational mathematics, 2008, v.7, № 2, pp.214- 222

## **DETERMINATION OF PARAMETERS OF DEFORMABLE LAYER AT GAS-CONDENSATE MIXTURE FILTRATION**

**Kh.A.Feyzullayev, A.A.Damirov, B.Z.Kazimov**

### **SUMMARY**

The solution of the set identification task for adequate determination of the porosity and permeability of deformable layer at gas-condensate mixture filtration is proposed in this article.

## **ОПРЕДЕЛЕНИЕ ПАРАМЕТРОВ ДЕФОРМИРУЕМОГО ПЛАСТА ПРИ ФИЛЬТРАЦИИ ГАЗОКОНДЕНСАТНОЙ СМЕСИ**

**Х.А.Фейзуллаев, А.А.Дамиров, Б.З.Казымов**

### **РЕЗЮМЕ**

В статье предлагается решение поставленной идентификационной задачи для адекватного определения пористости и проницаемости деформируемого пласта при фильтрации газоконденсатной смеси.

**PROQRAML AŞDIRMA**  
**BÖLMƏSİ**

**SECTION OF**  
**PROGRAMMING**

## FORECASTING TECHNOLOGY USING PROPHET API

**R.Kh.Zulfugarova**

Azerbaijan State Oil and Industrial University  
 Baku AZ1010, 20 Azadlig Avenue  
 email: zulfugarova.rena@yandex.ru

**Açar sözlər:** proqnozlaşdırma, vizual proqramlaşdırma, Prophet API funksiyalarının kitabxanası, Python proqramlaşdırma dili

**Key words:** forecasting, visual programming, library of Prophet API functions, programming language Python

**Ключевые слова:** прогнозирование, визуальное программирование, библиотека функций Prophet API, язык программирования Python

It is known that with the development of the computer technology market there arise various problems with forecast of various indicators. These can be the forecast of volume of sales, the forecast of demand and supply, or the forecast of various technical characteristics and computer components.

In this work, we estimate the prospects for the development of personal computer processors. We will focus on processor frequency which is one of CPU parameters (Fig.1). We first explore different microprocessors, then analyze and compare the performance of microprocessors, and finally, create system for evaluation of development prospects of modern PC processors.

	A	B	C	D	E	F	G	H
1	DESKTOP CPUS WITH THE BEST OVERALL PERFORMANCE							
2	Processor Name	Release Date	Processor Base Frequency	# of Cores	Cache L2	Cache L3	Manufacture process	Score (Out of 10)
3	Intel Pentium III 18GHz	13.03.2000	1 GHz	1	0.25 MB	N/A	180 nm	3,4
4	AMD Athlon XP 2700+	16.09.2002	2.17 GHz	1	0.5 MB	N/A	130 nm	4
5	AMD Athlon 3200+	04.09.2003	2 GHz	1	1 MB	N/A	130 nm	4,1
6	Intel Pentium 4 550	01.02.2004	3.4 GHz	1	1 MB	N/A	90 nm	4,3
7	Intel Pentium 4 670	06.09.2005	3.8 GHz	1	2 MB	N/A	90 nm	4,3
8	Intel Core2 X6800	13.06.2006	2.93 GHz	2	4 MB	N/A	65 nm	4,9
9	Intel Core2 QX9650	29.11.2007	3 GHz	4	12 MB	N/A	45 nm	4,6
10	Intel Core2 QX9775	14.02.2008	3.2 GHz	4	12 MB	N/A	45 nm	4,9
11	Intel Core i7 975	26.06.2009	3.33 GHz	4	1 MB	8 MB	45 nm	4,9
12	Intel Core i7 980X	15.03.2010	3.33 GHz	6	2 MB	12 MB	32 nm	5,2
13	Intel Core i7 3960X	17.11.2011	3.3 GHz	6	2 MB	15 MB	32 nm	6,2
14	Intel Core i7 3970X	25.11.2012	3.5 GHz	6	2 MB	15 MB	32 nm	5,8
15	Intel Core i7 4770R	16.04.2013	3.2 GHz	4	1 MB	6 MB	22 nm	10
16	Intel Core i5 4690T	24.02.2014	2.5 GHz	4	1 MB	6 MB	22 nm	9,7
17	Intel Core i3 4170	19.01.2015	3.7 GHz	2	2 MB	15 MB	22 nm	8,5

Figure 1. Data collection

### Necessary tools and their analysis

To solve the problem, we suggest a prediction technology based on Python programming language 3 using the Prophet API library.

For collection of input data, we use the website [www.cpuboss.com](http://www.cpuboss.com). Here we can find various CPU parameters (in our case we need frequency). Prophet library in fact contains additive regression model, which in turn, contains the following components:

$$y(t) = g(t) + s(t) + h(t) + \epsilon t,$$

where

$g(t)$  is a trend piecewise linear or logistic function,

$s(t)$  are seasonal components,

$h(t)$  is a stochastic component, and

$\epsilon t$  is an error.

To create a system of development frequency of modern PC processors, we open new document in Python 3 from dropdown menu and select the list of libraries (Fig.2).

```
In [ ]: %matplotlib inline
import pandas as pd
from fbprophet import Prophet
import matplotlib.pyplot as plt
```

Figure 2. Library list

Using this package, we can create pivot tables and groups. Then we upload the real data, namely, the CSV file. In our case, we have one CSV file, which is based on the real data: frequency.csv. (Fig. 3). We will use these data for forecasting process:

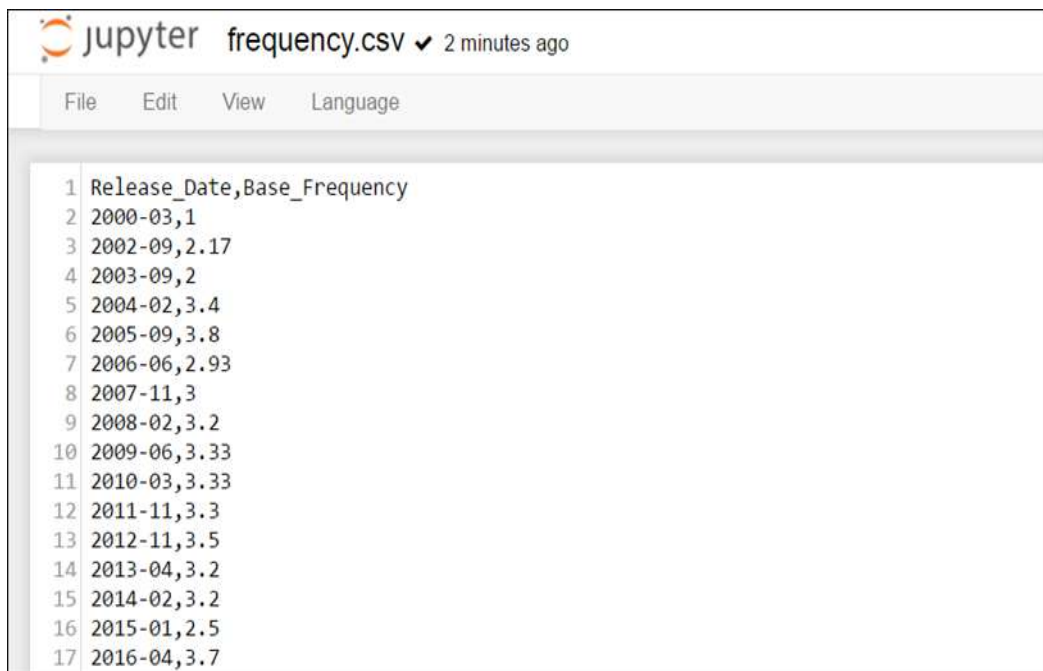

```
jupyter frequency.csv ✓ 2 minutes ago
File Edit View Language
1 Release_Date,Base_Frequency
2 2000-03,1
3 2002-09,2.17
4 2003-09,2
5 2004-02,3.4
6 2005-09,3.8
7 2006-06,2.93
8 2007-11,3
9 2008-02,3.2
10 2009-06,3.33
11 2010-03,3.33
12 2011-11,3.3
13 2012-11,3.5
14 2013-04,3.2
15 2014-02,3.2
16 2015-01,2.5
17 2016-04,3.7
```

Figure 3. Frequency.csv file

Based on the Prophet requirements, Data Frame (input data) should contain columns with information about date and parameter that are to be predicted (Fig.4):

```
In [25]: df['Release_Date'] = pd.DatetimeIndex(df['Release_Date'])
df.dtypes

Out[25]: Release_Date    datetime64[ns]
Base_Frequency          float64
dtype: object
```

Figure 4. Setting datetime and dtype for Release\_Date column

### Prophet API implementation

Now we can construct an object: Prophet. Prophet allows setting some arguments. Then we set the uncertainty interval range via interval\_width and call the pattern matching method for the created object (Fig.5).

```
In [28]: my_model = Prophet(interval_width=0.95)
my_model.fit(df)
```

Figure 5. Construct the object Prophet and call the method

Our next step is to get the forecast base on Prophet API with DataFrame. Then we set include\_history = 'TRUE', which allows us to involve historical data as well. Here we predict values for the next 10 years. Then DataFrame with forecasted values will be used as input data of forecast method (Fig.6).

```
In [40]: future_dates = my_model.make_future_dataframe(periods=3652, include_history = 'TRUE')
future_dates.tail()
forecast = my_model.predict(future_dates)
forecast[['ds', 'yhat', 'yhat_lower', 'yhat_upper']].tail()

Out[40]:
```

	ds	yhat	yhat_lower	yhat_upper
3663	2026-03-28	5.317561	4.369655	6.266714
3664	2026-03-29	5.333185	4.441559	6.290874
3665	2026-03-30	5.351909	4.413413	6.285029
3666	2026-03-31	5.373162	4.470868	6.283372
3667	2026-04-01	5.396311	4.447565	6.258671

Figure 6. Predicted values

Main columns:

- ds: time label of forecasted value
- yhat: forecasted value of metrics
- yhat\_lower: bottom borderline of predict
- yhat\_upper: top borderline of predict.

Prophet API allows a very comfy function for data visualization of forecasted values (Fig.7). Figure 7 shows yearly volume of base frequency which increases linearly over the time.

### Conclusion

This article proposes a prediction algorithm based on visual programming with the use of Prophet API library. The use of this technique allows to modernize the statistical methods of forecasting and to obtain a more accurate forecast.

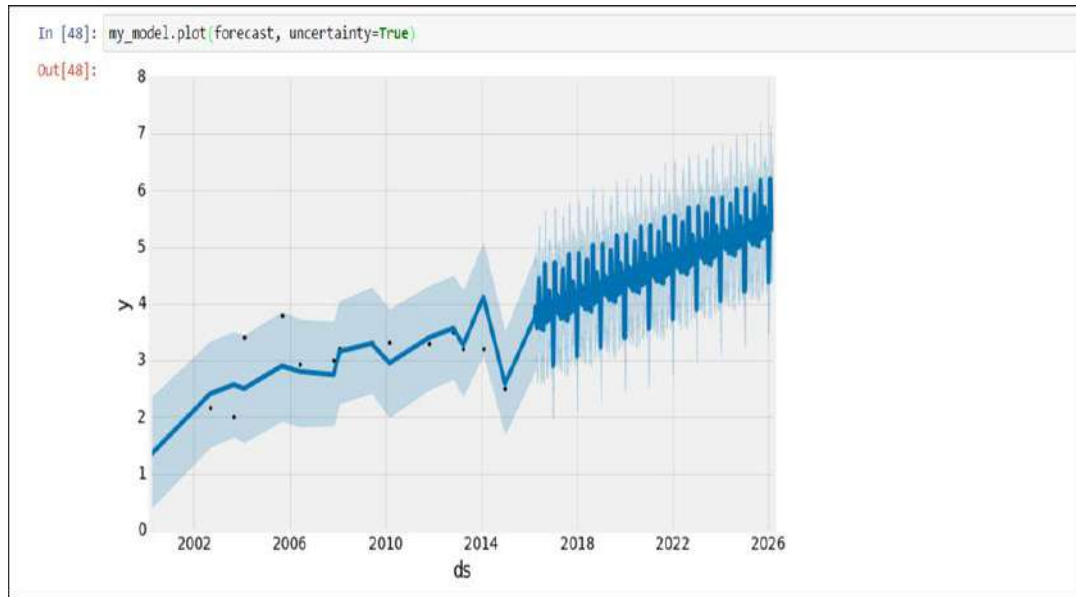

Figure 7. Visualized forecasted data for Base Frequency parameter

### References

1. Microprocessors: With Applications in Process Control. 272 pages Publisher: McGraw Hill Education India Pvt Ltd (1 January 1980), ISBN-10: 0074515101 ISBN-13: 978-007451510.
2. Microcomputers And Microprocessors: The 8080, 8085 and Z-80 Programming, Interfacing and Troubleshooting 2nd Edition by John E. Uffenbeck (Author).
3. <https://docs.python.org/3/>

## PROPHET API ƏSASINDA PROQNOZLAŞDIRMA TEXNOLOGİYALARI

R.X.Zülfüqarova

### XÜLASƏ

Məqalədə Prophet API kitabxanasından istifadə edərək, əyani proqramlaşdırma əsasında bir proqnozlaşdırma alqoritmi təklif olunur. Bu texnikanın istifadəsi bizə proqnozlaşdırmanın statistik üsullarını modernləşdirməyə və daha dəqiq proqnoz əldə

## **ТЕХНОЛОГИЯ ПРОГНОЗИРОВАНИЯ НА ОСНОВЕ PROPHET API**

**Р.Х.Зульфугарова**

### **РЕЗЮМЕ**

В статье предлагается алгоритм прогнозирования на основе визуального программирования с использованием библиотеки Prophet API. Использование этой технологии позволяет модернизировать статистические методы прогнозирования и получить более точный прогноз.

**TEXNİKA ELMLƏRİ**

**BÖLMƏSİ**

**SECTION OF**

**TECHNICAL SCIENCES**



MULTİFAZALI QAZ KƏMƏRLƏRİNDƏ HİDRODİNAMİK  
KORROZİYA PROBLEMLƏRİ VƏ ONLARIN HƏLLİ YOLLARI

E.X.İskəndərov, Q.Q.İsmayılov, F.B.İsmayılova

Azərbaycan Dövlət Neft və Sənaye Universiteti

Bakı, Azadlıq prospekti 20

e-mail: e.iskenderov62@mail.ru

*Açar sözlər:* qaz kəməri, qazın nəqli, korroziya, eroziya, mexaniki qarışıq, fraksiya tərkibi, sürtünmə gücü, korroziya sürəti, hidrodinamik rejim

*Keywords:* gas pipeline, gas transport, corrosion, erosion, mechanical mixture, fractional composition, friction power, corrosion speed, hydrodynamic mode

*Ключевые слова:* газопровод, транспорт газа, коррозия, эрозия, механическая смесь, фракционный состав, мощность трения, скорость коррозии, гидродинамический режим

Karbohidrogen qazların çıxarılması, yığılması, hazırlanması və nəqli məhsulun laydan yer səthinə qaldırılması, separasiya məntəqələrinə yönləndirilməsi, təmizlənməsi və mədəndaxili nəql məsələləri ilə bağlı prosesləri özündə cəmləşdirən təbii və səmt qazları, lay suyu və mexaniki hissəciklərdən ibarət olan multifazlı qarışıqların hərəkətinə əsaslanır. Qazların multifazlılığı ilə bağlı yaranan mədən problemlərinə onların yığılması, hazırlanması və nəqli zamanı ayrı-ayrı qurğuların, texnoloji boru kəmərlərinin sıradan çıxması, qiymətli xammal itkisi, ətraf mühitin çirklənməsi və baş vermiş qəzaların nəticələrini aradan qaldırmaq üçün əlavə maliyyə resurslarının sərfi kimi halları daxil etmək olar. Təhlil göstərir ki, multifazlı qazları nəql edən boru kəmərlərinin dağılmasının böyük əksəriyyəti eroziya və ya eroziya-korroziya xarakterli dağılmalardır. Belə ki, kəmərin dağılması onun aşağı səthi boyu baş verir və qısa zaman ərzində korroziya-eroziya prosesləri borunun divarını dağıdan yarıq əmələ gətirir [1, 2].

Ümumiyyətlə, korroziya fəallığının qiymətləndirilməsi üzrə aparılan tədqiqatların nəticələrinə görə əgər qazın tərkibində hidrogen-sulfid qazı yoxdursa, o aşağı korroziya fəallığı olan mühit hesab edilir. Belə ki, bu zaman polad borular üçün korroziya sürəti çox da böyük olmur və 0,1 mm/il təşkil edir. Yüksək minerallaşma dərəcəsinə malik olan lay suları belə statik şəraitdə orta korroziya fəallığına malik olur. Adətən belə mühidə polad konstruksiyaların korroziyaya uğrama sürəti 0,3 mm/il-dən çox olmur. Nisbətən böyük korroziya sürəti hazırlıq mərhələsini tam keçməyən, kondensləşən qazların nəqlini həyata keçirən boru kəmərlərində müşahidə olunur. Belə ki, bu zaman korroziya sürəti 3-5 mm/il-ə çatır və təsadüfi deyil ki, həmin kəmərlər 1-2 il ərzində sıradan çıxa bilər. Bu proses qazın tərkibində mexaniki qarışıqlar olduqda daha da sürətlənir.

Mədən təcrübəsi onu da təsdiqləyir ki, qarışıqın böyük sürətlərində polad boru kəmərləri korroziyaya qarşı daha dayanıqlı olur. Mövcud faktlara əsasən demək olar ki, korroziya sürəti ilə qarışıqın boru xətlərində hərəkət rejimləri arasında korrelyasiya əlaqəsi xeyli güclüdür.

Aktiv dağılmalar daha çox qaz kəmərlərinin trasının qalxan hissələrinin başlanğıcında baş verir. Bu hissələrin daha çox eroziyaya məruz qalması onunla bağlıdır ki, məhz bu hissələrdə maye fazanın (su, kondensat), bərk mexaniki hissəciklərin toplanması və on-

ların qarışığın axını boyu dövrü olaraq aşağı-yuxarı yerdəyişməsi baş verir. Ümumiyyətlə, neft-qaz yığılı şəkəsinin və həmin şəkəyə daxil olan ayrı-ayrı boru xətlərinin dağılmasının statistikası ətraf mühitə neft dağılımları və təmir-izolyasiya işlərinin həcmnin əhəmiyyətli dərəcədə çox olduğunu göstərir. Ən başlıca rol oynayan amil isə bu cür axınlar üçün hidrodinamik rejimin necə dəyişməsidir. Boru kəmərlərində eroziyalı (yarıq) korroziyaların baş verməsinin digər əsas səbəblərindən ümumi korroziya fəallığını və nəql olunan qazların təmizlənməməsini göstərmək olar.

Çox da aktiv olmayan korroziya mühitində müəyyən uzunluqda yarıqların, özü də məhz boru xətlərinin alt hissəsində yaranmasının tam izahı hələlik mövcud deyil. Ümumiyyətlə, dinamik korroziya problemləri geniş tədqiq olunmayıb və istismarda olan mədən texnoloji boruların alt hissələrində müşahidə olunan lokal korroziya dağılımları bir çox hallarda müəmmalı görünür.

Boru kəmərlərinin aşağı hissəsində baş verən korroziya-eroziya proseslərinin qarşısının alınması probleminin həlli geniş tədqiqatlar tələb edir. İlk növbədə daxili amillər hesabına baş verən bu proseslər multifazalı axınların, o cümlədən tərkibində mexaniki qarışıqlar olan qaz axınlarının strukturu və hidravlik xüsusiyyətlərinin nəzərə alınmasını tələb edir. Hər şeydən öncə, yataqların abadlaşdırılması mərhələsində (və ya onların istismarı prosesində) qaz yığım-nəql xətlərinin kiçildilmiş diametrinin hesablanmış qiymətləri nəzərə alınmalıdır ki, borularda multifazalı qarışıqların hərəkət sürətlərinin optimal səviyyəsi təmin edilə bilsin.

Boru kəmərinə hərəkət zamanı mexaniki hissəcik üçün daxili səthdə sürtünmə qüvvəsi aşağıdakı asılılığa əsasən müəyyən edilir:

$$F = (\rho_{m.h.} - \rho_q) g \varphi \pi d^3 / 6 \quad (1)$$

Burada,  $d$  - mexaniki hissəciyin diametri;

$\rho_{m.h.}$  və  $\rho_q$  - uyğun olaraq mexaniki hissəciyin və qazın sıxlığı;

$\varphi$  - hissəciyin metalla sürtünmə əmsalındır.

Mexaniki hissəciyin yerdəyişmə sürətini kəmərin en kəsiyi boyu sürətin aşağıdakı paylanma qanunundan istifadə edərək müəyyənləşdirmək olar:

$$v = u \left[ 1 - \left( \frac{2r}{D} \right)^2 \right] \quad (2)$$

Burada,  $u$  - qaz axınının orta sürəti kimi qəbul edilə bilər.

$r$  - axının oxu ilə mexaniki hissəciyin oxu arasındakı məsafədir (Şəkil 1).

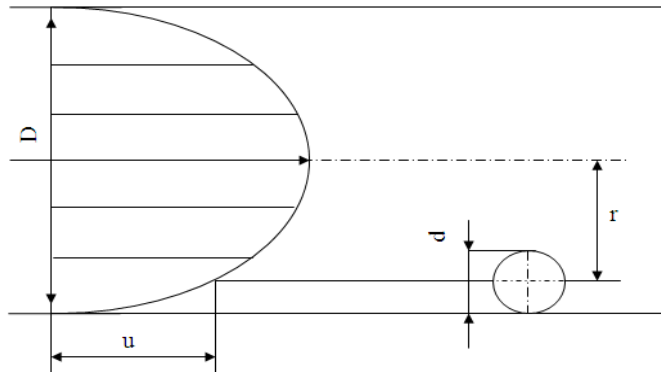

Şəkil 1. Mexaniki hissəciyin qaz axınında sürəti

Nəzərə alsaq ki,  $r = \frac{D-d}{2}$ , alarıq:

$$v = \frac{ud(2 - \frac{d}{D})}{D} \quad (3)$$

$F$  və  $v$  -nin ifadələrinə əsasən sürtünmə qüvvəsinin gücü aşağıdakı kimi olacaqdır:

$$N = F v = 5,144(\rho_{m.h.} - \rho_q) \omega u (2 - d/D) d^4 / D$$

Sonuncu ifadədən görünür ki, boru kəmərinə eroziya təsirinin gücü daha çox mexaniki hissəciklərin diametrindən asılıdır.

Aşağıda multifazalı qarışıqların dinamikası nəzərə alınmaqla Azərbaycan yataqlarının təmsalında neft-mədən texnoloji qaz boru kəmərlərinin korroziyası proseslərinə baxılmış və təhlil edilmişdir.

Laylardan daxil olan mexaniki qarışıqların əsasən qumlardan ibarət olduğunu nəzərə alsaq və ayrı-ayrı fraksiyaların orta ölçüləri və onların borulara olan təsirinə görə nisbi paylanmasını şərti olaraq cədvəl 1-də göstəriləndiyi kimi qəbul etsək boru kəmərinə olan eroziya təsirinin gücünü (5) ifadəsinə əsasən hesablamaq olar. Hesablamalar aşağıdakı ilkin məlumatlara əsasən aparılmışdır:

$$D = 200 \text{ mm} = 0,2 \text{ m};$$

$$\rho_{m.h.} = 1500 \text{ kq/m}^3;$$

$$\rho_q = 3 \text{ kq/m}^3;$$

$$v = 5; 10; 15; 20 \text{ m/s.}$$

Hesablamaların nəticələri Cədvəl 1-də və Şəkil 2-də verilmişdir. Cədvəl və şəkildən görüldüyü kimi, demək olar ki, 100% sürtünmə gücünün payı əsasən ölçüsü  $d < 0,5$  mm olan fraksiyaların - mexaniki hissəciklərin payına düşür. Maraqlısı odur ki, eroziya effektinin böyük əksəriyyətini (95%) ən böyük diametrlili (1-2 mm) fraksiyalar yaradır. Digər mühüm nəticə ondan ibarətdir ki, 0,1-0,3 mm ölçülü fraksiyaların mexaniki qarışıqların ümumi həcmindən yarımından çoxunu (56%) təşkil etməsinə baxmayaraq onların ümumi sürtünmə gücündə payı yox dərəcəsidir (Cədvəl 1 və Şəkil 2). Deməli, korroziya-eroziya sürəti mexaniki hissəciklərin qaz kəmərinin daxili səthində sürtünmə gücü ilə mütənasib olaraq artır və bu artım mexaniki hissəciklərin miqdarından çox onların ölçüsündən asılıdır.

Göründüyü kimi, qaz kəmərinə bərk mexaniki hissəciklərin təsirindən (eroziyadan) qorumaq məqsədilə həmin hissəciklərin borunun alt divarından qoparaq axının nüvəsinə düşməsi və orada hərəkət etməsi vacibdir. Bunun üçün axında statik təzyiq qradienti ( $dP/dr$ ) mexaniki hissəciyin və qazın xüsusi çəkilərinin təzyiqindən çox olmalıdır.

$$\frac{dP}{dr} (\rho_{m.h.} - \rho_q) g \quad (4)$$

Cədvəl 1

Mədən qaz-yığılm xətlərində axının müxtəlif sürətlərində mexaniki hissəciklərdən yaranan sürtünmə gücünün hissəciklərin ölçüsündən asılılığı

Mexaniki hissəciklərin orta diametri, mm	Həcmdə hissə payı	Sürtünmənin gücü (müxtəlif axın sürətlərində), $N, 10^{-11}Vt$							
		5,0 m/san		10,0 m/san		15,0 m/san		20,0 m/san	
		güc	pay nisbəti	güc	pay nisbəti	güc	pay nisbəti	güc	pay nisbəti
2,00	0,01	294100,00	0,72	588141,00	0,72	882120,00	0,72	1176280,00	0,72
1,50	0,02	93160,00	0,23	186325,00	0,23	279488,00	0,23	372651,00	0,23
1,00	0,03	18430,00	0,05	36851,20	0,05	55276,80	0,05	73702,40	0,05
0,50	0,05	1153,00	0,00	2306,09	0,00	3459,13	0,00	4612,17	0,00
0,30	0,25	149,50	0,00	299,01	0,00	448,52	0,00	598,04	0,00
0,20	0,16	29,54	0,00	59,08	0,00	88,62	0,00	118,16	0,00
0,10	0,15	1,85	0,00	3,69	0,00	5,54	0,00	7,39	0,00
0,08	0,05	0,76	0,00	1,51	0,00	2,26	0,00	3,03	0,00
0,06	0,03	0,24	0,00	0,48	0,00	0,72	0,00	0,96	0,00
0,04	0,06	0,05	0,00	0,09	0,00	0,14	0,00	0,19	0,00
0,02	0,08	0,00	0,00	0,01	0,00	0,01	0,00	0,01	0,00
0,01	0,11	0,00	0,00	0,00	0,00	0,00	0,00	0,00	0,00
			1,00		1,00		1,00		1,00

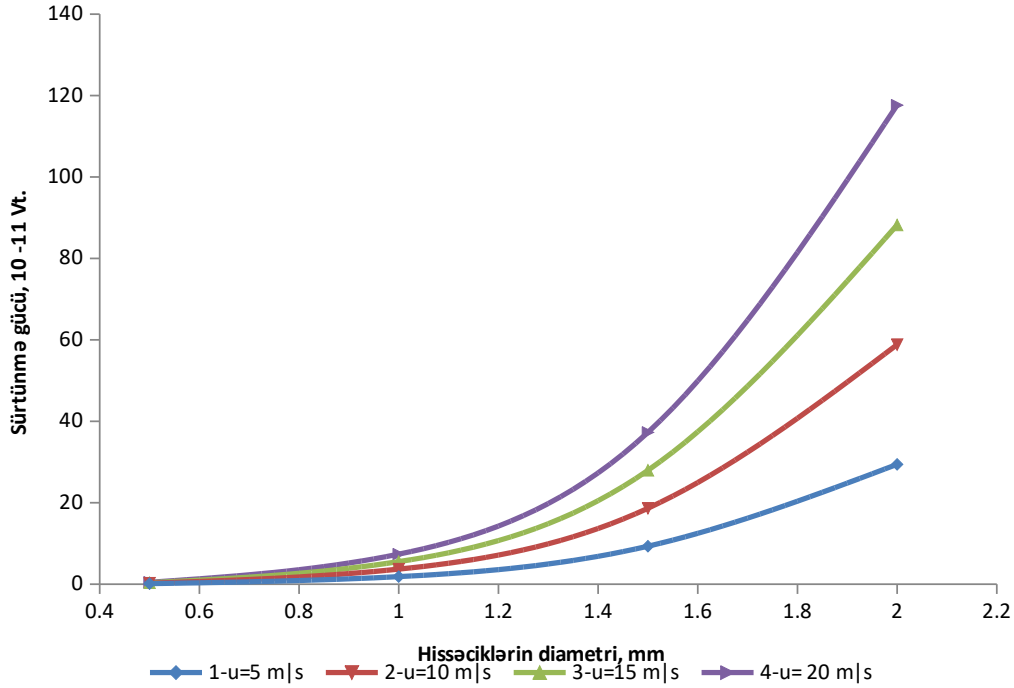

Şəkil 2. Mədən qaz-yığıcı xətlərində axının müxtəlif sürətlərində mexaniki hissəciklərdən yaranan sürtünmə gücünün hissəciklərin ölçüsündən asılılığı

Yuxarıdakı hesablamalardan görüldüyü kimi, mexaniki hissəciklərin diametrinin  $d_i$  0,5 mm qiymətlərində eroziya təsirinin nəzərə alınmaması mümkün olduğundan axının sürətinin hansı qiymətində (4) şərtinin ödənilməsinə müəyyən etmək olar. Belə ki, qəbul etmək olar ki,  $\alpha = 0,995$  qiymətində boru kəmərinin aşağı səthində qalan qatın qalınlığı  $0,005D$  təşkil edəcəkdir. Yerdə qalan mexaniki hissəciklər qaz axını ilə hərəkət edəcəkdir. Beləliklə, dibdə olan hərəkətsiz qat boru divarının eroziyaya uğramasına səbəb olmayacaqdır.

Qeyd olunanları nəzərə alaraq boru kəmərinin eroziya - korroziyaya uğraması üçün axın sürətinin qiymətini aşağıdakı ifadəyə əsasən müəyyən etmək olar:

$$u = A \sqrt{\left(1 - \frac{\rho_q}{\rho_{m.h.}}\right) D} \quad (5)$$

Burada,  $A = 7,86$  əmsaldır,  $\frac{\sqrt{h}}{s}$ .

Sonuncu ifadədən görüldüyü kimi, hissəciklərin qaz axını ilə daşınma sürəti fazaların sıxlıqları nisbəti və kəmərin diametrindən asılı olaraq müxtəlif olacaqdır. Alınmış ifadəyə əsasən, müxtəlif diametrlili qaz kəmərləri üçün  $\alpha = 0,995$  qiymətində mexaniki hissəciklərin hansı axın sürətlərində aparılması müəyyən edilmişdir. Hesablamalar  $\rho_q / \rho_{m.h.}$  parametrinin müxtəlif qiymətləri üçün aparılmış və alınan nəticələr Cədvəl 2-də verilmişdir.

**Cədvəl 2**

Müxtəlif diametrlı texnoloji qaz kəmərləri üçün mexaniki hissəciklərin axında daşınma sürəti ( $d = 1,0$  mm)

Qaz kəmərinin diametri, $D$ , m	Hesablanmış sürətlər, $v$ , m/s
0,10	2,48
0,15	3,04
0,20	3,51
0,25	3,93
0,30	4,30
0,35	4,65
0,40	4,97
0,50	5,56

Qaz kəmərlərində mexaniki hissəciklərin qaz axını ilə daşınma sürətinin hesablanmış qiymətlərinin kəmərin diametrindən asılı olaraq dəyişməsinə əks etdirən qrafik Şəkil 3-də göstərilmişdir. Şəkildən görüldüyü kimi, boru kəmərinin diametri artdıqca ölçüləri 1,0 mm-dən böyük olan mexaniki hissəciklərin qaz axını ilə daşınması üçün lazım olan sürətin qiyməti də çoxalır.

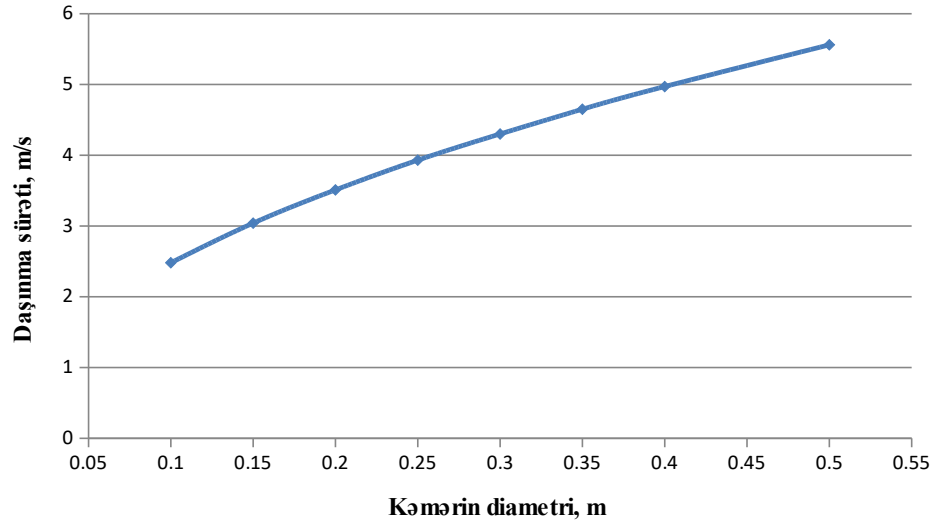

Şəkil 3. Qaz kəmərinə mexaniki hissəciklərin qaz axını ilə daşınma sürətinin kəmərin diametrindən asılılığı.

Beləliklə, multifazlı qaz kəmərlərində hidrodinamik korroziya problemlərinin təhlilinə əsasən aşağıdakı nəticələri qeyd etmək olar:

1. Təbii qazların yığılması və nəqli zamanı boru xətlərində lokal şəkildə eroziya-korroziya hadisələrindən baş verən dağılmaların qarşısını almaq üçün ən çox eroziyaya səbəb olan mexaniki hissəciklərin (diametri 1,0 mm-dən böyük olan fraksiyaların) boru

kəmərlərinin başlanğıcında süzgəcdən keçirilərək yığılması korroziya sürətinin xeyli azalmasına səbəb olar.

2. Qaz kəmərlərinin dağılmadan mühafizə üsullarından biri elə hidrodinamik rejimin seçilməsidir ki, bu zaman qazın hərəkət sürəti mexaniki hissəciklərin qaz axını ilə daşınmasını təmin etsin.

#### **Ədəbiyyat**

1. Сулейманов А.Б., Кулиев Р.П. и др. Эксплуатация морских нефтегазовых месторождений. Москва, Недра, 1986, 285 с.

2. Лутошкин Г.С. Сбор и подготовка нефти, газа и воды. Москва, Недра, 1977, 192 с.

3. Манжосов В.К., Новикова О.Д., Новиков А.А. Теоретическая механика. Часть II. Динамика. Аналитическая механика. Ульянов. Гос. Техн. Ун-т. Ульяновск, Ул. ГТУ, 201, 194 с.

4. Пустовит Б.В. Механика движения жидкостей в трубах. Л., Недра, 1980, 160 с.

### **PROBLEMS OF HYDRODYNAMIC CORROSION IN MULTIPHASE GAS PIPELINES AND THE WAYS TO SOLVE THEM**

**E.K.Iskandarov, G.G.Ismayilov, F.B.Ismayilova**

#### **SUMMARY**

This article analyzes the reasons of corrosive and erosive processes in multiphase gas pipelines of hydrocarbon collection and transportation system. The influence of fractional composition of mechanical impurities contained in oil on the erosion-corrosion processes in the infield gas pipelines is studied with the consideration of the hydrodynamics of multiphase flows. Specific ways to reduce the rate of corrosion-erosion processes in field gas pipelines are suggested in the presence of mechanical impurities.

### **ПРОБЛЕМЫ ГИДРОДИНАМИЧЕСКОЙ КОРРОЗИИ В МУЛЬТИФАЗНЫХ ГАЗОПРОВОДАХ И ПУТИ ИХ РЕШЕНИЯ**

**Э.Х.Искендеров, Г.Г.Исмаилов, Ф.Б.Исмаилова**

#### **РЕЗЮМЕ**

В статье проанализированы причины коррозионных и эрозионных процессов в мультифазных газопроводах системы сбора и транспорта углеводородов. Исследовано влияние фракционного состава содержащихся в нефти механических примесей на эрозионно-коррозионные процессы в внутрипромысловых газопроводах с учетом гидродинамики мультифазных потоков. Предложены конкретные возможные варианты снижения скорости коррозионно-эрозионных процессов в промысловых газопроводах при наличии механических примесей.

**İQTİSADİYYAT  
BÖLMƏSİ**

**SECTION OF  
ECONOMICS**



2017 - № 47

## RUSIYA REGIONLARINDA DÖVLƏT-ÖZƏL TƏRƏFDAŞLIĞININ MALİYYƏLƏŞDİRİLMƏSİ MEXANİZMLƏRİNİN TƏKMİLLƏŞDİRİLMƏSİ

**C.K.Əliyev**

G.V.Plexanov adına Rusiya İqtisad Universiteti  
117997, Rusiya Federasiyası, Moskva şəhəri, 36-cı Stremyannıy dalan  
e-mail: [dzhamil616@gmail.com](mailto:dzhamil616@gmail.com)

**Açar sözlər:** dövlət-özəl tərəfdaşlığı (DÖT), regionlar, regional iqtisadiyyat, regional büdcələr, investisiyalar, dövlət-özəl tərəfdaşlığının maliyyə təminatı

**Key words:** public-private partnership (PPP), regions, regional economy, regional budgets, investments, financing of PPP

**Ключевые слова:** государственно-частное партнерство (ГЧП), регионы, региональная экономика, региональные бюджеты, инвестиции, финансирование ГЧП

### Giriş

Rusiyada dövlət-özəl tərəfdaşlığı haqqında 224-FQ sayılı federal qanunun qəbul edilməsi iqtisadi münasibətlərin son vaxtlara qədər federal səviyyədə tərəfdaşlığın yalnız bir neçə növü – konsessiyalar, məhsul bölgüsü sazişləri və xüsusi iqtisadi zonalar barəsində nizamlanan və indi fəvqəladə tələbat duyulan bu formasının normativ-hüquqi bazasını əhəmiyyətli dərəcədə möhkəmləndirdi (4). Hazırda Rusiya Federasiyasının subyektləri səviyyəsində qəbul edilmiş dövlət-özəl tərəfdaşlığı haqqında 70-dən çox qanun qüvvədə olsa da, sistemli federal qanunun qəbul edilməsinə qədər bu regional hüquqi aktların regionlarda real təsərrüfatçılıq və idarəetmə təcrübəsinə təsiri olduqca məhdud idi.

Buna görə də federal qanunun qəbul edilməsi ilə bağlı yenilik nəinki bütövlükdə ölkə üzrə dövlət-özəl tərəfdaşlığı münasibətlərinin inkişafı üçün daha əlverişli şərait yaradır, həm də dövlət-özəl tərəfdaşlığı təcrübəsinin Rusiya iqtisadiyyatının subfederal, yəni regional və bələdiyyə səviyyələrində daha fəal tətbiqinə ümid etməyə imkan verir. Bu çox vacibdir, çünki hazırda regional həlqənin ardıcıl möhkəmləndirilməsi, Federasiya subyektlərinin təşəbbüsünün və məsuliyyətinin gücləndirilməsi, ərazilərin inkişaf və “özünü inkişaf etdirmə” mexanizmlərinin və stimullarının formalaşması Rusiya iqtisadiyyatının iqtisadi durğunluq və böhran zolağını dəf etməsinin əsas şərtlərindən biri kimi özünü təsdiqləyir.

### Dövlət-özəl tərəfdaşlığı regionlarda: yaxşı perspektivlər və ciddi maneələr

Hazırda RF ərazisində artıq 1500-dən çox dövlət-özəl tərəfdaşlığı layihəsi işlənilib hazırlanmanın və realizənin müxtəlif mərhələsindədir. Təkcə 2014-2015-ci illər ərzində dövlət-özəl tərəfdaşlığı layihələrinin ümumi sayı 10 dəfədən çox artmışdır.

Bu, ilk növbədə, yalnız dövlət-özəl tərəfdaşlığı haqqında qanunvericiliyin inkişafı ilə deyil, həm də federal, regional və bələdiyyə səviyyəli publik tərəfdaşların infrastrukturunun modernləşdirilməsi, idxalın əvəzlənməsi və ölkənin ixrac potensialının yüksəldilməsi vəzifələrini həll etməyə qadir olan müasir yüksək texnologiyalı istehsalın inkişafı üçün bu təsərrüfat mexanizminin tətbiqinə marağın artması ilə izah olunur.

«IPT Group» analitik agentliyinin məlumatına görə, 2016-cı ildə dövlət-özəl tərəfdaşlığı layihələrinə cəlb edilmiş özəl investisiyaların ümumi həcmi 2,33 trln. rubla çatmışdır (2, www...). 2017-ci ilin sonunda bu investisiyaların həcmi artıq 3,1 trln. rubla yaxınlaşacaq. «IPT Group» qiymətləndirməsinə görə, bu vəsait 1,8 min layihə arasında paylanacaq. Lakin artıq bir ildən sonra Rusiyada dövlət-özəl tərəfdaşlığı layihələrinin sayının 2,3 minə çatacağı gözlənilir. Hazırda layihələrin ümumi sayının 39,3%-i energetika sahəsinə, 37,5%-i kommunal sahəyə, 15,8%-i sosial sahəyə, 7,4%-i nəqliyyat sahəsinə aiddir. Lakin Rusiya iqtisadiyyatının innovativ modernləşdirilməsi mərhələsi yalnız dövlət-özəl tərəfdaşlığı layihələrinin sayının artmasını deyil, həm də onların real sektorun yüksək texnologiyalı sahələrində fəal tətbiqini tələb edir, bu da belə layihələrin investisiya payının xeyli artırılmasını nəzərdə tutur. Bu tələb xüsusilə subfederal (regional və yerli) səviyyədə irəli sürülən və reallaşdırılan dövlət-özəl tərəfdaşlığı layihələrinə aiddir, burada onlar, əsasən, ərazilərin infrastruktur kompleksində cəmləşir, konsessiyalar mexanizminə əsaslanır və çox zaman özəl tərəfdaşın böyük investisiya qoyuluşlarını nəzərdə tutmur. Məsələn, MFD regionlarında hazırda təxminən 300 dövlət-özəl tərəfdaşlığı layihəsi reallaşdırılır, onların 75%-ni mənzil-kommunal sahədə konsessiya sazişləri təşkil edir.

Dövlət-özəl tərəfdaşlığı təcrübəsinin Rusiyanın müxtəlif regionlarında yayılma dərəcəsinin fəvqəladə diferensiasiyası da diqqəti cəlb edir. Belə ki, lider regionlarda konsessiyalar, məhsul bölgüsü sazişləri əsasında irimiqyaslı dövlət-özəl tərəfdaşlığı layihələri reallaşdırılır; federal və regional xüsusi iqtisadi zonalar, üstün inkişaf əraziləri, texnologiya parkları, sənaye parkları və s. yaradılır. Əksinə, çox zaman hətta Federasiya subyektinin müvafiq qanunu olduğu halda, reallaşdırılan dövlət-özəl tərəfdaşlığı layihələrinin sayının az olduğu böyük regionlar qrupu mövcuddur (dövlət-özəl tərəfdaşlığının inkişaf səviyyəsinə görə Rusiya regionlarının reytingi) (8, www...).

Bu vəziyyətin səbəbləri sırasında qeyd etmək olar ki, dövlət-özəl tərəfdaşlığı münasibətlərinin inkişafı əvvəlki tək müxtəlif xarakterli maneələrlə qarşılaşır, bu maneələrin təbiəti həmin münasibətlərin realizəsinin regional səviyyəsi üçün də spesifikliyə malikdir. Bu spesifikasiyadan ibarətdir ki, belə maneələr yalnız ümumfederal xarakterli amillərlə deyil, həm də Federasiya subyektləri səviyyəsində layihələrin irəli sürülməsi və reallaşdırılmasına xas olan xüsusi hallarla müəyyən olunur. Belə maneələrin üç qrupunu fərqləndirmək mümkündür: siyasi-hüquqi, iqtisadi, informasiya-metodik, institusional və kadr maneələri.

Siyasi-hüquqi maneələrə, ilk növbədə, özəl investorların dövlətə inamsızlığı (onun dövlət-özəl tərəfdaşlığı müqaviləsi üzrə bütün öhdəliklərini, o cümlədən layihələrin (birgə) maliyyələşdirilməsi, torpaq sahələrinin ayrılması və s. üzrə öhdəliklərini tam və vaxtında yerinə yetirmək qabiliyyətinə inamsızlıq) aiddir. Belə maneələr sırasında habelə keyfiyyətsiz normativ-hüquqi tənzimləmə, o cümlədən dövlət-özəl tərəfdaşlığı, sənaye siyasəti və strateji planlaşdırma haqqında federal qanunların uzlaşmaması; o cümlədən torpaq-əmlak münasibətləri sahəsində idarəetmə səlahiyyətlərinin bəzi növlərinin Federasiya, onun subyektləri və yerli özünüidarə orqanları arasında fəqləndirilməsində qeyri-müəyyənliyin mövcudluğu; dövlət-özəl tərəfdaşlığı perspektivlərinə uzunmüddətli yanaşmanın olmaması, yəni dövlət-özəl tərəfdaşlığı təcrübəsinin regional strateji planlaşdırma sisteminə məntiqi surətdə daxil edilməməsi qeyd olunmalıdır. Dövlət-özəl tərəfdaşlığından istifadə perspektivləri Federasiya subyektlərinin sosial-iqtisadi inkişafına dair strateji sənədlərində, habelə onların investisiya strategiyalarında lazımı əksini tapmır. Buraya inves-

torların və mülkiyyətçilərin dövlət-özəl tərəfdaşlığı sazişlərində iştirakla əlaqədar yaranan mənafeələrinin adekvat hüquqi (məhkəmə) müdafiəsinin olmaması da aid edilməlidir.

İqtisadi xarakterli maneələrə subfederal (regional və bələdiyyə) büdcələr sisteminin kəsirli olması və qeyri-sabitliyi; dövlət-özəl tərəfdaşlığı layihələrinin idxal komponentinin kəskin bahalaşmasına səbəb ola biləcək rublun məzənnəsinin qeyri-sabitliyi; hazırda xüsusilə subfederal səviyyədə dövlət-özəl tərəfdaşlığı layihələrinin birgə maliyyələşdirilməsində adi bank kreditlərinin iştirakını, praktik olaraq, heçə endirən “bahalı pul” vəziyyətinin qalması; iqtisadiyyatın real sektorunda istehsalın rentabelliyyəsinin aşağı səviyyəsi və zərərli işləyən müəssisələrin xüsusi çəkisinin yüksək olması aid edilə bilər.

İnformasiya-metodik maneələr sırasına zəruri məsrəflər və özəl tərəfdaş üçün gözlənilən fayda analitik şəkildə əsaslandırılmaqla subfederal (regional və bələdiyyə) səviyyədə reallaşdırılması potensial cəhətdən mümkün olan dövlət-özəl tərəfdaşlığı layihələri haqqında adekvat informasiyanın olmaması; dövlət-özəl tərəfdaşlığı layihələrinin hazırlanmasını, ekspert qiymətləndirilməsini və onların reallaşdırılmasının, o cümlədən yekun səmərəliliyinin sonrakı monitorinqini peşəkar səviyyədə həyata keçirməyə imkan verən metodik sənədlərin yetərli dairəsinin olmaması aiddir.

Nəhayət, biz institusional və kadr xarakterli maneələrə bir çox Federasiya subyektlərində regionda dövlət-özəl tərəfdaşlığı layihələrinin reallaşdırılmasını təklif etməyə, nəzərdən keçirməyə və onun monitorinqini həyata keçirməyə qadir ixtisaslaşdırılmış institutların olmamasını, yaxud formal şəkildə mövcud olmasını; müxtəlif iqtisadi fəaliyyət növləri üzrə belə layihələrlə iş təcrübəsinə malik səriştəli kadrların olmamasını aid edirik.

Bu maneələrin ardıcıl surətdə aradan qaldırılması dövlət-özəl tərəfdaşlığının regional səviyyədə təsərrüfatçılıq təcrübəsində tətbiqini fəallaşdıraraq, bu layihələrin investisiya-stimullaşdırma təsirinin güclənməsini təmin edəcəkdir. Gerçəklikdə bu, yalnız sabit maliyyələşdirmə mənbələrini və məqsədli stimullaşdırıcı alətləri ehtiva edən daha təkmil maliyyə mexanizmi tələb etmir. Bu mexanizmin uğurlu tərəfdaşlıq təcrübəsinin digər komponentləri, xüsusilə torpaq-əmlak münasibətləri, innovativ proseslərin stimullaşdırıl-

ması, dövlət-özəl tərəfdaşlığı layihələrinin informasiya və kadr təminatı ilə daha sıx uzlaşdırılması zərurətə çevrilir.

Xüsusilə regional səviyyədə dövlət-özəl tərəfdaşlığı layihələrinin reallaşdırılmasının maliyyə mexanizmlərinin təkmilləşdirilməsi üçün yalnız bu və ya digər dövlət-özəl tərəfdaşlığı layihəsi üçün “sahə”nin formalaşdığı ayrı-ayrı iqtisadi fəaliyyət sahələrinin və növlərinin spesifik şəraitinə uyğunluğun təmin edilməsi məqsədilə yalnız bu mexanizmlərin müxtəlifliyi vacib deyildir. Bu layihənin həm özəl, həm də publik tərəfdaş tərəfindən tam və vaxtında maliyyələşdirilməsini təmin edən mənbələrin mövcudluğu da vacibdir (3, s.64-66). Dünya təcrübəsi göstərir ki, bu, maliyyələşdirmə mənbələrinin şaxələndirilməsi, publik və özəl bələdiyyələr üçün əlverişli şəraitin təmin edilməsi, məqsədli ehtiyat fondların formalaşdırılması, habelə dövlət-özəl tərəfdaşlığı layihələrinin reallaşdırılması prosesində mümkün olan müxtəlif investisiya risklərinin sığortalınması mexanizmlərindən istifadə yolu ilə əldə olunur. Bu “fəaliyyət alqoritmi” müasir xarici təcrübədə aydın müşahidə olunur (7, s.20-29).

Dövlət-özəl tərəfdaşlığı münasibətlərinin bu və ya digər layihəsinin məqsədli maliyyələşdirilməsi ilə bağlı olan növləri arasında istifadə olunan maliyyə mexanizmlərinin

üç əsas növü fərqləndirilə bilər. Bu, layihələrin, ilk növbədə, investora məqsədli subsidiyalar şəklində birbaşa (birgə) maliyyələşdirilməsi, vergi güzəştləri və publik maliyyə sisteminə vəsaitin tam daxil olmaması hesabına digər üstünlüklər şəklində dolay (birgə) maliyyələşdirmə (məsələn, investisiya vergi krediti, güzəştli amortizasiya, dövlət, yaxud bələdiyyə əmlakının güzəştli icarəsi) və dövlət və bələdiyyə təminatları sistemidir. Sonuncu halda söhbət birbaşa məsrəflərdən deyil, müvafiq büdcə vəsaitlərinin sonra bir növ həmin büdcələrin gəlir hissəsinə qaytarılan bir hissəsinin ehtiyat saxlanılmasından gedir.

Birbaşa (birgə) maliyyələşdirmə dövlət-özəl tərəfdaşlığı sazişi üzrə publik tərəfdaşın investisiya layihəsinin dəyərinin müəyyən hissəsinin maliyyələşdirilməsini, yaxud dövlət-özəl tərəfdaşlığı obyektı olan vahid əmlak kompleksinə daxil olan müəyyən obyektlərin tikintisinin maliyyələşdirilməsini öz üzərinə götürdüyü hallarda reallaşır. Maliyyə mexanizminin bu variantı federal inkişaf institutlarının, ilk növbədə, RF Investisiya Fondunun fəaliyyəti, habelə XİB tərəfindən birgə maliyyələşdirməsi həyata keçirilən layihələr üçün xarakterikdir. Bu zaman publik tərəfdaş tərəfindən birgə maliyyələşdirmə obyektı qismində yalnız konkret əmlak (maddi) aktivlərə investisiyalar deyil, həm də dövlət-özəl tərəfdaşlığı layihəsi üzrə bütün hazırlıq və layihə-axtarış işləri, habelə bu layihə çərçivəsində reallaşdırılması nəzərdə tutulan innovativ araşdırmaların həyata keçirilməsi çıxış edə bilər. Əsas vəsaitlərin alınmasına dair kiçik və orta sahibkarlıq subyektlərinə subsidiya verilməsi proqramları da analoji şəkildə reallaşdırılır.

Belə “paralel maliyyələşdirmə” mexanizmlərindən regional səviyyədə də fəal istifadə olunur. Misal kimi Kaluqada «Volkswagen» avtomobil konserninin zavodunun yaxınlığında sənaye “A-park”ı göstərilə bilər. Bu dövlət-özəl tərəfdaşlığı layihəsi həmin şirkət tərəfindən Kaluqa vilayət inkişaf kororasiyası və Avropa Yenidənqurma və İnkişaf Bankı ilə birgə reallaşdırılır. “A-park” Kaluqa vilayətində formalaşmış avtomobil klasteri üçün detal istehsalçılara ünvanlanmışdır. Park «built-to-suit» sxemi üzrə reallaşdırılır, onun çərçivəsində istehsal obyektlərinin tikintisi xərcləri özəl investora, bütün infrastruktur məsrəfləri isə dövlətin üzərinə düşür. Bu, dövlət-özəl tərəfdaşlığı layihələri çərçivəsində qarşılıqlı münasibətlərin ən geniş yayılmış modeli olub, tərəflərin dövlət-özəl tərəfdaşlığı sazişi üzrə öhdəliklərinin icrasını maksimum sadə və dəqiq təsbit etməyə imkan verir.

Dolay (birgə) maliyyələşdirmə dövlət-özəl tərəfdaşlığı layihəsi çərçivəsində publik tərəfdaşın özəl tərəfdaşa vergi güzəştləri və digər güzəştlər (məsələn, Federasiya subyektinin büdcəsinə daxil olan vergilər şəklində; dövlət və bələdiyyə mülkiyyətində olan əsas vəsaitlərin və/ya torpaq sahələrinin icarəsi üzrə və s.) təqdim etdiyi hallarda reallaşır. Çətinlik bundan ibarətdir ki, vergi qanunvericiliyi ünvanlı (fərdiləşdirilmiş) vergi güzəştlərinin verilməsini qadağan edir. Belə güzəştlərin benefisiarı qismində yalnız vergi qanunvericiliyi ilə müəyyən olunmuş əlamətlərə malik və ya federal qanunlarla, yaxud Federasiya subyektlərinin qanunları ilə belə ərazinin statusuna görə rezidentlərinə vergi güzəştlərinin ünvanlandığı ərazilərin hüdudlarında fəaliyyət göstərən təsərrüfat subyektləri (o cümlədən investora) çıxış edə bilər. Belə dövlət dəstəyi mexanizmi dövlət-özəl tərəfdaşlığı layihələrinin konsessiya forması, habelə xüsusi iqtisadi zonalar (XİZ), üstün sosial-iqtisadi inkişaf əraziləri, sənaye parkları və s. kimi federal və regional səviyyəli inkişaf institutları üçün xarakterikdir.

Ayrı-ayrı hallarda, məsələn, federal XİZ, özəl tərəfdaşlara maliyyə dəstəyi müxtəlif büdcələr hesabına, həm birbaşa, həm də dolay formada həyata keçirilir. Məsələn, möv-

rud məlumatlara görə, 2006-cı ildən etibarən 33 federal XİZ-ə 186 mlrd. rubl büdcə vəsaiti xərclənmişdir; bunun 122 mlrd. rublu federal büdcə tərəfindən, qalanı isə regional və yerli büdcə tərəfindən verilmişdir (1, www...). Bu zaman söhbət yalnız XİZ rezidentlərinə verilmiş vergi və gömrük güzəştləri hesabına bütün səviyyələrdən olan büdcələrin almadıqları gəlirlər şəklində rezident-investorların dolaylı birgə maliyyələşdirilməsi nəzərə alınmadan birbaşa maliyyələşdirmədən gedir.

Bundan başqa, Rusiya regionlarının iqtisadiyyatında dövlət-özəl tərəfdaşlığının investisiya-stimullaşdırıcı rolu vurğulanmaqla, tərəfdaşlıq münasibətlərinin səmərəsi məhz dövlət-özəl tərəfdaşlığı layihələrinin investisiya prosesinə töhfəsi ilə müəyyən olunan yeni formalarına daha çox tələbat duyulur. Yalnız dövlət-özəl tərəfdaşlığı təcrübəsinin ümumi büdcə “yük”ünü azaltmayıb, həm də publik tərəfdaşın bu və ya digər dövlət-özəl tərəfdaşlığı layihəsinə daxil etdiyi iqtisadi ehtiyatların xərclənməsinə daha dəqiq və operativ nəzarət etməyə imkan verən dövlət-özəl tərəfdaşlığı növləri və onların arxasında duran maliyyə mexanizmlərinə də (büdcə vəsaiti və dövlət mülkiyyəti obyektləri) daha çox tələbat yaranır.

### **Dövlət-özəl tərəfdaşlığının yeni növləri regionların iqtisadiyyatında investisiya prosesini hərəkətə gətirə bilər**

Hakimiyyətin və biznesin qarşılıqlı fəaliyyətinin artıq xarici ölkələrdə səmərəliliyini sübuta yetirmiş, lakin Rusiya üçün yeni olan belə investisiya yönümlü forması həyat tsikli müqavilələri (HTM) olmuşdur. HTM dövlət-özəl tərəfdaşlığının publik tərəfdaşın müsabiqə əsasında özəl tərəfdaşla obyektin fəaliyyətinin “həyat tsikli”nin bütün müddəti (bütün mərhələləri) üçün obyektin layihələndirilməsinə, tikintisinə və istismarına dair saziş bağladığı növü kimi müəyyən oluna bilər. Bu zaman publik tərəfdaş özəl tərəfdaşın layihə üzrə xərclərinin ödənişini yalnız obyekt istismara verildikdən sonra və özəl tərəfdaşın bu obyektə, o cümlədən müəyyən növ məhsulun, xidmətin realizəsi şərtlərinə görə verilmiş funksional tələblərə uyğun saxlaması şərtilə bərabər hissələrlə həyata keçirir. Qeyd olunanlar HTM və onun maliyyə mexanizminin bu müqavilə növünü Rusiyada tətbiq edilən bütün qalan dövlət-özəl tərəfdaşlığı mexanizmlərindən fərqləndirən aşağıdakı əsas üstünlüklərini müəyyən etməyə imkan verir:

1) bu dövlət-özəl tərəfdaşlığı növü obyektin “həyat”ının və publik və özəl tərəfdaşın maliyyə əməkdaşlığının bütün mərhələlərini, layihələndirmə, tikinti, istismar kimi mərhələləri əhatə edir;

2) HTM üzrə özəl tərəfdaş müstəqil surətdə layihənin icrası üçün zəruri olan bütün layihə və texniki qərarları qəbul edir və bütün texniki riskləri, layihə qərarları risklərini və investisiya risklərini daşıyır;

3) əvvəlcədən layihəyə maliyyələşdirmənin cəlb edilməsi öz mülahizəsinə görə müxtəlif mənbələrdən ehtiyatları cəlb edən xüsusi layihə (maliyyə) şirkətinin şəxsinə özəl tərəfdaş tərəfindən həyata keçirilir;

4) dövlət tərəfdaş layihə üzrə ödənişləri yalnız obyektin istismarına başlandıqı andan özəl tərəfdaşın müqavilə üzrə funksional tələbləri yerinə yetirməsinin keyfiyyətindən asılı olaraq illik (yaxud rüblük) “xidmət haqqı” kimi həyata keçirir; belə təcrübə özəl tərəfdaş tərəfindən dövlət-özəl tərəfdaşlığı sazişinin icrasına xüsusi nəzarət imkanları verir və büdcə vəsaitlərindən səmərəsiz istifadənin qarşısını alır. Lakin publik tə-

rəfdaş tərəfindən ödənişlərə bütün müqavilə dövründə təminat verilməlidir (məsələn, onlar sığortalanmalıdır).

Dövlət-özəl tərəfdaşlığının digər formaları qarşısında HTM-in əsas üstünlüyü özəl tərəfdaşın, mənfəət daxil olmaqla, layihənin reallaşdırılması çərçivəsində çəkilmiş məsrəflərə görə kompensasiya alması mexanizminin spesifikliyindən ibarətdir. Konsessiya zamanı özəl tərəf konsessiya sazişinin obyektindən xidmətlərin/məhsulların son istehlakçısından pul vəsaiti əldə etməyi nəzərdə tutursa, HTM-də, ümumi qaydaya görə, belə ödənişlər vəzifəsi müstəsna surətdə publik tərəfdaşın üzərinə düşür. Aydındır ki, birinci halda özəl tərəfin gəlirləri (qoyulmuş investisiyaların qayıtması və rentabelliği) istehlakçılar tərəfindən konsessiya obyektinin xidmətlərinə/məhsullarına tələbdən asılıdır: tələb olmasa, maliyyə daxilolmaları da olmayacaq, deməli, konsessioner zərərə uğrayacaq. HTM halında bunun əksi baş verir: ödənişlər istehlakçıların tələbindən asılı olmayaraq publik tərəfdaşdan daxil olacaq, lakin bu şərtlə ki, özəl tərəfdaş müqavilə ilə nəzərdə tutulmuş öhdəliklərini lazımi şəkildə yerinə yetirsin. HTM mexanizminin bu xüsusiyyəti onu obyektin yaradılması və saxlanması xərclərinin tam şəkildə son istehlakçıya aid edilməsinin mümkün, yaxud məqsədəuyğun olmadığı avtomobil yollarının, mənzil-kommunal təsərrüfatı, nəqliyyat və sosial infrastruktur obyektlərinin tikintisi kimi sahələrdə dövlət-özəl tərəfdaşlığının səmərəli alətinə çevirir.

Belə ki, İngiltərədə ümumi istifadə yollarının təxminən 90%-i (o cümlədən məşhur La-Manş tuneli) məhz həyat tsikli müqavilələri üzrə tikilir və təmir olunur. Bu hallarda HTM dövlət və özəl sektor arasında münasibətləri düzgün qurmağa və sırf kommersiya baxımından apriori xərcini gec çıxaran və ya hətta zərərli olan böyük layihələrə investisiyaları cəlb etməyə kömək göstərir. Rusiyada hələ məsələn, yol-nəqliyyat infrastrukturunun inkişafı və saxlanması məqsədilə ölkənin nəqliyyat arteriyalarının tikintisi və istismarı zamanı HTM prinsipləri əsasında tərəfdaşlıqdan istifadə perspektivləri daha aşkardır. Belə ki, məsələn, “Rusiya avtomobil yolları” Dövlət Şirkəti federal avtomobil yollarının tikintisi və yenidən qurulması (məsələn, “Moskva-Sankt-Peterburq” avtomobil yolunun pullu sürətli sahəsinin (15-58-ci km-lər sahəsi) tikintisi, M1 “Belarus” federal avtomobil yolunun (33-456-cı km-lər) yenidən qurulması layihələri) üçün HTM-dən istifadə edir.

HTM-nin yüksək sürətli dəmir yollarının tikintisi və istismarı üçün, habelə lokomotiv təsərrüfatının modernləşdirilməsi və yüksək keyfiyyətinin qorunması məqsəilə tətbiqi perspektivli hesab olunur. Regional səviyyədə HTM təcrübəsindən bələdiyyə ictimai nəqliyyatının modernləşdirilməsi və lazımi vəziyyətdə saxlanması üçün, habelə istilik mərkəzlərinin, istilik şəbəkələrinin tikintisi və s. zamanı səmərəli istifadə oluna bilər. Məsələn, 2014-cü ilin martında Moskva metropoliteninin 108 qatarı üçün HTM modeli üzrə müqavilə bağlanmışdır. Satınalma predmeti qismində sonradan satın alınma və vaqonlar üzərində mülkiyyət hüququnun metropolitenə keçməsi şərtlə qatarların həyat tsikli dövründə hazırlığının təmin edilməsi üçün onlara xidmət göstərilməklə müvəqqəti sahibliyə və istifadəyə əldə etmə çıxış edirdi. Bununla əlaqədar sifarişçinin (publik tərəfdaşın) ödənişləri sahibliyə və istifadəyə görə ödənişlərdən və xidmət ödənişlərindən ibarətdir.

Analoji şəkildə bu dövlət-özəl tərəfdaşlığı növü dövlət və bələdiyyə ehtiyacları üçün satınalmalar sistemində, məsələn, regionlar tərəfindən yüksək texnologiyalı tibb texnikasının satın alınması zamanı perspektivlidir. Lakin bu, belə satınalmaların mümkün variantlarından biri kimi HTM-nin federal qanunvericiliyin müvafiq blokunda dəqiq təsbi-

tini tələb edir.

Mühüm investisiya səmərəsi verən daha bir tərəfdaşlıq növü “xüsusi investisiya müqavilələri”dir (XİM). XİM ölkədə hüquqi dövrüyyəyə və iqtisadi münasibətlərə “Rusiya Federasiyasında sənaye siyasəti haqqında” 488-FQ №-li Federal qanuna uyğun daxil edilmişdir (5). XİM bağlanması və reallaşdırılması qaydası RF Hökumətinin 708 №-li xüsusi Qərarı ilə tənzimlənir (6). XİM bağlanması üzrə operator qismində Sənayenin İnkişafı Fondu kimi yeni federal inkişaf institutu çıxış edir. XİM investor və Rusiya Federasiyası, yaxud onun subyekti arasında sazişdir, bu sazişdə özəl tərəfdaş-investorun müəyyən öhdəlikləri, ilk növbədə, sazişlə nəzərdə tutulmuş müddətdə müəyyən növ sənaye məhsulunun istehsalını mənimsəmək öhdəliyi təsbit olunur. Habelə Rusiya Federasiyasının və/ya onun subyektinin publik tərəfdaşlar kimi öhdəlikləri təsbit olunur. Bunlar vergi və tənzimləmə şərtlərinin sabitliyini təmin etmək və vergi stimullaşdırması tədbirləri təqdim etmək və/ya investisiya layihəsinə birbaşa dəstək vermək öhdəlikləridir. XİM müddəti layihənin əməliyyat mənfəətinə çatma müddəti üstəgəl 5 il təşkil edir, lakin 10 ildən artıq ola bilməz. Müəyyən olunmuş qaydaya görə, belə müqaviləni federal hakimiyyət orqanları, regional hakimiyyət orqanları və investor özü imzalamalıdır.

XİM modelində tərəfdaşlıq, ilk növbədə, böyük investisiya layihələrini reallaşdıran və ilk növbədə, avtomobil sənayesində, maşınqayırma və gəmiqayırma sahələrində əlavə təminatların təsbitində maraqlı olan investorlar üçün mühüm maraq kəsb edə bilər. XİM institutu, bir tərəfdən, ölkədə analoqu olmayan məhsulların istehsalının artırılmasına, digər tərəfdən, şirkətlərin istehsalın Rusiya Federasiyasında lokallaşdırılmasına stimullaşdırılmasına yönəlmişdir (məsələn, avtomobil istehsalının Rusiyada lokallaşmasının orta səviyyəsi 45% təşkil edir). Hazırda Sankt-Peterburq və dünyanın bir sıra aparıcı avtomobil istehsalçısı bu sahəvi yönümlü XİM bağlanması perspektivini nəzərdən keçirirlər.

Bundan başqa, XİM təcrübəsi dövlət ehtiyacları üçün (həm federal, həm də regional səviyyədə) malların və xidmətlərin satın alınması bazarında fəaliyyət göstərən və bu bazarda mövqelərini xeyli genişləndirməyə səy göstərən sahibkarlar üçün maraq kəsb edə bilər. Bu, onunla bağlıdır ki, dövlət və bələdiyyə ehtiyacları üçün satınalmalar sistemində belə üstünlüklər XİM şərtləri sırasına daxil edilə bilər (özəl tərəfdaşın öz məhsulunu yeganə təchizatçı kimi satmaq hüququ). Bundan əlavə, istehsalı XİM obyektinə olan məhsullar, yaxud xidmətlər əvvəlcədən bu satınalmalar bazarı üçün potensial zəruri kimi müəyyən oluna bilər. Bu halda demək olar ki, XİM mexanizmi sayəsində dövlət satınalmaları sahəsi məhz ən sadə şəkildə belə satınalmalar təcrübəsinə xas olmayan dövlət və biznesin tərəfdaşlıq münasibətləri əlamətləri kəsb edir.

Qanun həm federal, həm də regional XİM bağlanmasına yol verir. Birinci halda (federal XİM) özəl investorlar barəsində stimullaşdırıcı tədbirlər qismində vergilər və yığımalar haqqında qanunvericiliyin XİM iştirakçılarının vəziyyətini pisləşdirən müddəalarının XİM müddəti başa çatana qədər tətbiq olunmaması; amortizasiya olunan əsas vəsaitlər barəsində (2-dən yuxarı olmayan) əmsalın tətbiqi imkanı; federal büdcəyə ödənilməli olan mənfəət vergisi üzrə 0% səviyyəsində vergi dərəcəsinin müəyyən olunması qeyd olunmalıdır. İkinci halda (regional XİM) Federasiya subyektlərinin büdcəsinə ödənilməli olan mənfəət vergisi üzrə vergi dərəcəsinin 0% səviyyəsində azaldılması imkanı mövcuddur. Mənfəət vergisi üzrə güzəştlər XİM çərçivəsində layihənin reallaşdırılması nəticəsində istehsal olunmuş malların satışından gəlirlərin təsərrüfat subyektinin vergi bazası müəyyən olunarkən nəzərə alınan bütün gəlirlərin azı 90%-ni təşkil etməsi şərt ilə mümkündür.

Federal mərkəz tərəfindən XİM iştirakçısı olan müəssisələr üçün mümkün vergi və digər güzəştlər müəyyən olunmuşdur. Lakin Federasiya subyektləri bu güzəştlər və imtiyazlar siyahısını Federasiya subyektlərinin büdcələrinə daxil olan vergi gəlirləri hesabına genişləndirmək hüququna malikdir. XİM bazasında layihələrin reallaşdırılmasının əsas şərtləri federal qanunverici tərəfindən təzə müəyyən olunduğundan, hazırda dövlət və özəl biznesin tərəfdaşlıq münasibətlərinin bu formasının yalnız ilkin inkişaf mərhələsindən söz açmaq mümkündür. Buna baxmayaraq, XİM modeli əsasında bizneslə tərəfdaşlıq münasibətlərinin inkişafı ideyası artıq ölkədə və onun regionlarında praktik tətbiqini tapmışdır.

Perm vilayəti bu sahədə liderlərdən biridir. Bu və digər nəzərdə tutulan XİM layihələrinin tənzimlənməsi və dəstəklənməsi üçün diyarda qəbul edilən xüsusi normativ-hüquqi sənədə görə, XİM investorum öz gücü və/ya cəlb edilmiş tərəfin gücü ilə diyar ərazisində yeni sənaye istehsalını mənimsəmək öhdəliyini təsbit edir. Bu zaman yeni sənaye istehsalını mənimsəmək dedikdə investisiya layihəsi çərçivəsində yaradılmış əmlak kompleksindən istifadə olunmaqla məhsul buraxılışı üzrə tədbirlər başa düşülür. Regionda XİM realizəsinin zəruri hissəsini özəl tərəfdaşın investisiya layihəsinin reallaşdırılmasının gedişində azı 250 yeni iş yerinin yaradılması və onların XİM müddəti başa çatana qədər saxlanması öhdəliyi təşkil edir.

XİM mexanizmi əsasında tərəfdaşlıq münasibətlərini reallaşdıran investitorlara dəstək məqsədilə Perm vilayəti XİM realizəsi nəticəsində yaradılmış və mənimsənilmiş sənaye məhsullarının istehsalı üçün nəzərdə tutulmuş obyektlər barəsində əmlak vergisinin regional hissəsini sıfırlayır. Diyar təşkilatların region büdcəsinə ödənilməli olan mənfəət vergisi üzrə vergi dərəcəsinə 13,5% səviyyəsinə (mənfəət vergisinin federal hissəsi) qədər azaldır. Bundan başqa, Lısvensk metallurgiya zavodu ilə bağlanmış XİM-də iştirak edən bələdiyyə qurumu (Lısvensk şəhər dairəsi) özəl investoru torpaq vergisinin ödənişindən azad etmişdir.

Bizim fikrimizcə, subfederal (regional və yerli) səviyyədə XİM təcrübəsi bir neçə müəyyən edici istiqamətə malik olacaqdır. Bu, ilk növbədə, mono-şəhərlərdə şəhər yaradıcı müəssisələri dirçəltməyə və müasir, rəqabət qabiliyyətli məhsul istehsalı səviyyəsinə çıxarmağa qadir olan investorların cəlb edilməsidir. Daha sonra regional və bələdiyyə ehtiyacları üçün keyfiyyətli məhsullar və xidmətlər təqdim edən müəssisələr təbəqəsinin formalaşdırılmasıdır. Nəhayət, bu təsərrüfatçılıq həlqəsində XİM region iqtisadiyyatının infrastruktur obyektlərinin modernləşdirilməsinə böyük investisiyaların həyata keçirilməsi zərurəti yarandıqda tətbiq oluna bilər.

## Nəticə

Qeyd olunanlar bu nəticəyə gəlməyə imkan verir ki, regional səviyyədə dövlət-özəl tərəfdaşlığı təcrübəsindən istifadə ardıcıl surətdə Federasiya subyektlərinin ümumtəsərrüfat və sosial infrastrukturun inkişafı məqsədləri üçün büdcə vəsaitlərinin çatışmazlığının yerini doldurmağa qadir olan investisiya əhəmiyyətli layihələr istiqamətində irəliləməklə bərabər, həm də real sektora əlavə investisiya həcmi cəlb edilməsi hesabına bütövlükdə region iqtisadiyyatının inkişafına impuls verəcəkdir. Bu, belə layihələrin maliyyə təminatı mexanizmlərinə tələbləri xeyli yüksəkdir. Lakin regional büdcələrin cari imkanları böyük deyildir, bir çox regionlar böyük borc yükü daşıyır, bu da Federasiya subyektlərinin bu və ya digər dövlət-özəl tərəfdaşlığı layihələrində iştirakının



maliyyələşdirilməsi üçün alternativ mənbələrin cəlb olunmasını tələb edəcək. Bir neçə belə mənbə mümkündür. Bunlar, ilk növbədə, region iqtisadiyyatının inkişafı və onun vergi-büdcə bazasının möhkəmləndirilməsi üçün onlardan müstəsna surətdə investisiya qoyuluşunda istifadə məqsədilə əhalinin müvəqqəti sərbəst vəsaitlərinin səfərbər olunmasına yönəlmiş məqsədli istiqrazlardır. Rusiya Maliyyə Nazirliyi regionların “bahalı” (ilk növbədə bank) borclarının ucuz federal kreditlərlə əvəzlənməsi siyasəti yeritməklə regionların kredit faizlərindən qənaət olunmuş vəsaiti “yeməmək”, yalnız investisiya layihələrində, o cümlədən dövlət-özəl tərəfdaşlığının bu və ya digər növləri vasitəsilə reallaşdırılan layihələrdə istifadə etmək vəzifəsini təsbit edə bilərdi. Nəhayət, HTM, yaxud XİM investisiya layihələri reallaşdırıldıqca yaranan əlavə vergi daxilolmalarının regional büdcələrin məqsədli fondlarına yönəldilməsi yolu ilə getmək mümkündür. Bu, regionlara layihələr reallaşdırıldıqca büdcəyə ifrat “gərginlik” vermədən bu layihələr üzrə özəl tərəfdaşın bütün məsrəflərinin sonradan ödənilməsi üçün vəsait toplamağa imkan yaradardı.

### Ədəbiyyat

1. В Кремле прокомментировали информацию о закрытии особых экономических зон // Лента.ру, 2016. URL: <https://lenta.ru/news/2016/06/09/oesbanpeskov/>
2. Мерешко Н. Государственно-частное партнерство развивается преимущественно за счет концессий в муниципальной сфере // Известия, 2016. URL: <http://izvestia.ru/news/635484#ixzz4M2HSdyiO>
3. Мокин С. К вопросу о регулировании отношений в сфере ГЧП на уровне регионов // Рынок ценных бумаг, 2015, № 2, с.64-66
4. О государственно-частном партнерстве, муниципально-частном партнерстве в Российской Федерации и внесении изменений в отдельные законодательные акты Российской Федерации: федер. закон Рос. Федерации от 13.07.2015 № 224-ФЗ: принят Гос. Думой Finances, monetary circulation and credit 157 Financial mechanisms of PPP in the regions of Russia Федер. Собр. Рос. Федерации 01.07.2015: одобр. Советом Федерации Федер. Собр. Рос. Федерации 08.07.2015 // Российская газета, 2015, 17 июля
5. О промышленной политике в Российской Федерации: федер. закон Рос. Федерации от 31.12.2014 № 488-ФЗ: принят Гос. Думой Федер. Собр. Рос. Федерации 16.12.2014: одобр. Советом Федерации Федер. Собр. Рос. Федерации 25.12.2014 // Российская газета, 2015, 12 января
6. О специальных инвестиционных контрактах для отдельных отраслей промышленности: постановление Правительства РФ от 16.07.2015 № 708 // Российская газета, 2015, 21 июля
7. Привлечение частных инвестиций в инфраструктурные проекты в Великобритании // Экономика и управление в зарубежных странах. 2015, № 3, с.20-29
8. Рейтинг регионов России по уровню развития государственно-частного партнерства 2014-2015 гг. URL: <http://www.pppi.ru/regions>

**IMPROVING PPP FINANCING MECHANISMS  
IN THE REGIONS OF RUSSIA**

**J.K.Aliyev**

**SUMMARY**

Complicated financial and budgetary situation in the most of Russian regions in 2014-2016 as well as the necessity to intensify the investment process in the economy as the foundation for overcoming economic crisis dictate the need for a wider use of the public-private partnership (PPP). The author proves that under current conditions the importance of the investment-stimulating function of PPP significantly increases. Along with investment effect, the implementation of PPP projects adds to the economy of the Russian regions a number of other positive effects such as the improvement of methods of project planning and program management, and the application of modern project financing and financial control methods. However, these positive results are only achievable under the condition that there are financial mechanisms which provide a sustainable economic base for the realization of PPP projects.

**СОВЕРШЕНСТВОВАНИЕ МЕХАНИЗМОВ ФИНАНСИРОВАНИЯ ГЧП  
В РЕГИОНАХ РОССИИ**

**Дж.К.Алиев**

**РЕЗЮМЕ**

Сложная финансово-бюджетная ситуация, характерная для большинства регионов России в период 2014-2016 годов, необходимость активизировать инвестиционный процесс как основу преодоления экономического кризиса диктуют регионам необходимость более широкого использования практики государственно-частного партнерства (ГЧП). Автор показывает, что в современных условиях существенно возрастает значимость инвестиционно-стимулирующей функции ГЧП. При этом одновременно с инвестиционным эффектом реализация проектов ГЧП приносит в экономику российских регионов целый ряд иных позитивных эффектов. Это совершенствование методов проектного планирования и программно-целевого управления, использование современных механизмов проектного финансирования и методов финансового контроля. Однако эти позитивные результаты достижимы лишь при условии, что им соответствуют финансовые механизмы, обеспечивающие устойчивую экономическую базу реализации проектов ГЧП.

## MÜASİR ƏRƏB ÖLKƏLƏRİNİN QARŞILIQLI İQTİSADI MÜNASİBƏTLƏRİNİN FORMALAŞMASI XÜSUSİYYƏTLƏRİ

**E.Y.Qasımzadə**

Azərbaycan Dövlət İqtisad Universiteti  
Bakı, İstiqlaliyyət küçəsi 6  
e-mail: sveysova@mail.ru

*Açar sözlər:* inteqrasiya, qloballaşma, özəl sektor, bazar rəqabəti, rəqabətqabiliyyətlilik, xalq təsərrüfatı, iqtisadi tənzimləmə, iqtisadi resurslar

*Keywords:* integration, globalization, private sector, market competition, competitiveness, national economy, economic regulation, economic resources

*Ключевые слова:* интеграция, глобализация, частный сектор, рыночная конкуренция, конкурентоспособность, народное хозяйство, экономическое регулирование, экономические ресурсы

Əsrlər boyu ərəb dünyası daim qabaqcıl dünya ölkələrinin diqqət mərkəzində olmuşdur. Ərəb dünyası adlanan coğrafi məkan iki qitə - Asiya və Afrika, iki okean - Hind və Atlantik okeanları hövzəsinin qovşağında yerləşir və Aralıq və Qırmızı dənizlərə çıxışı vardır. Ərəb ölkələrinin dəniz sahillərinin uzunluğu 26 min km-dir. Daxili suları 7 mln ha sahəni əhatə edir. Hal-hazırda 12,4 mln kv km ərazini və 338,9 mln nəfər əhalini əhatə edən ərəb dünyası dövlətləri siyasi quruluşlarının rəngarəngliyi ilə diqqəti cəlb edir. Ərazi Misirdən şərqə doğru Məşriq, qərbə doğru isə Məğrib adlanan iki coğrafi məkana bölünür. Ərəb ölkələrinin tarixi inkişafı bir sıra ortaq nöqtələrə malikdir. İndiki ərəb ölkələrinin əhalisi orta əsrlərdə mənəvi və maddi əsaslara çox güclü təsir göstərən və qarşılıqlı siyasi, iqtisadi, elmi və mədəni əlaqələri əhatə edən Ərəb xilafətinin tərkibində olmuşdur. Ərəb dövlətlərinin coğrafi yaxınlığı, ümumi sərhədlərin mövcudluğu və tarixən yaranmış iqtisadi əlaqələr regionda beynəlxalq iqtisadi inteqrasiyanın mövcudluğu və inkişafı üçün ən vacib faktorlar hesab edilir. Bu, ərəb ölkələrinin müxtəlif təsərrüfat əlaqələrinin, məsələn, sərhədyanı ticarət, maliyyə mübadiləsi, miqrasiya və s. inkişafını təmin edir və regiondaxili iqtisadi əməkdaşlığın yaranmasına, bərqərar olmasına və möhkəmlənməsinə yardımçı olur [1].

Bu gün Ərəb dünyası vahid ərazi-coğrafi kompleks təsəvvürü yaradır. Bu, mövcud problemlərin həlli üçün regional əməkdaşlığı zəruri edir ki, bu da regional iqtisadi inteqrasiya blokunun yaradılması üçün əhəmiyyətli zəmin yaradır. Ərəb ölkələrini ümumi dil - ərəb dili birləşdirir. Bu ölkələrarası iqtisadi əməkdaşlığın həyata keçirilməsini asanlaşdırır. Yaxın Şərq ölkələri üçün ümumi olan həm də onların xalqlarının ənənəvi yaşayış tərzinə, ailə dəyərlərinə malik olmaları, əcdadlarının mədəniyyətini qoruyub saxlamalarıdır. Tarix boyu bu xalqlar özünəməxsus mədəni xüsusiyyətlər və vahid etnopsixologiyaya malik olublar. İslam ərəb ölkələrini birləşdirən ən güclü faktordur. İndinin özündə də burada din ictimai şüurun dominant forması kimi özünü göstərməkdədir. Ərəblər üçün islam fəlsəfə, iqtisadiyyat və hüquqi baxışların universal sistemidir. İslami dəyərlər istər siyasi, istər iqtisadi həyatda nə varsa, hamısını üstələyir. İslam burada dövlət dini kimi, qanunvericiliyin əsası kimi çıxış edir, sosial-mədəni requlyator funksiyasını yerinə yetirir. İslam demək olar ki, həyat tərzidir. Ərəb və qeyri-

ərəblərdən ibarət əhalinin 90%-i islam dininə sitayiş edir. 10% əhali isə digər dini məktəblərə, əsasən xristianlığa mənsubdur.

Regionda sosial inkişafa nail olmaq, iqtisadiyyatın tənzimlənməsi, maliyyəsisteminin mükəmməlliyini təmin etmək, mədəni-siyasi əməkdaşlığı gücləndirmək istiqamətində ölkələrin qarçısında ümumi iqtisadi və digər problemləri həll etmək məsələsi durur. Regionun ölkələr qrupunun real iqtisadi inkişaf durumu müəyyən dərəcədə onlardan qarşılıqlı təsərrüfat əlaqələrinin və regional iqtisadi inteqrasiya prosesinin intensivləşməsinə tələb edir. Bu inteqrasiya özlüyündə region ölkələrinin əsas sosial-iqtisadi məsələlərinin həlli üçün həyati əhəmiyyət kəsb erdir. Ərəb ölkələrini qlobal və subregional xarakterli yaxınlaşdırıcı faktorlarla yanaşı yaxınlaşmaya mane olan, onu ləngidən qüvvələr də mövcuddur. Onların arasında müxtəlif istiqamətli siyasi maraqları görməmək mümkün deyil. Bir sıra ölkələrin iqtisadiyyatının bircinsliliyi, primitivliyi, komplementarlığının aşağı səviyyədə olması inteqrasiya potensialının zəifliyini üzə çıxardır. Ərəb dünyasında inteqrasiya proseslərinin inkişafına neft faktorunun, siyasi-iqtisadi ittifaqın (KƏDƏŞ) və neftin çıxarılması və satışında iqtisadi-təsərrüfat birliyininin (OAPEK) mövculuğu regionun malik olduğu maddi sərvətlərdən geoiqtisadi üstünlük potensialından ümumərəb mənafeyini üstün tutmaq baxımından rasional istifadənin təmin olunmasını böyük bir öhdəlik kimi qarşıya qoyur.

Ərəb ölkələri inkişaf yolunda eyni problemlərlə üzləşirlər. Bu problemlər üç qrupa bölünür: qanunverici-hüquqi, təşkilati-struktur və ümumiqtisadi. Bunların mövcudluğu onların inteqrasiyasını ləngidir. Qanunverici-hüquqi xarakterli problemlər ərəb ölkələrinin inteqrasiya konsepsiyasının hazırlanmaması, inteqrasiya sahəsində qəbul olunmuş qərarların həyata keçirilməsində ardıcılığın olmaması, onların hərəkətlərinin koordinasiya olunmaması ilə əlaqədardır. Təşkilati-struktur problemlər mövcud inteqrasiya bloklarının institusional sistemlərin yarırsızlığından, sybregional qrupların müvafiq fəvqəlmilli və millətlərarası təşkilatlar yaratmaq yolu ilə fəvqəlmilli elementlərin daxil ediləsinə meylin olmamasından ortaya çıxır. Ümumiqtisadi problemlər ərəb dövlətlərinin iqtisadi inkişaf səviyyəsinin müxtəlifliyi ilə əlaqədardır [2]. XX əsrin, demək olar ki, birinci yarısından Ərəb ölkələri müxtəlif inteqrasiya təşkilatları və qrupları yaratmağa başladılar. Ərəb dünyasında ilk inteqrasiya tipli qurum 1945-ci ildə yaradılmış Ərəb Dövlətləri Liqası oldu. Etnik əsaslar üzərində qurulan bu təşkilatın yaranması ərəb dövlətlərinin öz müstəqilliklərini yenidən qazandıqları dövrə təsadüf edir. Regionu kənardan idarə etmək üçün yaradılmış İsrail dövlətinin törətdiyi fəsadları (məsələn, İsrail-Fələstin münaqişəsi) dəf etmək və aradan qaldırmaq məqsədilə 1958-ci ildə Sovet İttifaqı Qəhrəmanı Kamal Abdul Naserin təşəbbüsü ilə Misir və Suriya dövlətlərini birləşərək Birləşmiş Ərəb Respublikası yarandı. Bütün səylərə baxmayaraq bu inteqrativ qurum sırf deklorativ xarakterə malik oldu.

Regionda daimi xarakter almış geosiyasi sabitsizlik faktoru dünya iqtisadiyatı üçün çox böyük əhəmiyyət kəsb edir. Bu faktor Beynəlxalq İqtisadi Əlaqələrdə müsbət dəyişikliklərə əngəl yaradır. Fələstin və İraq ətrafındakı hadisələr regionun çox iri neft və qaz ehtiyatlarından səmərəli suriddə istifadə etməyi çətinləşdirir. İndiyə kimi Ərəb dünyasında aşağıdakı beynəlxalq və regional inteqrasiya olunmuş təşkilatlar yaranıb:

- Ərəb Dövlətləri Liqası;
- OAPEK;
- İslam Konfransı Təşkilatı (2011-ci ildən İslam Əməkdaşlıq Təşkilatı);
- Ərəb Məğribi İttifaqı;

- Ərəb Əməkdaşlıq Birliyi;
- Körfəz Ərəb Dövlətlərinin Əməkdaşlıq Şurası(KƏDƏŞ);
- Böyük Ərəb Sərbəst Ticarət Zonası.

Liqa Ərəb dövlətlərinin Qahirədə keçirilmiş konfransında təsis olundu. Yaradıldıqda planlaşdırıldığı kimi əksinə olaraq qurum inteqrasiya aləti ola bilmədi. “Ərəb baharı”na kimi təşkilatın 18 ərəb, 3 islam dininə sitatış edən qeyri-ərəb dövlətlərindən və 1 Muxtariyyətdən ibarət Səudiyyə Ərəbistanı Krallığı, Bəhreyn, Qətər, BƏƏ, Oman, Küveyt, Misir, Sudan, Somali, Cibuti, Komor adaları, İraq, İordaniya, Suriya, Livan, Əlcəzair, Liviya, Tunis, Mərakeş, Mavritaniya, Yəmən, Fələstin Milli Muxtariyyəti kimi 22 üzvü olub. Qərb yönümlü Liqa “Ərəb baharı”nın həlli yolunu öz sıralarından Liviya və Suriyanı uzaqlaşdırmaqda gördü. Daimi yerləşdiyi yer Qahirə şəhəridir. Təşkilat 13,1 mln kv km ərazini və əhatə 370,7 mln nəfər əhalini (dünya əhalisinin 5,28%-i) əhatə edir. Yeddi meridian arasında yerləşən ərazinin qərbdən şərqə doğru ən ucqar coğrafi məntəqələri arasında məsafə 6045 km-dir. Quruma daxil olan dövlətlərin siyasi quruluşunda rəngarənglik diqqəti cəlb edir. Onlardan 8-i, yəni biri teokratik, üçü konstitusiyalı, biri konstitusiyalı parlamentli, ikisi mütləq, biri federal olmaqla monarxiya, 1-i unitar və 1-i federativ, 5-i prezident və 6-ı isə parlament tipli respublika, bir muxtariyyətdən ibarətdir.

ƏDL-in bəyan etdiyi başlıca məqsəd iştirakçı dövlətlərin arasında hərtərəfli əməkdaşlıq və əlaqələri gücləndirmək, onların siyasi, iqtisadi, mədəni və sosial əməkdaşlıq sahəsində əlbir fəaliyyətlərini uzlaşdırmaq, İsrailin zəbt etdiyi ərəb ərazilərinin (Qəza sektoru, İordan çayının qərb qolu, Colan təpələri) işğalına son qoymaq və Fələstin ərazisində ərəb dövlətinin yaradılması istiqamətində ərəb ölkələrinin birliyinə nail olmaqdan ibarətdir. Yəni Liqanın əsas diqqəti siyasi məsələlərə yönəlib.

Liqa həmçinin mədəniyyət, səhiyyə, sosial təminat, nəqliyyat və kommunikasiya, pasportlaşdırma və vizaların rəsmiləşdirilməsi, milli mənsubiyyət qanunları, ticarət, gömrük, valyuta, kənd təsərrüfatı və sənaye də daxil olmaqla iqtisadi və maliyyə məsələlərinin həlli sahəsində əməkdaşlığı daha da sıxlaşdırmağa səy göstərir. Liqaya üzv-dövlətin təcavüz yaxud təhdid hallarında Liqa Şurasını çağırmaq hüququ vardır. Hazırda ƏDL özünün iqtisadi fəaliyyətində bəzi üstün sahələri təyin edir. Dünya təsərrüfat sisteminin təşkilindəki global dəyişmələr, yeni dünya iqtisadi qaydaları, istehsalın beynəlmilləşməsi, milli iqtisadiyyatda iqtisadi islahatlara tələbat və bir sıra digər amillər ƏDL-in üstün sahələri təyin etməsinə əsas yaradır. Liqa Fransa, İngiltərə, AFR, İspaniya, Avstriya, İtaliya, Belçika, İsveçrə, Yunanstan, Kanada, ABŞ, Braziliya, Argentina, Meksika, Yaponiya, Çin, Hindistan, Keniya, Seneqal, Efiopiya və Rusiyada nümayəndəlik və ya informasiya bürosuna malikdir. ƏDL-də Amerika ilə işlər üzrə xüsusi departament fəaliyyət göstərir. Onun fəaliyyətinə ABŞ ilə ərəb ölkələri arasındakı əlaqə və əməkdaşlıq haqqında məlumatları toplayıb təhlil etmək, ikitərəfli və çoxtərəfli əməkdaşlıq məsələləri üzrə səlahiyyətli məsləhətlər vermək daxildir. ƏDL-in qiymətləndirmələrinə əsasən bu nəticəyə gəlmək olur ki, təşkilat ərəblərin birləşməsi üzrə missiyanı hələ də yerinə yetirmək iqtidarında deyil. Liqa çərçivəsində ərəb ölkələri arasında mövcud olan münaqişələrin qarşısını almaq üçün əsaslı yanaşma mexanizmini işləyib hazırlaya bilmir. Yaxın Şərqdəki ərəb-İsrail münaqişəsindən irəli gələn Fələstin problemini aradan qaldırmaq üçün qəti addımlar atmır.

Cədvəl 1-dən də görüldüyü kimi, nə iqtisadi baxımdan nə də siyasi cəhətdən arzu edilən əməkdaşlıq həyata keçirilməyib və təhlükəsizlik sahəsində əməkdaşlıq baxımından

müvəffəq olmasalar da, iqtisadi, sosial və mədəni sahələrdə müəyyən uğurlara nail olunmuşdur. İqtisadi baxımdan müvəffəqiyyət regional inteqrasiya üçün kifayət deyil. Siyasi və iqtisadi sahələrdə əməkdaşlığa nail olunmadan tam regional inteqrasiyaya nail olmaq olmaz.

Ərəb Dövlətlərin Liqası regionda iqtisadi inteqrasiya prosesinin inkişaf etdirilməsi yolunu Avropa İttifaqı ilə əməkdaşlığı gücləndirməkdə görür. Onun Aİ ilə iqtisadi inteqrasiya sahəsində uzaqgörən planları vardır. Azad ticarət zonasının vahid nəqliyyat və energetika sisteminin yaradılması bu planlardandır.

Cədvəl 1

**Brus Rasset qaydası ilə BMT və İKT-nin effektivliyinin qiymətləndirilməsi [4]**

Təşkilatlar	A	B	C	D	E	Cəmi
Ərəb Dövlətləri Liqası	2	2	1	1	2	8
İKT	1	1	0	1	2	5

Təşkilata ancaq ərəb dövlətləri qəbul olunur. Lakin üzv dövlətlərdən 3-də ərəblər əhalinin 3%-i təkil edir (Cədvəl 1). Bu baxımdan sosial-mədəni cəhətdən, dil, din, ortaq adət-ənənələr baxımından yaxınlıq güclü deyildir. Bunu nəzərə alaraq sosial-mədəni homogenliyə “2” bal vermək olar. Davranış normaları da “2” ilə qiymətləndirilə bilər. Çünki islam dəyərləri yüksək tutan və dini əxlaq normalarından tərbiyələnməmiş region əhalisi öz tarixi-mədəni davranış normalarına hörmətlə yanaşırlar.

Afrika qitəsindəki üzv dövlətlərin 9-da unitar, parlamentli və prezident tipli respublika, 1-də isə konstitusiyalı monarxiya, Asiya qitəsindəki üzv dövlətlərdən 4-də parlamentli və prezident tipli respublika, 7-də mütləq və konstitusiyalı monarxiyaprezident tipli respublika və 1 muxtariyyətin mövcudluğu dövlət quruluşu baxımından siyasi rəngarənglikdən və demokratiyanın səviyyəsindən məlumat verir. Siyasi cəhətdən region dövlətləri arasında münaqişə mövcuddur. Demokratiyanın səviyyəsi eyni deyil. Mövcud şərtlər nəzərə alınaraq siyasi asılılıq kateqoriyası da “1” bal vermək olar. Təşkilata üzv olan dövlətlər arasında ikitərəfli iqtisadi münasibətlər lazımi səviyyə çata bilməməsi qarşılıqlı iqtisadi asılılıq kateqoriyasını “1” ilə qiymətləndirir. Somali region ölkələrindən heç biri ilə həmsərhəd olmadığından qurucuqrafı cəhətdən homogenliyi zəiflədir. Bu baxımdan coğrafi yaxınlıq kateqoriyasını “2” ilə qiymətləndirilir. Ümumi nəticə “8” bal təşkil edir ki, bu da inteqrasiyanın effektivliyini yüksək olmamasını göstərir.

İstər ikitərəfli, istərsə də çoxtərəfli münasibətlərin zirvəsi siyasi və təhlükəsizlik sahəsində əməkdaşlığın inkişaf etdirilməsi və ortaq layihələrin həyata keçirilməsidir. İlk növbədə qeyd etmək lazımdır ki, regional inteqrasiya yalnız etnik əsaslarda qurula bilməz. Hətta, beynəlxalq təşkilatlar nəzəriyyəsi mövqeyindən baxsaq görürük ki, funksionalistlər regional inteqrasiyanın yalnız sosial-iqtisadi əsasları olduğu zaman müvəffəq ola biləcəyini iddia edirlər. Etnik və tarixi-mədəni amillər stimullaşdırıcı vasitə kimi əhəmiyyətli olsalar da, həlledici faktorlar deyil [3]. Əvvəlki hissələrdə qeyd edildiyi kimi, 1969-cu ildə 14-ü ƏDL-n üzvü olan 25 təsisədi dövlətin təşəbbüsü ilə yaranan İslam Konfransı Təşkilatının effektivliyi 5 balla qiymətləndirilib.

Üzvlərinin yarısından çoxunu Ərəb ölkələrində ibarət olan OPEK-in çıxardığı neftin 60%-dən yuxarı hissəsi bu ölkələrin payına düşür. Bu baxımdan üstünlüyə malik olan ərəblər 1968-cı ildə özlərinin Neft İxrac edən Ərəb Ölkələrinin Təşkilatı (OAPEK) təsis etdilər. Ərazi 7,8 mln kv km və əhalisi 211,2 mln nəfərdir (dünya əhalisinin 3,01%-i) təşkilatın 11 üzvdən 8-i Məşriq ölkəsidir. Nizənaməyə əsasən, təşkilata ancaq ərəb ölkəsi

üzv ola bilər.

Milli gəlirin əsasını neft təşkil edən istənilən ərəb ölkəsi 4/3 səs çoxluğu ilə təşkilatın üzvlüyünə qəbul olunur. OAPEK-in əsas məqsədi neft sənayesi sahəsində müxtəlif iqtisadi fəaliyyət növündə əməkdaşlıq, həm kollektiv bə həm də fərdi qaydada üzv dövlətin bu sənaye sahəsindəki qanuni maraqlarını qorunması vasitələrini və yollarını müəyyənləşdirmək, bərabərhüquqlu bə ədalətli əsasda neftin tədarükünü təmin etməkdə səyləri birləşdirmək, üzv dövlətlərin neft sənayesini inkişaf etdirmək məqsədilə texniki təcrübənin ötürülməsinə kapital qoyuluşu üçün əlverişli şərait yaratmaq. OAPEK aşağıdakı təşkilatlara sponsorluq edir: a) Küveytdəki dəniz neft nəqliyyatı şirkəti; b) Bəhreyyəndəki gəmiqayırma və gəmi təmiri şirkəti; c) Səudiyyə Ərəbistanındakı neft sənayesinə investisiya üzrə şirkət; ç) Liviyadakı neft sənayesi sahəsində xidmət üzrə şirkət; d) İraqdakı ixtisaslı neftçi hazırlamaq institutu. Mövcud maraqlar və qəsdən yaradılan maneələr OAPEK dünya neft siyasətində real qüvvəyə çevrilməsinə imkan vermir. ƏDL ilə müqayisədə təşkilatın coğrafi baxımdan ərazinin bütövlüyü effektivliyinin 1 balla yüksək qiymətləndirilməsinə imkan verir. Beləliklə, yekun bal 9 olur.

Fars (Ərəb ölkələrində qəbul edilmiş terminologiyaya əsasən, bu körfəz Ərəb körfəzi adlandırılır; biz daha düzgün hesab olunan Körfəz ölkələri anlayışından istifadə edəcəyik) Körfəzinin qərb sahillərindəki ərazilərdə Britaniyanın idarəçiliyinə son qoyulduqdan sonra mövcud protektoratlar əvəzinə müstəqil dövlətlər - Bəhreyn, Qətər, BƏƏ, Oman monarxiyaları yarandı. 1970-ci illərdə bu regionda inteqrasiyaya meyl yaranmağa başladı. Bunun nəticəsi olaraq, beşliyə Səudiyyə Ərəbistanı Krallığı da qoşulmaqla, 1981-ci ildə monarxiyaların başçıları tərəfindən Körfəz Ərəb Dövlətlərinin Əməkdaşlıq Şurasının (KƏDƏŞ) yaradılması haqqında qərar qəbul olundu. İndi 2,6 mln kv km ərazini əhatə edən və əhalisi 53,1 mln nəfərdən (dünya əhalisinin 0,76%-i) ibarət olan Şura təxirə salınmadan iqtisadiyyat və maliyyə, ticarət, gömrük xidməti və kommunikasiya, təhsil və mədəniyyət, sosial sahə və səhiyyə, informasiya və turizm, qanunvericilik və idarə etmə, ətraf mühitin mühafizəsi, mütəşəkkil cinayətkarlıq və narkotika ilə mübarizə kimi sahələrin vahid fəaliyyət normalarının işlənilməsinə hazırlansını qarşıya əsas məqsəd qoydu. Sənaye, ərzaqla təminat, ətraf mühitin mühafizəsi kimi sahələrin elmi-texniki tərəqqisinə yardım etmək, müştərək elmi-tədqiqat mərkəzlərini yaratmaq və birgə layihələrin yerinə yetirilməsinə təkan vermək məsələləri diqqət mərkəzinə gətirdi. Əsas diqqət vətəndaşlar arasında münasibətlərin dərinləşməsi və möhkəmlənməsi, əməkdaşlıq və əlaqələrin genişlənməsinə yetirdi. Ali idarəetmə orqanı olan Ali Şura strategiyanın işlənilməsinə hazırlanması və KƏDƏŞ-in başlıca fəaliyyət istiqamətlərini müəyyənləşdirir.

Ali Şura ölkələrin vətəndaşlarının vizasız mübadələsi və sərbəst pərakəndə ticarəti və s. haqqında bir sıra vacib qərarlar qəbul edildi. 1990-cı ilin əvvəlində vahid enerji sisteminin layihəsi hazırlandı. Layihənin həyata keçirilməsinin birinci mərhələsində Səudiyyə Ərəbistanı, Bəhreyn, Küveyt və Qətərin, ikinci mərhələsində Oman və Birləşmiş Ərəb Əmirliklərinin, sonra isə hamısının enerji şəbəkələrinin birləşdirilməsi nəzərdə tutulur. Layihənin qiymətləndirilmiş dəyəri 6 mld ABŞ dollarıdır. Enerji sisteminin 2007-2010-cu illərdə istifadəyə verilməsi nəzərdə tutulur. KƏDƏŞ ölkələrinin bu və digər istiqamətlərdə birgə fəaliyyətinin inkişaf etdirilməsi əsasında Ali Şura 1999-cu ildə Ər-Riyad şəhərində 2005-ci ilin mart ayının 1-də fəaliyyətə başlayacaq Gömrük İttifaqı haqqında saziş imzaladı. Eyni zamanda, KƏDƏŞ ölkələrinin Gömrük İttifaqının fəaliyyəti

üçün şəraitin yaranması istiqamətində Fars Kərfəzi Ərəb Ölkələrinin Ümumi bazarının yaranması istiqamətində cəhdlər edildi. Belə bir məqsədin olması ticarət nazirlərinin 1992-ci ilin mayında keçilmiş iclasında prioritet məsələ kimi elan olundu. Sonra Kərfəz ölkələri öz ölkələrinin iqtisadi inkişafının, əlaxüsus regional səviyyədə inkişaf planlarının qarşılıqlı əlaqələndirilməsi bu inkişafa fərdi sektorların payının artırılması imkanlarını daxil etməklə, ineqrasiya proseslərinin güclənməsinə təkan verməklə milli planlaşdırılmasının həmahəngliyi və koordinasiyasının zəruriliyi haqqında razılığa gəldilər. 1997-ci ildə daxili işlər nazirləri kərfəzyani ərəb ölkələrinin sərhədlərində gediş-gəliş üçün pasportların verilməsinin sadələşmiş qaydalarını təsdiq etdilər. Bu ölkələrin vətəndaşlarına altı asiya ölkəsində sərbəst ticarət etmələrinə imkan verilməsi haqqında qərar qəbul olundu. Ərəb Dövlətləri Liqası ilə sıx əlaqə saxlayan KƏDƏŞ Avropa İttifaqı ilə sərbəst ticarət zonasının yaradılması barədə 20 ildir davam edən danışıqlara son qoymaq niyyətindədir. Buna Avropa İttifaqının ticarətlə siyasəti bir birinə qataraq daim vəziyyəti gərgin saxlamaq meylidir [4] əsas yaradıb (Cədvəl 2).

Cədvəl 2

## Brus Rasset qaydası ilə KƏDƏŞ effektivliyinin qiymətləndirilməsi [4]

Təşkilatlar	A	B	C	D	E	Cəmi
Benilüks	3	3	3	3	3	15
KƏDƏŞ	3	3	3	3	3	15

Dünya siyasət aləmində “iki qütblüyün” mövcud olduğu dövrdə baş verən tarixi proseslər nəticəsində ərəb dövlətləri arasında siyasi baxış və iqtisadi idarəetmə üsulu baxımından bir-birindən uzaqlaşma və bəzi məsələlərdə izolə olunma hadisəsi baş verdi. Fars kərfəzinin qərbində yerləşən ədəb dövlətlərindən İraq və YXDP parlamentli respublika idarə üsuluna üstünlük verdilər. Bu baxımdan da onlar Şuradan kənarda qaldılar. Şuranın üzvü olan altı monarxiyanın idarə üsulunda bircinslik olduğundan onlarda sosial-mədəni cəhətdən, dil, din, ortaq adət-ənənələr baxımından yaxınlıq güclüdür. Bunu nəzərə alaraq sosial-mədəni homogenliyə “3” bal vermək olar. Bu baxış müstəvisində davranış normaları da “3” ilə qiymətləndirilə bilər. Çünki, şəriət qanunlarından kənara çıxmayan və islam dəyərləri yüksək tutan və dini əxlaq normalarından tərbiyələnməmiş region əhalisi öz tarixi-mədəni davranış normalarına ciddi riayət edirlər. Bu ölkələrdə demokratiyanın səviyyəsi demək olar ki, eynidir. Regionda həmişə mütləqiyyət formalı idarə üsuluna malik teokratik monarxiya olan Səudiyyə Ərəbistanı Krallığı lider dövlət olub və region dövlətlərində güclü bir nüfuzə malikdir. Siyasi cəhətdən region dövlətləri arasında münaqişə yoxdur və hamısı demək olar ki, şəriət qanunları ilə idarə olunur. Mövcud şərtlər nəzərə alınaraq siyasi asılılıq kateqoriyası da “3” bal vermək olar.

İqtisadi asılılığın analizi göstərir ki, ayrı-ayrı dövlətlər arasında ikitərəfli iqtisadi münasibətlər lazımi səviyyədədir və bu münasibətlər bütün region dövlətlərini əhatə edir. Belə bir requlyar münasibət kateqoriyasını “3” ilə qiymətləndirməyə imkan verir. Səudiyyə Ərəbiyanın Bəhreynədə qurduğu bənddən sonra yaranmış quru yol coğrafi cəhətdən regionu regionu ideal şəkildə tamladır. Bu amil coğrafi yaxınlıq kateqoriyasını “3” ilə qiymətləndirməyə imkan verir. Ümumi nəticənin “15” olması bu integrasiya qrupunun tam effektiv olmasını təsdiq edir. Demokratiyanın səviyyəsində keyfiyyət fərqi nəzərə alınaraq KƏDƏŞ-i “Məşriqin Benilüks”ü adlandırmaq olar. Uzun müddət Məğrib dedikdə



Misirdən qərbdə yerləşən torpaqlar başa düşülüb. Ərəbcədən tərcümədə Əl-Məğrib “günəşin qurub etdiyi ölkə” və ya “qərb” deməkdir. Bəzən Mərakeş Məğrib kimi qəbul olunub. Şimali Afrikanın antik dövrdən Kiçik Məğrib adlanan coğrafi ərazisinə Əlcəzair, Mərakeş, Tunis kimi ərəb ölkələri daxil olub. Sonradan Liviya, Mavritaniya və Qərbi Saxaranın qoşulması ilə yaranmış sahəsi 4,0 mln kv km əraziyə Böyük Məğrib deyilir. İndinin özündə regionun əhalisi 85,0 mln nəfər olmaqla, dünya əhalisinin 1,21%-i təşkil edir. Mərakeşdə 1989-cu ilin fevral ayında baş tutmuş Şimali Afrikanın dövlət başçılarının İkinci yığıncağında Ərəb Məğrib Şurasının yaranması elan edildi. Üzv dövlətlər - Əlcəzair, Liviya, Mavritaniya, Mərakeş və Tunis İttifaqın yaranması haqqında Müqavilə, Əsasnamə və Məğrib komissiyasının işinin nəticəsi üzrə Qətnaməni təsdiq etdilər. Həm də “Böyük Məğribin yaranmasının ümumi işinə” sədaqətlik haqqında qərar qəbul etdilər.

Məğrib ölkələri 90-cı illər boyu integrasiyanı gücləndirmək istiqamətində müxtəlif layihələr həyata keçirdilər və tam iqtisadi ittifaqa 2000-ci ildə nail olmanı qarşıya məqsəd qoydular. Lakin zaman keçdikcə onların planları dəyişməyə başladı. İndiyə kimi bu ölkələr arasında istər ticarət-iqtisadi və istərsə də mədəni əlaqələrin gücləndirilməsi istiqamətində edilmiş cəhdlərin hamısı üzv dövlətlər tərəfindən integrasiyaya doğru atılmış addım kimi qiymətləndirilir. Bu yolla onlar Avropa Şurasına daxil olmaq üçün lazım olan kriteriyalara cavab verən iqtisadi modeli əldə etmək niyyətindədirlər. Buna Avropa ilə coğrafi yaxınlıq, hətə ki, avropa ölkələri, ələlxüsus Fransa ilə mövcud olan iki tərəfli yaxınlıq, xarici ticarət əlaqələri baxımından ixracın 2/3 hissəsi, o cümlədən ixrac olunan neft və neft məhsullarının 60-70%-i, fosforit və onun emal olunmuş məhsullarının 80%-nin, regionun sənaye avadanlıqları, kompleksləşdirici və yarımfabrikatlar, hazır və qida məhsulları ilə təminatın 65-79%-nin Avropanın payına böyük ümid verir. Böyük inersiya ilə Şimali Afrika ölkələrinin Qərbi Avropa dövlətlərindən texnoloji asılılıqları durmadan artır. Regionun daxili ticarət dövriyyəsi get-gedə azalır. Bütün bunlar Ərəb Məğrib İttifaqının formal xarakter daşmasına gətirib çıxardır. Təşkilatın effektivliyinin Brus Rasset qaydası ilə qiymətləndirməsi, demək olar ki, ƏDL ilə analogi yaxınlıq yaradır. Regionun coğrafi tamlıq homogenliyi yüksək olduğundan, yekun bal ƏDL-i üstələyərək 9 olur.

Misir, İraq, İordaniya və Yəmən Demokratik Respublikasının dövlət başçılarının 1989-cu ildə Bağdad şəhərində keçirilmiş konfransında Ərəb Əməkdaşlıq Birliyi yarandı. Birliyin birgə qəbul olunmuş bəyannaməsində yeni birliyin Ərəb Dövlətləri Liqasını əvəz etməməsi, yalnız onun çərçivəsində fəaliyyət göstərməsi qeyd olunur. Təşkilatın məqsədi Birliyə daxil olan ölkələrin sosial-iqtisadi səviyyələrini yüksəltməkdən, bir-birinin daxili işlərinə qarışmamaq prinsipi əsasında aralarındakı əməkdaşlığı daha da gücləndirməkdən ibarətdir. Fəaliyyəti ancaq iqtisadi sahəni əhatə edən Birlik iqtisadi planları əlaqələndirməklə, daxili bazarların birləşməsinə həyata keçirməklə, sənaye sahəsi də daxil olmaqla, iqtisadi integrasiya prosesini sürətləndirir. Bundan əlavə diqqətini regionda təhlükəsizliyin təmin olunması üçün hərbi müdaxilələrin qarşısının alınmasına və siyasi balansın saxlanmasına yönəldir.

İştirakçı dövlətlərin iqtisadi və sosial şəraitlərinin oxşarlığı Birliyin müvəffəqiyyətli olmasına müəyyən zəmanət verirdi. Lakin 1990-cı ildə baş vermiş Küveyt böhranı Birliyin fəaliyyətinə son qoydu. Biliyin iki üzvünün İraqı dəstəkləməsinə baxmayaraq, Misir beynəlmiləl qüvvələrin tərəfindən İraqa qarşı hərbi əməliyyatlara qatıldı. Effektivliy 8 balla qiymətləndirilən bu integrasiya qruplaşması ərəb iqtisadi integrasiya qruplarından ən qısa ömürlüsü oldu.

Avropa İttifaqının xarici işlər üzrə komissarının 2004-cü ildə İordaniya, Misir, Tunis və Mərakeşlə sərbəst ticarət sazişi imzaladı. Aqadir sazişi kimi məşhur olan bu saziş sərbəst ticarət zonasının yaranmasında çox vacib mərhələdir. Aqadir sazişi Böyük Ərəb Sərbəst Ticarət Zonası (BƏSTZ) yaradılmasına doğru atılmış addım hesab etmək olar. 2005-ci ildə yaranan və 18 Ərəb ölkəsinin üzv olduğu Zona 11,4 mln kv km sahəni və 355,5 mln nəfər əhalini (dünya əhalisinin 5,06%-i) əhatə edən Məğrib və Məşriqdən ibarətdir.

BƏSTZ-in yaradılmasında əsas diqqət xarici kapital, texnologiya, sənayenin modernləşməsi, işçi qüvvəsinin ixtisasının artırılmasına yönəldilib. Bu məqsəd və səbəblərdən əlavə BƏSTZ-in yaranmasını üç əsas məsələ ilə əlaqələndirmək olar: a) sənaye ixracatını stimullaşdırmaq yolu ilə valyuta vəsaitləri əldə etmək; b) məşğulluğu artırmaq; c) zonanı yeni təsərrüfatçılıq üsullarının, milli təsərrüfatın artın qütblərinin sınaqına poliqonuna çevirmək. BƏSTZ-in ümumi xarakterik xüsusiyyəti özündə gömrük, maliyyə, əlverişli investisiya mühiti və ümumi rejimlə müqayisədə sahibkarlara vergi güzəştləri və üstünlüklər verilməsindədir. Bu inteqrasiya subyekti ərazisinin coğrafi bürövlüyü baxımından ƏDL-i üstələdiyindən effektivliyi 9 balla qiymətləndirilir. Yuxarıda effektivlik baxımından analiz olunan Ərəb dünyasının inteqrasiya qruplaşmalarından başqa əlaqələrin möhkəmlənməsini, intensiv şəkildə idarə olunmasını, təhlükəsizliyin bərqərar olmasını və s. təmin edən ixtisaslaşmış ərəb təşkilatları fəaliyyət göstərir [4].

Cədvəl 3

## Ərəb ölkələrinin ixtisaslaşmış təşkilatları [4]

Təşkilatların adı	Yerləşdiyi ölkə	Yaranma ili
Ərəb ölkələrinin teleradio ittifaqı	Tunis	1955
ƏDL-in təhsil, mədəniyyət və elm təşkilatı	Tunis	1964
Səhra torpaqlarının öyrənilməsinin ərəb mərkəzi	Suriya	1968
Kənd təsərrüfatının inkişafının Ərəb təşkilatı	Sudan	1970
Ərəb industrial inkişaf və dağ mədən sənayesi təşkilatı	Mərakeş	1978
Ərəb inzibati təşkilatı	Misir	1961
Ərəb əmək təşkilatı	Misir	1965
Atom enerjisi üzrə Ərəb şurası	Tunis	1988
Daxili işlər nazirlərinin Ərəb şurası	Tunis	1964
Peyk rabitəsi Ərəb təşkilatı	Səudiyyə Ərəbistanı	1976
Ərəb elm və texnologiya akademiyası	Misir	1975
Sərmayə və kənd təsərrüfatı inkişafı üzrə Ərəb kollegiyası	Sudan	1971
Mülki avasiyanın Ərəb assosiasiyası	Mərakeş	1968
Afrikanın iqtisadi inkişafının Ərəb bankı	Sudan	1973
Ərəblərin iqtisadi birliyi şurası	Misir	1964
İqtisadi və sosial inkişafın Ərəb fondu	Küveyt	1968
Sərmayəyə zəmanətin ərəblərarası korporasiya	Küveyt	1970
Ərəb valyuta fondu	BƏƏ	1975

Azərbaycanın Ərəb dünyasına inreqrasiya olunma istiqamətində fəaliyyətə başlamazdan əvvəl cədvəldə sadalanmış ixtisaslaşmış təşkilatlarla qarşılıqlı əlaqələri gücləndirmək istiqamətində əməli addımlar atmaq lazımdır.

Regionun ineqrasiya qruplarının effektivlik göstəriciləri onlar haqqında cəsarətlə danışmağa imkan verir.

Səkil 1

### Regional ineqrasiya qruplarının effektivlik göstəriciləri

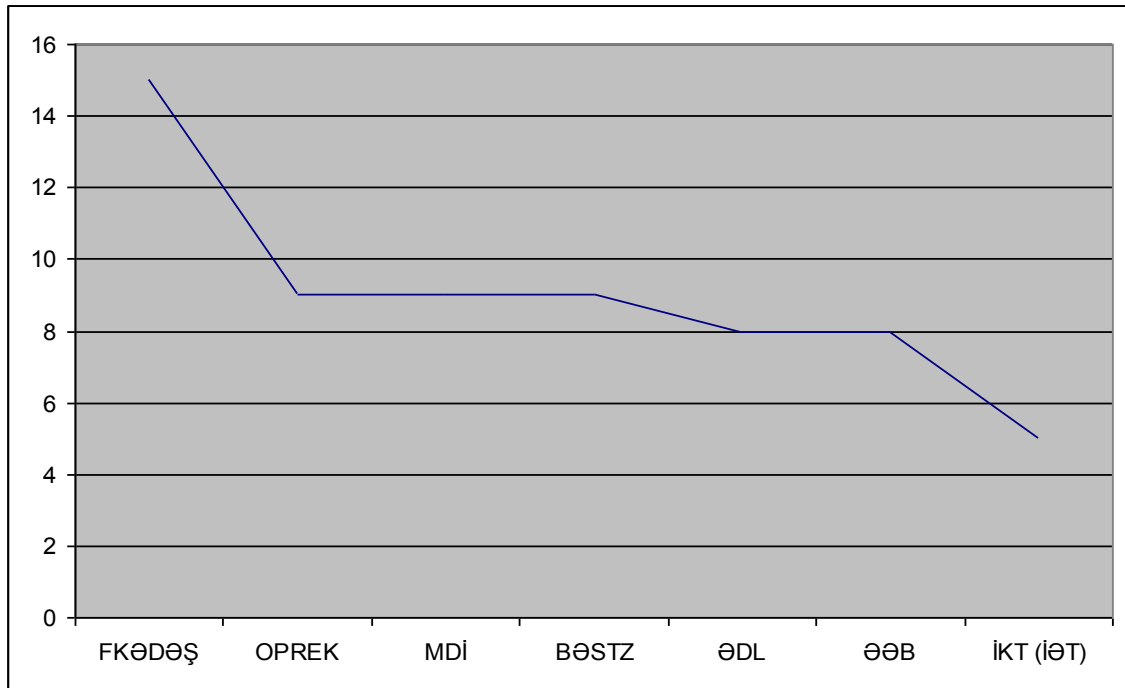

Ərəb dünyası ölkələrinin əksəriyyəti Məşriq ölkələridir. İnteqrasiya qruplarından Ərəb Məğrib Şurası istisna olmaqla yerdə qalan ineqrasiya qruplaşmalarında Misir, BƏƏ, Bəhreyn, İordaniya, İraq, Küveyt, Qətər, Livan, Oman, Səudiyyə Ərəbistanı, Suriya, Yəmən və Fələstindən ibarət Məşriq ölkələri əksəriyyət təşkil edir. Effektivlik baxımından ən güclüsü olan KƏDƏŞ-in üzvlərinin hamısı, OAPEK-in isə 72,7%-i Məşriq dövlətləridir (Şəkil 1).

Dünyanın qədim ticarət mədəniyyəti Məşriqdə yerləşmiş «Bərəkətli Aypara» adlanan ərazidə meydana gəlmişdir. Finikiyalıların yaratdıqları ticarət, vasitəçilik və sələmçilik sistemini Fələstində məskunlaşmış yəhudilər, levantlilər mənimsəmiş, təkmilləşdirərək Anadolu yaylası və Fərat çayının orta axımından Sinayadək uzanan ərazilərin «istifadəsinə» vermişlər.

Azərbaycanla məsafəcə regional yaxınlıq baxımından Məşriq ölkələrindən İraq, Suriya və Livan ikinci zolaqda, Səudiyyə Ərəbistanı, Küveyt, Qətər və Misir 3-cü zolaqda yerləşir. Xarici ticarətdə qravitasiya nəzəriyyəsi baxımından, intuitiv olaraq, Məşriq ölkələri ilə əlaqələrin gücləndirilməsinin səmərəli olmasını söyləmək olar. Ümumiyyətlə, Azərbaycan Respublikasının ərəb dünyasının qabaqcıl ölkələri ilə xarici ticarət əlaqələrinin gücləndirilməsi zəruridir və bu istiqamətdə davamlı olaraq məqsədəuyğun tədbirlər həyata keçirilməlidir.

**Ədəbiyyat**

1. R.T.Həsənov. Azərbaycan Respublikasının sosial iqtisadi inkişafının bazar modelinin konseptual əsasları. Bakı, Elm, 343 səh.
2. Ə.M.Həsənov. Müasir Beynəlxalq münasibətlər və Azərbaycanın xarici siyasəti. Dərslük, Bakı, Elm, 2005
3. Ə.M.Həsənov. Azərbaycan Respublikasının milli inkişaf və təhlükəsizlik siyasəti. Bakı, Avancard, 2011, 437 səh.
4. А.Р.Бяшарова. Арабские страны в мировой торговле // Материалы научного проблемного семинара молодых ученых. М., МИРБИС (Институт), 2015

**THE MAIN FEATURES OF THE FORMATION OF ECONOMIC  
RELATIONSHIP BETWEEN CONTEMPORARY ARAB COUNTRIES**

**E.Y.Gasimzadeh**

**SUMMARY**

This paper studies the main features of forming economic relationship between contemporary Arab countries. Gaps and deficiencies are diagnosed in this field, the ways to correct them soon are suggested.

**ОСОБЕННОСТИ ФОРМИРОВАНИЯ ВЗАИМНЫХ ЭКОНОМИЧЕСКИХ  
ОТНОШЕНИЙ СОВРЕМЕННЫХ АРАБСКИХ СТРАН**

**Э.Я.Касимзаде**

**РЕЗЮМЕ**

В статье рассматриваются основные особенности формирования взаимных экономических отношений современных арабских стран. Выявлены упущения и недостатки, существующие в данной сфере, определены направления по их устранению в ближайшее время.

2017 - № 47

## KƏND TƏSƏRRÜFATINA DÖVLƏT DƏSTƏYİNİN FORMA VƏ METODLARI

**Ə.B.Quliyev**

Kənd Təsərrüfatının İqtisadiyyatı Elmi Tədqiqat İnstitutu  
Bakı AZ1130, Dərnəgül qəsəbəsi, 3097-ci məhəllə  
e-mail: afqan.quliyev.68@mail.ru

*Açar sözlər:* kənd təsərrüfatı, ərzaq təhlükəsizliyi, investisiya cəlbediciliyi, bazar konyukturası

*Keywords:* agriculture, food security, investment attractiveness, market conjuncture

*Ключевые слова:* сельское хозяйство, продовольственная безопасность, инвестиционная привлекательность, рыночная конъюнктура

Ölkədə ərzaq təhlükəsizliyinin təmin edilməsi və kənd təsərrüfatının səmərəli inkişafı baxımından istənilən dövlət kənd təsərrüfatına dəstək olmalıdır. Bu dəstəyin forma və metodlarının müəyyənəşdirilməsi isə bəzən dövlətin istisadi siyasətinin necə müəyyənəşdirilməsindən aslı olur.

Müşahidələr təsdiq edir ki, kənd təsərrüfatına dövlət dəstəyinin göstərilməsi üçün hüquqi, təşkilati, inzibati, sosial və digər məsələlərin birgə və sistemli şəkildə həyata keçirilməsi zəruridir. Bu baxımdan, bir çox iqtisadçılar kənd təsərrüfatına dövlət dəstəyinin həyata keçirilməsinin mürəkkəb olduğunu və ya kənd təsərrüfatının mürəkkəb iqtisadi, təbii-bioloji bir sistem olduğunu qeyd edirlər.

Kənd təsərrüfatına dövlət dəstəyinin forma və metodlarını göstərməzdən öncə bu dəstəyi zəruri edən amilləri sadalamaq lazımdır. Bu amilləri aşağıdakı kimi təsnifləşdirmək olar:

- əvvəla, müxtəlif iqlim və təbiət hadisələri kənd təsərrüfatında risk amilini gücləndirir ki, bu da dövlət dəstəyinin zəruriliyini, dəyən zərərin kompensasiya olunması baxımından onun hüquqi əsaslandırılmasını şərtləndirir;
- ikincisi, kənd təsərrüfatı məhsullarının qiymətlərinin bazar konyukturasından və iqtisadi şəraitdən asılılığının yüksək olması;
- investisiya cəlbediciliyinin zəif olması;
- kənd təsərrüfatında istehsal resurslarından səmərəli istifadə edilməsi;
- aqrar sahədə stabil iqtisadi şəraitin dəstəklənməsi;
- arzuolunmaz miqrasiyanın qarşısının alınması;
- daxili istehsalın və bazarın qorunması;
- ölkənin ərzaq təhlükəsizliyinin dəstəklənməsi;
- material və maliyyə resurslarının çatışmazlığı, aşağı texniki səviyyə, əməyin həvəsləndirilməsi sisteminin olmaması, sahələrarası əlaqələrin pozulması, kənd yerlərində sosial gerilik və s. dövlət dəstəyini zəruri edir.

Ümumiyyətlə, qeyd etmək lazımdır ki, istənilən ölkədə kənd təsərrüfatına dövlət dəstəyinin forma və metodlarının seçilməsi iqtisadi inkişaf strategiyasından, eləcə də iqtisadi sistemin tipindən asılı olaraq müəyyənəşdirilməlidir. Bazar iqtisadiyyatı inkişaf etmiş və ya təkmil bazar iqtisadiyyatlı ölkələrdə dövlətin kənd təsərrüfatına dəstəyinin forma və

metodları rəqabətə davamlı məhsul istehsalına yönəlmişdir. Bu baxımdan, kənd təsərrüfatına dövlət dəstəyinin forma və metodları qarşıya qoyulan məqsəddən aslı olaraq dəyişə bilər. Təcürbəyə əsaslanıb deyə bilərik ki, əksər ölkələrdə kənd təsərrüfatına dövlət dəstəyinin forma və metodları qanunvericiliklə tənzimlənir və buna müvafiq proqramlar tutulur ki, hədəf kənd təsərrüfatının dinamik inkişafının təmin edilməsi, kənd təsərrüfatı istehsalının artırılması, kənd yerlərində yaşayan və kənd təsərrüfatında işləyənlərin həyat səviyyəsinin yaxşılaşdırılmasıdır.

Kənd təsərrüfatına dövlət dəstəyi anlayışına nisbətən kənd təsərrüfatının tənzimlənməsi anlayışı daha genişspektlidir. Lakin bununla belə xatırladaq ki, bu hər iki anlayış iqtisadi kateqoriyanın çoxaspektli demək olar ki, oxşar formasıdır. Aqrar sahədə yazılan iqtisadi ədəbiyyata nəzə salsaq görərik ki, kənd təsərrüfatına dövlət dəstəyinin əsas formalarının nə də tənzimlənməsinin bu vaxta qədər vahid formasına rast gəlmək mümkün deyildir. Lakin əksər müəlliflərin yanaşmalarında oxşar cəhədləri olduqca çox olduğunu görmək mümkündür. Kənd təsərrüfatına dövlət dəstəyinin əsas forma və metodlarının müəyyənləşdirilməsi onun mütəmadi olaraq istifadə edilməsini müəyyən etməkdən ibarətdir. İqtisadi ədəbiyyatlar göstərir ki, iqtisadiyyatın tənzimlənməsində, dəstəklənməsində iki əsas formadan istifadə edilir:

1. iqtisadi;
2. inzibati.

Demək olar ki, bu iki yanaşmadan bütün dünya ölkələri istifadə edir. Burada kənd təsərrüfatının dəstəklənməsində müxtəlif yanaşmaların mövcud olduğunu deyə bilərik.

Əslində iqtisadiyyatın idarəedilməsində hansı orqanların iqtisadi və hansı orqanların inzibati metodlardan istifadə edilməsinin müəyyən edilməsi də zəruridir. Burada zəruri olan əsas məsələ onların sayı ilə bağlıdır. Yəni iqtisadiyyatın tənzimlənməsində iqtisadi sahənin fəaliyyətinə müdaxilələrin sayının azlığı önəmlidir.

Fikrimizcə, kənd təsərrüfatının dövlət dəstəyinin səmərəli olması onun subyekt və obyektlərinin də müəyyənləşdirilməsi və onlar arasında münasibətlərin səmərəli qurulmasının da müəyyənləşdirilməsi zəruridir. Bu baxımdan kənd təsərrüfatının dövlət dəstəyinin kompleks sistemini aşağıdakı kimi vermək olar.

Cədvəl 1

Kənd təsərrüfatına dövlət dəstəyinin kompleks sistemi

Subyektlər	İştirak forması	Məqsəd
Dövlət	dövlət idarəetmə orqanları (qanunverici və icraedici)	Dövlət dəstəyi
Bazar	istehsalçı, istehlakçı, ixracatçı, idaxalatçı	Bazar rəqabəti
Biznes	Sahə birlikləri, kooperasiyalar	Kooperativ idarəetmə
Kənd təsərrüfatını dəstəkləməsinin həyata keçiriləmsi sistemi: Forması, metodları, alətləri, vasitələri və həvəsləndirməsi		
Kənd təsərrüfatına dəstəyin obyektləri		
<ol style="list-style-type: none"> <li>1. Kənd təsərrüfatı məhsulu istehsalçıları</li> <li>2. Bazar konyukturası və rəqabət</li> <li>3. Xarici iqtisadi fəaliyyət</li> <li>4. Subyektlərarası sosial-iqtisadi münasibət.</li> </ol>		

Mənbə: Müəllif yanaşması

Beləliklə, kənd təsərrüfatında dövlət dəstəyinin obyektini kimi bu sahənin məhsul istehsalçıları çıxış edir. Beynəlxalq təcrübə göstərir ki, bir çox dövlətlər eləcə də kənd təsərrüfatının inkişafında uğura, irəlləyişə nail olmuş əksər dövlətlər kənd təsərrüfatına dövlət dəstəyi sahəsində daxili baxarı qorumaq üçün həm proteksionist siyasətdən həm stimullaşdırma həm də subsidiyalaşdırma kimi mexanizmlərdən istifadə etmişdir. Müşahidələr göstərir ki, kənd təsərrüfatının dövlət tənzimlənməsi ilə çoxsaylı istər yerli, istərsə də xarici alimlərin məşğul olduğunu görürük. Bu alimlərin araşdırmaları kənd təsərrüfatının dövlət tənzimlənməsinin formasının eyni, metodlarının isə fərqli olduğunu görürük. Bu baxımdan Azərbaycanda aqrar sahənin tənzimlənməsi sahəsində tanınmış alimlərdən S.V.Salahov elmi araşdırmalarında iqtisadiyyatın dövlət tənzimlənməsini birbaşa və dolayı olmaq üzrə iki yerə bölərək göstərir ki, birbaşa metodlar inzibati və iqtisadi vasitələrlə, dolayı metodlar isə yalnız iqtisadi vasitələrlə həyata keçirildiyini vurğulayır [1, s.36-37]. İqtisadçı alim S.V.Salahovun bu yanaşmasına bir çox iqtisadi ədəbiyyatlarda rast gəlmək mümkündür. Bu baxımdan, kənd təsərrüfatının dövlət dəstəklənməsi istiqamətində deyilənləri aşağıdakı kimi göstərmək olar:

Cədvəl 2

Kənd təsərrüfatına dövlət dəstəyinin əsas formaları

	Kənd təsərrüfatına dövlət dəstəyinin formaları	Aqrar sahədə dövlət dəstəyinin reallaşması mexanizmi
Birbaşa	Qanunvericilik	Qanunvericiliklə bağlı normativ aktların işlənilməsi
	Kənd təsərrüfatının lazımı ehtiyatlarla təminatına dəstək	İqtisadi fəaliyyətin və kənd təsərrüfatı məhsullarının istehsalının təmin ediləmsi üçün lazımı resurslarla təminatın göstərilməsi
Dolayı	Stimullaşdırma	İstehsal resurslarından səmərəli istifadənin stimullaşdırılması
	Əlaqələndirmə	Kənd təsərrüfatının inkişafı üçün müxtəlif subyektlərin fəaliyyətinin əlaqələndirilməsi

Kənd təsərrüfatına dövlət dəstəyinin verilməsi forma və metodlarını araşdıran Rusiya alimlərindən O.N.Mixaylyuk öz məqaləsində bunu aşağıdakı kimi verilməsini məqsədəuyğun hesab etmişdir [2, s.32].

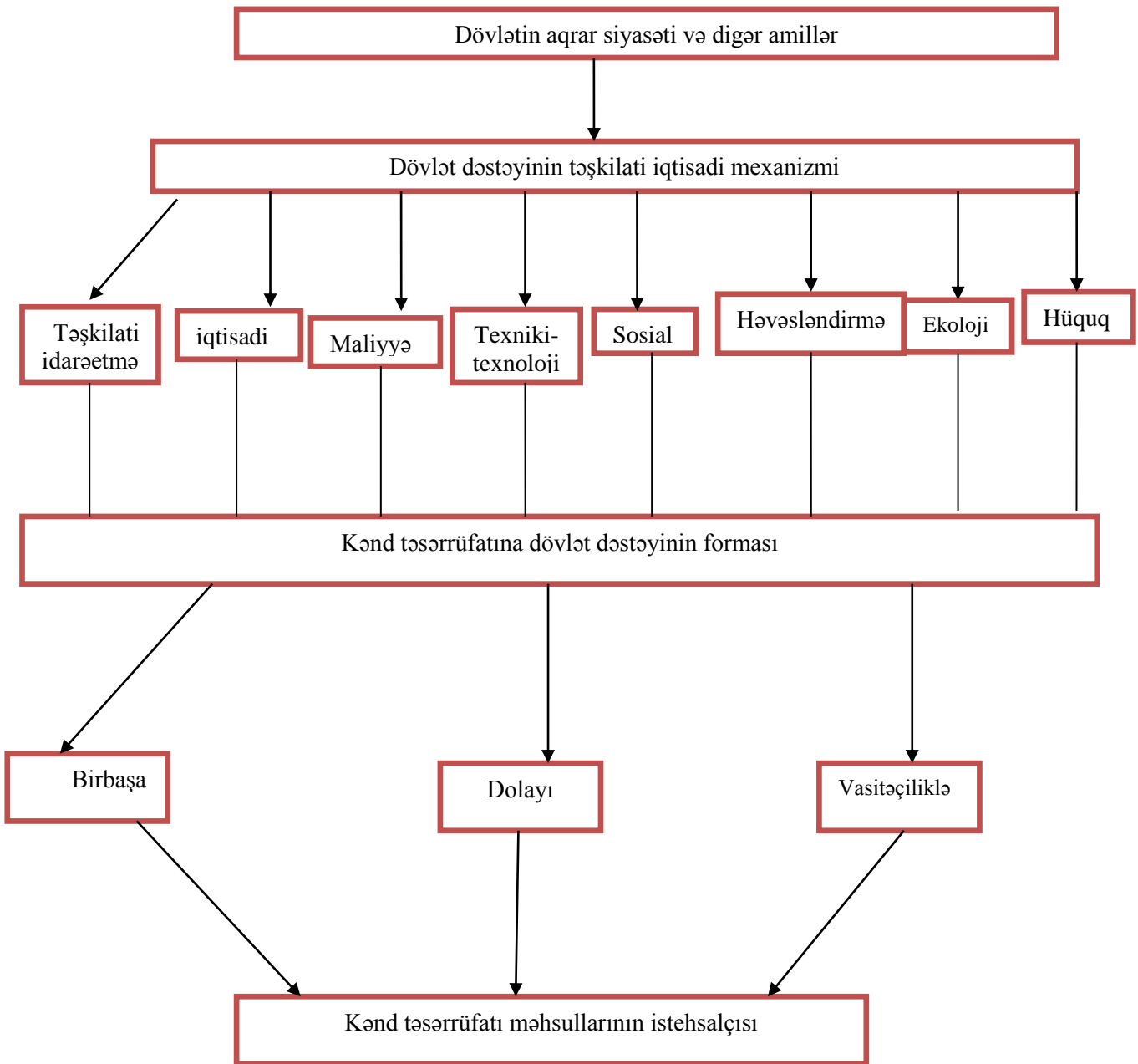

Şəkil 1. Kənd təsərrüfatına dövlət dəstəyi mexanizmi

Əgər biz kənd təsərrüfatı məhsullarının istehsalını bir kompleks və ya sistem kimi göstərsək onda bu sistemin elementləri kənd təsərrüfatında çalışan insanlar və ətraf mühütdən ibarət olacaqdır. Belə olan halda kənd təsərrüfatına dövlət dəstəyi üçü hissədən ibarət ola bilər ki, burada kənd təsərrüfatı məhsullarının istehsalını, sosial sfera və ətraf mühitü əlavə edə bilərik. Təbii olaraq istehsal olunacaq kənd təsərrüfatı məhsullarının adlarını sadalamış olsaq onda dövlət dəstəyi həmin sadalanan məhsulları (katrof, kələm, taxıl, meyvə və s.) əhatə etməlidir. Bildirmək istərdik ki, Avropa ölkələrində sadalanan təsərrüfatı məhsullarının istehsalının artırılması ilə bağlı konkret orqanlar, təşkilatlar vardır.



O.N.Mixaylyuk bazar münasibətləri şəraitində kənd təsərrüfatına dövlət dəstəyinin formaları kimi aşağıdakıları göstərmişdir [2, s.34].

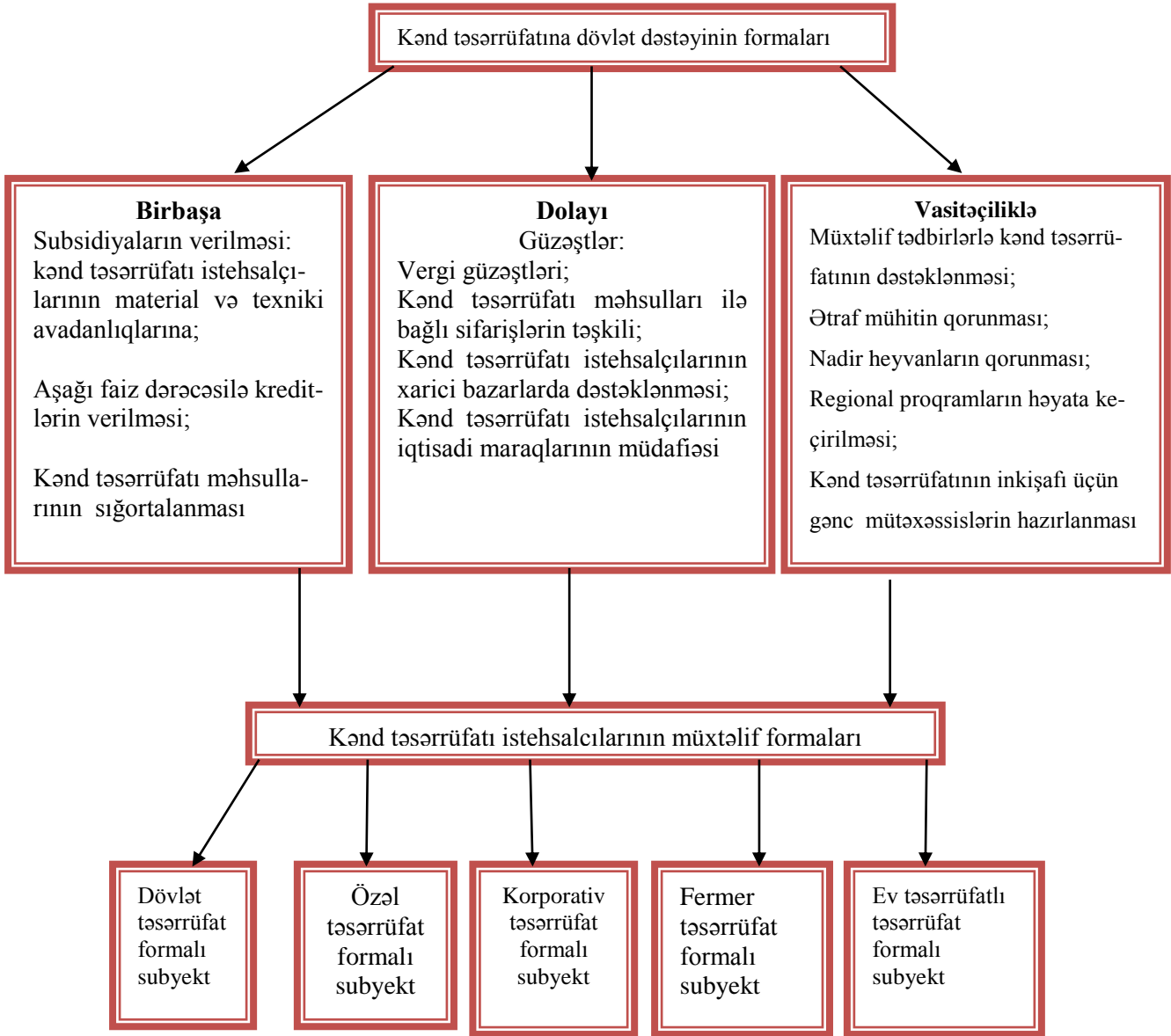

Şəkil 2. Kənd təsərrüfatına dövlət dəstəyinin formaları

Fikrimizcə, kənd təsərrüfatına dövlət dəstəyi istiqamətində olan nəzəri-metodoloji əsasları, dünya təcrübəsini sistemləşdirərək kompleks şəkildə aşağıdakı kimi göstərmək olar.

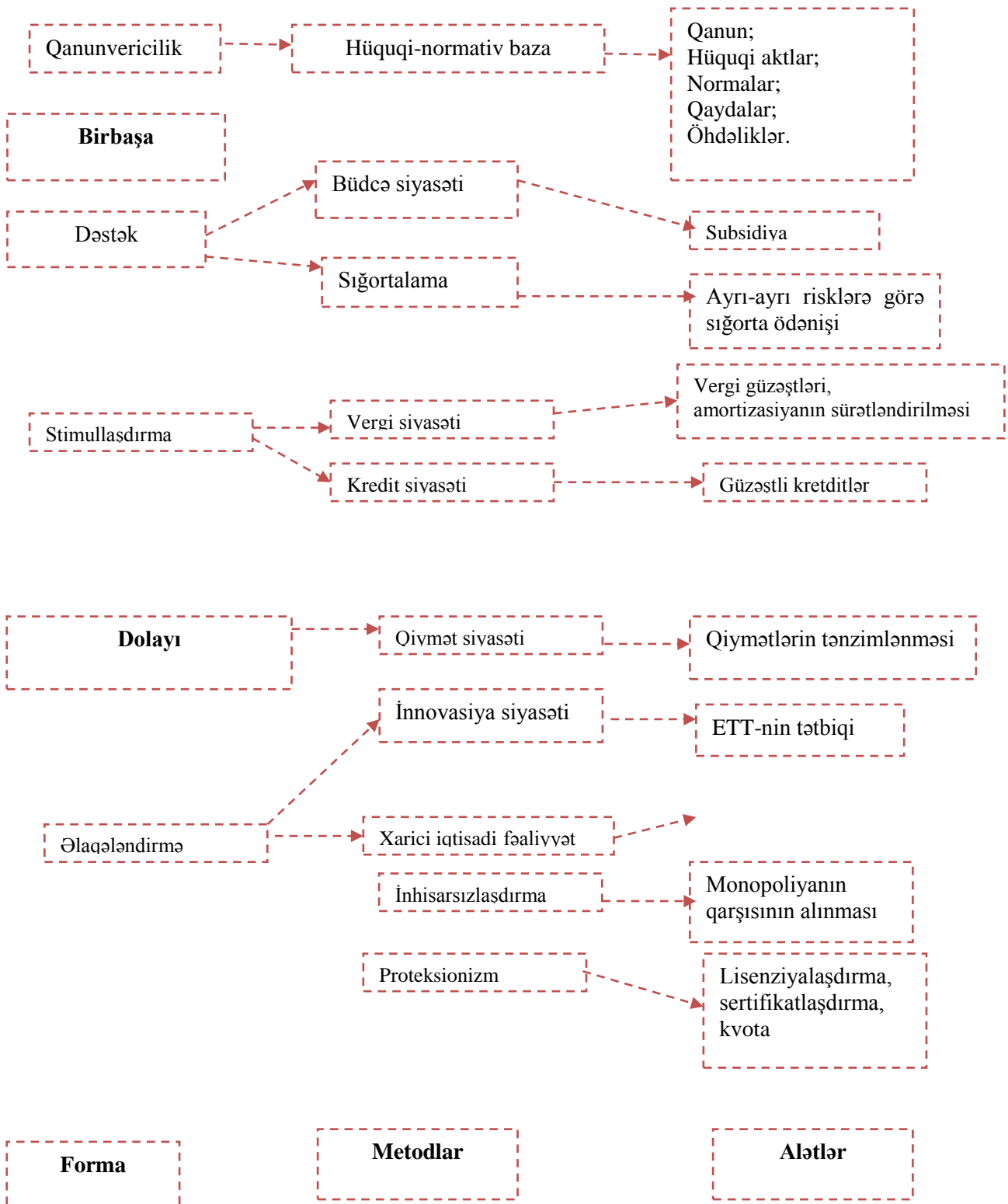

Şəkil 3. Kənd təsərrüfatına dövlət dəstəyinin forma və metodları sistemi

Bildirdiyimiz ki, müasir dövrdə kənd təsərrüfatına dünya ölkələrinin əksəriyyəti dövlətdəstəyi ilə təmin edirlər. Lakin burada əsas məsələ göstərilən dəstəyin səmərəli olma-

sı ilə bağlıdır. Bu baxımdan kənd təsərrüfatına göstərilən dəstəyin səmərəliliyinin müəyyənləşdirilməsini də olduqca aktual məsələlərdəndir. Bunun üçün aşağıdakı riyazi formulalardan istifadə edilir.

$$Sub = \frac{MG - MX}{MX} * 100$$

Burada Sub - dövlət tərəfindən dəstərilən dəstəyin səviyyəsini,  
MG- təsərrüfatın məcmu gəlirlərini,  
MX- təsərrüfatın məcmu xərclərini əks etdirir.

Əgər biz təsərrüfat müəssisəsinin subsidiya olmadan faktiki gəlirlilik səviyyəsini və subsidiyanın təsiri olmadan təsir səviyyəsini müəyyən etsək onda;

$$Fakt = \frac{MG - S - MX}{MX} * 100$$

Burada S - alınan subsidiyanın həddini göstərir.

Qeyd etdiyimiz kimi, müasir dövrdə kənd təsərrüfatı məhsul istehsalı üzrə dünyanın lider ölkələri olan ABŞ və Avropa Birliyi (dünya kənd təsərrüfatı istehsalının 10%-11%, 12%-13%) belə kənd təsərrüfatına lazımı dəstəyi göstərilir. Avropa Birliyi ölkələrində dövlət dəstəyi vahid qayda ilə kənd təsərrüfatı siyasəti adı altında həyata keçirilir. Avropa Birliyi daxilində kənd təsərrüfatı bazarının tarazlığının təmin edilməsi;

- Qiymətlərin tənzimlənməsi;
- Kənd təsərrüfatı istehsalçılarının istehsal gücünün artırılması;
- İstehsal olunan kənd təsərrüfatı məhsullarının keyfiyyətli saxlanılması kimi məsələləri əhatə edir.

Xatırladaq ki, ABŞ və Avropa Birliyi ölkələri Ümumdünya Ticarət Təşkilatının (ÜTT) üzvü olduqlarına görə burada kənd təsərrüfatına dövlət dəstəyi ÜTT-nin prinsiplərinə uyğun olaraq aparılır. ÜTT-nin Kənd Təsərrüfatı Üzrə Razılaşmasında kənd təsərrüfatı üzrə dövlətin himayəçilik siyasəti ədalətli rəqabət şəraitinə və xarici ticarət rejiminə mənfi təsir göstərən “sarı zənbil”, “yaşıl zənbil” və “mavi zənbil” tədbirləri kimi fərqləndirilir.

“Sarı zənbil” tədbirlərinə;

- qiymətlərin mühafizəsi;
- satış kreditləri;
- kənd təsərrüfatı heyvanlarının sayına görə ödənişlər;
- kənd təsərrüfatına yararlı ərazilərin sahəsinə görə hesablanmış ödənişlər;
- istehsal vasitələrinin (toxum, gübrə, irriqasiya və s.) əldə edilməsi üçün subsidiyalar;
- subsidiya kreditlərinin ayrı-ayrı proqramları.

“Yaşıl zənbil” siyasəti tədbirlərinə;

- ümumi xidmətlər. Buraya heyvandarlıqda yoluxucu xəstəliklərin qarşısının alınması, bitkiçilikdə ziyanvericilərə qarşı mübarizə aparılması sahəsində tədbirlər, kənd təsərrüfatında çalışanların ixtisaslarının artırılması, təcrübə, məsləhət, marketinq, satış və s. bu kimi xarakterli xidmətlərin və infrastruktur xidmətlərinin göstərilməsi;

- ərzaq təhlükəsizliyi üçün ümumi mal ehtiyatlarının yaradılması;
- əhalinin ehtiyacı olan təbəqələrinə daxili ərzaq köməyi;
- zəruriliyi qəbul olunmuş meyarlar əsasında müəyyən olunan, istehsal ilə bağlı olmayan gəlirlərin mühafizəsi;
- gəlirlərin sığortalanması və gəlir itkilərinin kompensasiya proqramları;
- təbii fəlakətlər zamanı yardım;
- əvəzedici proqramlar vasitəsilə struktur yenidənqurmada istehsalçıların “istefasına” kömək. Bu tədbir əmtəlik kənd təsərrüfatı məhsulları istehsalı ilə məşğul olanların təqaüdə çıxmasına və yaxud onların qeyri kənd təsərrüfatı fəaliyyətinə keçmələrinə təsir göstərmək məqsədi güdür;
- resurslardan istifadədən imtinanın əvəzedici proqramları vasitəsilə struktur yenidənqurmaya kömək. Bu tədbir torpaqların və digər resursların, o cümlədən iribuynuzlu heyvanların əmtəlik kənd təsərrüfatı istehsalı dövrüyəsindən çıxarılmasına təsir göstərməyi nəzərdə tutur;
- investisiyalar vasitəsilə struktur yenidənqurmaya kömək;
- ətraf mühitin və təbiətin qorunması sahəsində proqramlar;
- zəif inkişaf etmiş regionlarda istehsalçılara yardım proqramları.  
“Mavi zənbil” tədbirlərinə isə aşağıdakılar aiddir:
- məhdud istehsal proqramları üzrə birbaşa ödənişlər;
- istehsalın baza səviyyəsinin 85%-dən çox olmayaraq həyata keçirilən birbaşa ödənişlər;
- mal-qaranın müəyyən olunmuş sayına əsasən həyata keçirilən birbaşa heyvandarlıq ödənişləri.

Qeyd edək ki, Uruqvay raundunun qaydaları inkişaf etməkdə olan ölkələr üçün xüsusi və differensiallaşdırılmış yanaşmanı nəzərdə tutur. Belə ki, inkişaf etməkdə olan ölkələr üçün məhdudiyətli öhdəliklər “sarı zənbil” tədbirlərinin bəzi istiqamətlərinə aid edilmir ki, bu istiqamətlərə də aşağıdakılar daxildir: investisiya subsidiyaları, az gəlirli və yaxud məhdud resurslu istehsalçıların istehsal vasitələri əldə etmələrinə subsidiyalar.

Bildirmək istərdik ki, ABŞ-da kənd təsərrüfatına dövlət dəstəyi daha sərt, Avropa Birliyi ölkələrində isə yumsaq, ekoloji və sosial məsələlər öndə tutmaqla həll edilməsinə üstünlük verilir. Eyni zamanda ABŞ-da kənd təsərrüfatının dövlət dəstəklənməsində hədəfi səmərəlilik və rəqabətə davamlılıq durusa Avropa birliyi ölkələrində bölgələrarası gəlirlilik üzrə diferensasiyanın aşağı salınması, kənd təsərrüfatına xərclərin azaldılması dayanır. Bu baxımdan ABŞ, Avropa Birliyi və İqtisadi əməkdaşlıq və inkişaf Təşkilatı (OECD) hər hektara görə verilən subsidiyanı və onun ÜDM-də payına baxaq.

Cədvəl 3

İnkişaf etmiş ölkələrdə kənd təsərrüfatına verilən dotasiyalar

Ölkələr	1 hektara görə dotasiya	Məcmu transfertlərin ÜDM-də xüsusi çəkisi %
Avropa Birliyi	831	1,5
ABŞ	234	1,0

Çexiya	215	1,9
Macarıstan	145	2,2
Polşa	178	2,4
OECD ölkələri	218	1,4

Mənbə [3, s.134]

Aparılan təhlillər onu göstərir ki, müasir dövrdə dünyada ayrı-ayrı ölkələrin kənd təsərrüfatna dəstəyində əsas hədəflər aşağıdakılar olur:

1. Kənd təsərrüfatı məhsulunun rəqabət qabiliyyətli olmasının təmin edilməsi;
2. Ətraf mühütün qorunması;
3. Kənd yerlərində yaşayanların maddi vəziyyətinin yaxşılaşdırılması və miqrasiyanın qarşısının alınması.

#### **Ədəbiyyat**

1. S.V.Salahov. Aqrar sahənin dövlət tənzimlənməsi. Bakı, 2004, s.503
2. “Аграрный вестник Урала”, № 6 (60), 2009
3. Т.А.Давыдова. Государственная поддержка агропромышленного комплекса в условиях членства в ВТО: «научный форум», 2016

### **FORMS AND METHODS OF STATE SUPPORT TO AGRICULTURE**

**A.B.Guliyev**

#### **SUMMARY**

This article deals with the factors that need to be considered first when researching the forms and methods of state support to agriculture. A description of the complex agricultural system and the mechanism of state support to subjects is given.

### **ФОРМЫ И МЕТОДЫ ГОСУДАРСТВЕННОЙ ПОДДЕРЖКИ СЕЛЬСКОГО ХОЗЯЙСТВА**

**А.Б.Гулиев**

#### **РЕЗЮМЕ**

В статье рассматриваются факторы, которые необходимо поддерживать в первую очередь при исследовании форм и методов государственной поддержки сельского хозяйства. Приведено описание сложной сельскохозяйственной системы и механизма государственной поддержки субъектов.

## ТЕОРЕТИЧЕСКИЕ АСПЕКТЫ КОМПЛЕКСНОГО МАРКЕТИНГОВОГО ИССЛЕДОВАНИЯ НА СОВРЕМЕННОМ ЭТАПЕ

**И.Т.Искендерова**

Университет Одлар Юрду

Баку, ул.К.Рахимова 13

e-mail: ilhamaiskandarova@gmail.com

*Açar sözlər:* marketinq, marketinq tədqiqat modeli, idarəetmə

*Keywords:* marketing, marketing research model, management

*Ключевые слова:* маркетинг, модель маркетингового исследования, управление

### Введение

В последние годы ученые и экономисты уделяют маркетинговым исследованиям больше внимания, рассматривая их с позиции комплексного подхода.

В комплексное маркетинговое исследование включается весьма широкий круг проблем, к числу которых, по нашему мнению, можно отнести следующие: выявление основных категорий комплекса маркетинга; разработка плана маркетингового исследования; выявление позитивных и негативных сторон маркетинговых исследований; выработка основных направлений маркетинговых исследований; определение потребности в проведении маркетинговых исследований; формирование целей и объектов исследования; разработка комплексных моделей; определение инструментов стабилизации системы показателей предприятия на базе маркетинговых исследований; проведение диагностики сравнения проектного и системного подходов к маркетинговым исследованиям; управление основными элементами комплекса маркетинга.

### Основная часть

Рассмотрим каждую позицию комплексного маркетингового исследования в вышеперечисленной последовательности:

1. В экономической литературе комплекс маркетинга трактуется как совокупность управляемых параметров маркетинговой деятельности, управляя которыми предприятие пытается оптимально удовлетворять потребности целевых рынков (клиентов).

Главным компонентом комплекса маркетинга выступают продукт и услуга.

Поисковое исследование может применяться для решения следующих задач: сформулировать проблему; выявить альтернативные направления действий; разработать гипотезы; выделить основные переменные и взаимосвязи для последующего изучения; обосновать разработку того или иного варианта подхода к решению проблемы; установить приоритеты для дальнейшей работы.

Конечное исследование обычно более формализовано и точнее, чем поисковое. Оно предусматривает наличие больших выборок, а полученные результаты подвергаются количественному анализу.

Конечное исследование обычно включает в себя дескриптивное и аналитическое.

Основная задача дескриптивного исследования состоит в том, чтобы характеризовать что-либо – обычно рынка и функции. Данное исследование проводится с целями: дать описание следующих групп: клиентов, персонала, фирм или зон рынка; определить долю потребителей в общей совокупности, которые демонстрируют определенное поведение; определить восприятие характеристик продукта; определить степень связи маркетинговых переменных; определить перспективу.

Аналитическое исследование применяется для получения доказательства существования причинно-следственных связей. Специалисты постоянно принимают решения, основанные на предлагаемых причинно-следственных связях. Эти предположения часто нуждаются в проверке путем проведения маркетингового исследования. Аналитическое исследование направлено: на понимание, какие переменные являются причиной, а какие – следствием; определение природы связей между переменными.

2. Выявление позитивов и негативов при проведении маркетинговых исследований.

К негативам при проведении маркетинговых исследований можно отнести:

- при планировании маркетингового исследования предприятие нечетко поставило цели и задачи;
- в период подготовки маркетингового исследования предприятие допустило негативы в выборе метода его проведения;
- предприятие ошиблось в выборе объекта исследования;
- негатив при составлении выборки, на основании которой выбиралась стратегия продаж;
- предприятие ошиблось в подборе специалистов с точки зрения их квалификации и т.д.;
- при полученных результатах были сделаны ошибки в ходе их интерпретации, по формированию дальнейшей стратегии предприятия.

3. Выработка основных направлений маркетинговых исследований включает: диагностика влияния основных сил и факторов макросреды маркетинга на деятельность предприятия; диагностика конъюнктуры рынка, расчет емкости рынка, характеристика и прогнозирование спроса; оценка возможностей предприятия, ее потенциала и конкурентоспособности; оценка возможностей и поведение конкурента; диагностика воздействия макросреды маркетинга; диагностика рынка сбыта, оценка доли, занимаемой организацией, региональный анализ рынка сбыта; тестирование качества товара и его конкурентоспособности; исследование товарной номенклатуры и ассортимента, сдвигов в их структуре; информационно-аналитическая характеристика сегментации рынка; ИКТ при обеспечении разработки товара и регулирование его жизненного цикла; ИКТ при обеспечении разработки стратегии маркетинга; ИКТ при обеспечении разработки стратегического и оперативного маркетингового планирования; ИКТ при обеспечении разработки ценообразования и регулирования цен; диагностика товарооборота, товарных запасов, расходов и прибыли; характеристика эффективности маркетинга и маркетингового исследования.

4. Определение потребности занимает особое место в проведении маркетинговых исследований. С этой целью необходимо проводить мониторинг внешней среды фирмы, используя мониторинговую систему. Основной ее целью является предоставление оперативной информации руководству предприятия, которая позволяет оценить, соответствуют ли результаты их текущей оперативной деятельности конечным целям; осмыслить, оказали ли влияние принятые законы на покупательскую способность клиентов на деятельность фирм отрасли; имели ли место изменения системы ценностей потребителей и их стиля жизни и др.

В тоже время, может не возникнуть потребность в проведении маркетинговых исследований: информация уже имеется в распоряжении; недостаток времени для проведения маркетингового исследования; отсутствуют необходимые ресурсы; затраты превышают ценность результатов маркетинговых исследований.

Менеджеры предприятия осуществляя мониторинг внешней среды, получают информацию из различных источников: от собственников, которые могут выражать претензии к низкому качеству товара, от дилеров, которые могут информировать, что фирма уступает позиции на рынке конкурентам и др.

Следующим этапом в проведении маркетинговых исследований является выявление проблемы, в частности: выявление симптомов; точное изложение возможных причин, или основных проблем, лежащих в основе симптомов; выявление полного состава альтернативных действий, который может предпринять маркетолог для решения проблем.

Основные задачи маркетинговых исследований выявляются требованиями предоставления менеджерам и специалистам по маркетингу соответствующей, точной информации, необходимой для решения проблем управления маркетинговой деятельностью, где используются следующие подходы:

1. анализ результатов производственно-коммерческой и логистической деятельности предприятия. Базовыми данными здесь являются сведения о состоянии, функционировании фирмы и соответствии этого состояния целям деятельности фирмы в целом и маркетинга в частности. Для этого используются отчетные, нормативные и статистические документы и данные;

2. выявление проблем путем экспертного опроса менеджеров и маркетологов. Экспертные оценки используются в практике выявления проблем, так как они позволяют получить сравнительно надежную, а иногда и единственно возможную информацию о проблемах фирмы;

3. наблюдение за выполнением маркетинговых функций и участие в их реализации специалистов-маркетологов, которые выявляют проблемы совершенствования управления маркетингом в фирме.

Комплексное использование данных подходов дает возможность получить широкую информацию о проблемах управления маркетингом. В тоже время на практике проведение таких всеобъемлющих комплексных исследований – сложная задача, которые необходимо подразделять на следующие восемь этапов: получение базовых знаний о фирме, ее продукта и рынках; изучение ситуации, в которой находится лицо, принимающее решение с его целями и ресурсами; прояснение симптомов проблемы; выявление предполагаемых причин возникновения проблемы; определение действий по снижению рисков; определение ожидаемых последствий



этих действий; выявление предположений менеджера относительно этих последствий; оценка адекватности имеющейся информации.

Менеджеры и специалисты маркетинговых служб должны определить, как измерить тот или иной параметр.

4. Формирование целей маркетинговых исследований и их объектов. Задачи маркетинговых исследований вытекают из выявленных проблем, достижение которых позволяет получить информацию, необходимую для решения проблем. Они характеризуют тот информационный вакуум, который должен быть ликвидирован для предоставления менеджерам возможности решать маркетинговые проблемы.

Цели должны быть ясно и четко сформулированы, быть достаточно детальными, должна существовать возможность их измерения и оценки уровня достижения.

Следует также продумать и сформулировать те методические и практические действия, которые следует предпринять для достижения поставленной цели.

5. Разработка комплексной модели маркетинговых исследований. Маркетинговое исследование начинается с разработки общей концепции, а затем охватывает разработки конкретных методик, соответствующих целям исследования. Концепция маркетингового исследования представляет собой основную идею и замысел получения всесторонней и полной характеристики рынка, выявление закономерностей рыночных процессов и явлений.

6. Определение инструментов стабилизации системы показателей предприятия на базе маркетинговых исследований.

Активное применение маркетингового инструментария в сферы деятельности фирм, обуславливает теоретический и практический интерес к алгоритмизации планирования деятельности фирм по различным направлениям маркетинга. Значимое среди алгоритмов планирования принадлежит разработке обоснованной схемы проведения маркетинговых исследований.

Количественная мера воздействий фирм в сфере маркетинга определяется исследованиями рынка. Исследования рынка позволяют фирме избежать ошибок в принятии производственных и коммерческих решений, снизить риск в борьбе с конкурентами, увеличить предсказуемость результатов деятельности в ближайшей и отдаленной перспективах.

Цель проведения подобного исследования – уменьшение неопределенности, сопутствующей принятию маркетинговых решений. Необходимые элементы маркетингового исследования следующие:

а) чтобы быть эффективными, исследования должны носить систематический характер;

б) при осуществлении маркетинговых исследований должен соблюдаться научный подход, базирующийся на объективности и точности;

в) маркетинговые исследования могут быть применены к любой стороне маркетинга, требующей информации для принятия решений;

г) исследование – многоступенчатый процесс, включающий сбор данных, регистрацию и анализ данных;

д) данные могут поступать от самой фирмы или специалистов-исследователей.

При определении вариантов развития маркетинговых процессов находят применение методы имитационного моделирования, суть которых в том, что строится математическая модель контролируемых и неконтролируемых факторов маркетинговой среды. Во многих случаях возможно получение аналитической зависимости результата действия маркетинговой системы от факторов среды. И, последнее, данные от проведенных маркетинговых исследований должны аккумулироваться в маркетинговой информационной системе фирмы.

7. Проведение диагностики сравнения проектного и системного подходов в комплексных маркетинговых исследованиях.

Западные ученые в основном выделяют два подхода к маркетинговым исследованиям: проектный – разработка и осуществление проектов, позволяющих решить определенную проблему; системный – организация систем, которые будут предоставлять маркетинговую информацию и направлять процесс принятия решений на постоянной основе.

Маркетинговое исследование в форме проекта может пролить свет на тот или иной вопрос в определенный момент времени. В тоже время, системный метод основанный на маркетинговой информационной системе, слабо показывает все элементы той или иной ситуации, однако действует постоянно.

Следовательно, проекты носят непостоянный характер и проводятся во время спадов, а системный подход рассматривает управление как непрерывный процесс, которые требуют поступления постоянной информации, а не только во время спадов.

Системный подход к проведению маркетинговых исследований реализуется на основе одной из двух систем: маркетинговая информационная система; система поддержки решений.

**Маркетинговая информационная система** представляет собой комплекс процедур, приемов и методов для непрерывного сбора, диагностики и распределения информации для подготовки и принятия маркетинговых решений.

В целом, система маркетинговой информационной состоит из четырех подсистем:

- система внутренней среды фирмы, которая собирает и хранит данные, существующие в организации, например, объемы продаж, отчеты торговых представителей компании, данные внутренних опросов, мониторингов и др.;

- маркетинговая конкуренция аккумулирует данные из внешней среды компании: публикации СМИ; данные государственной статистики и отчеты государственных органов; ярмарки, семинары, торговые выставки и прочие мероприятия;

- система маркетингового анализа и диагностики, представляющая собой сбор социальных данных для решения отдельных маркетинговых проблем;

- система диагностики маркетинговых данных или бланк данных позволяет на основе информации, полученной из трех других подсистем, делать прогнозы, составлять долгосрочные планы и др.

В маркетинговую информационную систему входит система поддержки принятия решений, которое представляет собой совокупность данных, систем, окружения и методик с соответствующими программами и аппаратным обеспечением, с помощью которой собирает информацию внутри и снаружи.

Осуществление маркетингового исследования на базе проектного подхода

включает следующие этапы: определение проблемы, разработка подхода к решению проблемы, формулирование плана исследования, проведение полевых работ, подготовка и диагностика данных, а также подготовка и предоставление отчетов.

8. И, наконец, последней проблемой комплексного маркетингового исследования является процесс управления, который в ряде случаев называют – управление элементами комплексного маркетинга. В данном случае на первый план выдвигаются проблемы управления товарной политикой фирмы, которая базируется на коммерческой деятельности. Способность создать что-то и предложить рынку для осуществления обмена — задача каждой коммерческой структуры.

С позиции маркетингового подхода основное — правильно определить содержание понятия «товар». Из определения маркетинговой деятельности следует, что товар создается для того, чтобы удовлетворить потребности покупателя, поэтому товаром можно считать продукт деятельности, предназначенный для продажи или обмена, который потребитель оценивает, как способный удовлетворить свои нужды и потребности и потому готов его приобрести.

Конкурентные преимущества товара, его характеристики, которые создают преимущества фирмы на рынке по отношению к конкурентам и наибольшую привлекательность для потребителей.

Рынок, представляющий собой совокупность покупателей, — явление очень изменчивое, подверженное влиянию множества факторов макросреды, поэтому предприятие вынуждено выпускать разные виды, сорта, марки товаров, даже если работает с одним типом потребностей.

Понятия ассортимента и номенклатуры товаров используют для характеристики и анализа тех групп товаров, которые выпускает фирма.

Для того, чтобы оптимально разработать номенклатуру товаров, предприятию необходимо очень хорошо знать рынок, на котором оно работает. В этом ему помогает такой прием маркетинговой деятельности, как сегментирование.

Сегментом рынка называют группу потребителей, которая сходным образом реагирует на одни и те же маркетинговые стимулы в силу того, что обладает одинаковыми устойчивыми признаками. Эти признаки - принципы сегментирования, их можно измерить и в зависимости от значения отнести потребителя к той или иной группе.

При сегментировании важно использовать не один, а несколько признаков, так как благодаря такому подходу можно выявить интересную для установления выгодных взаимоотношений группу потребителей, отличающуюся от других групп, и, изучив ее более пристально, действительно разработать такие товары, которые будут точно отвечать потребностям данной группы.

Следующим вариантом реализации товарной политики может быть стратегия дифференцированного маркетинга. В этом случае выбирается несколько сегментов рынка и для каждого разрабатываются отдельный товар и сопровождающая программа маркетинговой деятельности.

Другой вариант - стратегия концентрированного маркетинга. Она заключается в том, что фирма выбирает целевой сегмент и полностью сосредоточивается на работе с этим сегментом, стремясь охватить его полностью.

Сегментированием тесно связан еще один прием маркетинговой деятельности - позиционирование. Его применение заключается в поиске путей, с помощью ко-

торых покупатели целевого сегмента будут идентифицировать товар как соответствующий потребительским ценностям в большей степени, чем товары конкурентов.

### **Заключение**

Таким образом, можно выделить несколько направлений в управлении товарной политикой фирмы, включая управление маркетингом. Разработка товарной номенклатуры в соответствии с потребностями рынка и с учетом деятельности конкурентов. Должен осуществляться контроль за прохождением продукцией предприятия этапов жизненного цикла товаров. Фирма должна управлять имеющимися у него торговыми марками, укрепляя их положение на рынке.

### **Литература**

1. Комаров С.В. Маркетинговые исследования. Пермь, ПГТУ, 2009
2. Королькова Е.М. Маркетинговые исследования как инструмент финансовой системы предприятия // Вестник ТГТУ, Том 10, № 3, 2004
3. Евстигнеева Г.В. Маркетинговые исследования. Ульяновск, УлГТУ, 2015
4. Савчук Г.А. Мокерова Ю.В. Управление маркетингом на предприятии. Екатеринбург, УУ, 2014

## **MÜASİR MƏRHƏLƏDƏ KOMPLEKS MARKETİNG TƏDQİQATLARININ NƏZƏRİ ASPEKTLƏRİ**

**İ.T.İsgəndərova**

### **XÜLASƏ**

Məqalədə müasir dövrdə marketing tədqiqatlarına kompleks yanaşmanın vacibliyi vurğulanır. Marketing tədqiqatının əhatə etməli olduğu bütün məsələlər təfərrüatı ilə müzakirə edilmişdir.

## **THEORETICAL ASPECTS OF COMPLEX MARKETING RESEARCH AT THE PRESENT STAGE**

**I.T.Iskenderova**

### **SUMMARY**

The importance of complex approach to marketing research at the present stage is stressed in this work. All problems to be covered by the marketing research are thoroughly discussed.

2017 - № 47

**QLOBAL İNVESTİSİYA-İNNOVASIYA TENDENSİYALARI  
ÖLKƏLƏR ARASINDA TİCARİ-İQTİSADI ƏLAQƏLƏRİN  
İNKİŞAFININ STİMULU KİMİ**

**A.R.Aslanov**

Odlar Yurdu Universiteti  
Bakı, Koroğlu Rəhimov küçəsi 13  
e-mail: aslanov.zaur@hotmail.com

*Açar sözlər:* ikitərəfli ticari-iqtisadi əlaqələr, iqtisadi inteqrasiya, maliyyə

*Keywords:* bilateral trade and economic relations, economic integration, finances

*Ключевые слова:* двусторонние торгово-экономические связи, экономическая интеграция, финансы

İnvestisiya-innovasiya proseslərinin tədqiqi ikitərəfli ticari-iqtisadi əlaqələr çərçivəsində, ölkələr arasındakı inteqrasiyada əhəmiyyətli rol oynayır. Dünya iqtisadiyyatının əsas tərkib hissəsi olan beynəlxalq maliyyə bazarı investisiya-innovasiya proseslərinin əsasını təşkil edir. Müasir şəraitdə bu proses, beynəlxalq maliyyə bazarı da daxil olmaqla, iqtisadiyyatın bütün sahələrində qloballaşma ilə xarakterizə olunur. Dünyanın bir çox alimləri qloballaşmanı mallar, xidmətlər və dünya kapital axınları ilə bağlı beynəlxalq əməliyyatların həcminin və çeşidinin artması nəticəsində, habelə ən yeni İKT-lərin sıx inteqrasiyası sayəsində, bütün dünya ölkələrinin artan qarşılıqlı iqtisadi asılılığı kimi xarakterizə edirlər.

Bundan başqa, qloballaşmanı dövlət, regional və yerli institutların, subyektlərin və münasibətlərin, qlobal əlaqəli sistemin qanunauyğunluqlarına və tendensiyalarına qarşılıqlı təsir prosesi kimi də təsvir edirlər. Bu zaman prosesin hər bir subyekti öz təşkilatının xarici bazarlara və daxili sarsıntılara qarşı dayanıqlı olan, rəqabətli və çevik daxili strukturunu və inkişafını təmin etməyə çalışır. Transformasiya və qloballaşma proseslərinin qarşılıqlı əlaqələrinin effekti, əsasən qlobal və yerli əlaqə şəbəkələri arasındakı qarşılıqlı təsir mexanizmi ilə müəyyən edilir.

Qloballaşma ayrı-ayrı ölkələrin dünyanın siyasi, iqtisadi və maliyyə proseslərinin inkişafının qlobal səviyyəsindən asılılığını əlaqələndirmək hesabına, sistemli idarəetməni və tarazlaşdırılmanı saxlamağın mümkünlüyünü ön plana çəkir. Qloballaşma birinci növbədə təsərrüfat subyektlərinin açıqlığını genişləndirməyi, bazarların liberallaşmasını, xarici təsirlərə adaptasiya oluna bilən iqtisadi, sosial, mədəni-informasiya mühitini nəzərdə tutur. Dünya inkişafının qlobal sinxronlaşma və standartlaşma prosesləri ayrı-ayrı ölkələr, korporasiyalar, maliyyə institutları üçün qloballaşma prosesində itkilərin qarşısının alınması və azaldılması mexanizmlərinin tənzimlənməsi üzrə yeni qarşılıqlı əlaqələr və konkret perspektivlər yaradır. Biliklər, məlumatlar, texnologiyalar, ixtisaslaşma və təcrübə, malların və xidmətlərin yenidən istehsalı üzrə müstəqil, lakin qlobal asılı olan regional mübadilə şəbəkələrindən ibarət qlobal struktur formalaşır. Bu proses çoxplanlı və ziddiyətli xarakter daşıyır. O, qlobal miqyasda multiplikatorların təsiri hesabına, bir tərəfdən ölkənin, regionun, şirkətin, hətta ayrıca bir fərdin imkanlarını gücləndirir, digər tərəfdən isə onları (bələ yerlər çox sayda ola bilər) lokal çərçivədə saxlayır. Qlobal hadisələr insan həyatının praktik olaraq bütün sahələrini əhatə edir: siyasi, sosi-

al, iqtisadi, texnoloji, maliyyə və s.

Beynəlxalq maliyyə bazarını aşağıdakı kimi təsnif etmək olar:

**I.** bazara böyük investisiya təsisatları tərəfindən yaradılmış yeni borc alətlərinin yerləşdirilməsi.

**II.** bazar əvvəllər buraxılmış maliyyə alətlərini alır və satır. Bu proses tələb və təklifin tarazlaşdırılması ilə həyata keçirilməsi.

**III.** bazar törəmə maliyyə alətlərinin ticarətini həyata keçirilməsi.

Beynəlxalq maliyyə bazarının özəl xüsusiyyətlərinə aşağıdakıları aid etmək olar:

- sazişlərin miqyasında artım;
- məkanca tam azadlıq;
- əməliyyatların beynəlxalq faiz dərəcələri prinsipinə əsasən həyata keçirilməsi;
- milli bazarların BMB-nin ümumi sistemində nüfuz etməsi.

İndi isə qlobal investisiya siyasətində hansı meyllərin müşahidə olunduğunu nəzərdən keçirək.

Hazırda investisiya siyasəti sahəsindəki bir çox tədbirlər, əvvəllər olduğu kimi, investisiyanın təşviqinə və liberallaşdırılmasına yönəlib. Buna baxmayaraq, 2013-cü ildə investisiya siyasətində tənzimləmə və məhdudlaşdırma tədbirlərinin xüsusi çəkisi 27%ə qədər artdı. Müstəqil qonşu ölkələr xarici investorların qoyduğu investisiyaların çıxarılmasının qarşısını almağa çalışırlar. Bir çox ölkələr özlərinə məxsus transmilli şirkətlərin (TMS) xaricdə yatırılan kapitallarının geri qaytarılmasını əsaslandırmaqla məşğul olurdular. Investisiya proseslərinin əsaslandırılması, əsasən iqtisadi artım məsələlərinə, az hallarda isə sabit inkişafa yönəlmişdir. Belə tədbirlər dövlət vəsaitlərinin qeyri-effektiv paylanmasına təkan verir və iqtisadi cəhətdən səmərəsiz hesab edilərək, daim tənqid olunur, lakin buna baxmayaraq, dövlət investisiyaları cəlb etmək üçün əsaslandırılmadan siyasi alət kimi fəal şəkildə istifadə edir. Beynəlxalq investisiyalar sahəsindəki fəaliyyətdə olan bəzi məhdudiyətlər fərqli meyllərlə xarakterizə olunur. Birincisi, qismən investisiya mübahisələrinin arbitrajı zamanı baş verən proseslərlə əlaqədar olaraq, sistemə olan marağın azalması, ikinci tərəfdən, beynəlxalq investisiya sazişlərinin dəqiq rejimini formalaşdırmaq üçün investisiya danışıqlarının əhatə dairəsinin aktivləşməsi və genişlənməsi baş verir.

Özəl sektorun töhfəsi zəruri olsa da, başlıca və əsas rol dövlət sektoruna aiddir. Özəl tərəfdaşlıq aşağıdakı iki əsas istiqamət üzrə fayda verir: ticarət praktikasında səmərəli idarə etmə və stabil inkişafa qoyulan investisiyalar. Sabitliyin əldə edilməsində özəl sektorun payının artmasına dəstək olmaq üçün, siyasətdə yekdilliyin təmin edilməsi vacib rol oynayır.

Sabit inkişafı əldə etmək üçün bütün inkişaf etmiş və inkişaf etməkdə olan ölkələrə çox böyük miqdarda vəsaitlərin yatırılması lazım gəlir. Qlobal investisiya ehtiyacları ildə 5-7 trln. dollar ətrafındadır. Qiymətləndirməyə görə, yalnız inkişaf etməkdə olan ölkələrin investisiyalara olan ehtiyacları, başlıca olaraq əsas infrastrukturun inkişafına, ərzaq təhlükəsizliyinin təmininə, iqlim dəyişiklikləri ilə bağlı fəsadların azaldılmasına və onlara uyğunlaşmasına, habelə təhsilin və səhiyyənin inkişafına, ildə 3.3-dən 4,5 trln.dollara qədərdir. Ekspertlərin qiymətləndirmələrinə görə, sabit inkişaf bütün ölkələrdə həm dövlət, həm də özəl investisiyaların həcmində radikal dəyişikliklər tələb edir. Sabit inkişafa aid olan sektorlara edilən investisiyaların bugünkü səviyyəsində, təkcə inkişaf etməkdə olan ölkələrdə investisiya kəsiri ildə 2,5 trln. dollar təşkil edir. İnkişaf etməkdə olan ölkələrdə, xüsusilə də LDC və digər həssas iqtisadiyyatları olan ölkələrdə, inkişafın

sabitləşdirilməsinə yönəlmiş investisiyaların dövlət tərəfindən maliyyələşməsi başlıca rol oynayır. Lakin bu, sabitliyin inkişafı ilə bağlı vəsaitləri bütövlükdə təmin edə bilməz. Özəl sektorun bu investisiyalarda ayrılmaz rolu olmalıdır.

Müasir şəraitdə özəl sektorun investisiyalarda iştirakı nisbətən aşağı səviyyədədir. Bankların, pensiya fondlarının, sığorta şirkətlərinin, fondların və digər idarələrin, habelə transmilli korporasiyaların dünya investisiya aktivlərinin yalnız kiçik bir hissəsi özəl sektorların payına düşür. İnkişaf etməkdə olan, xüsusən də yoxsul ölkələrdə onların iştirakı daha aşağı səviyyədədir.

İnkişaf etməkdə olan ölkələrin özəl investisiyalarının bugünkü artım sürətində, bütövlükdə gözləmək olar ki, özəl sektor sabit inkişaf ilə bağlı sektorlarda investisiyaya olan tələbatın, təxminən bu günə düşən payı qədər hissəsini əhatə edəcəkdir. Buna baxmayaraq, ekspertlərin rəyinə görə, onlar yenə də illik 1,6 trln. dollar kəsir ilə üzləşəcəklər. Dövlət xidmətləri sahəsinə aid olan özəl investorların stabilləşən inkişafda iştirakı artdıqca, prinsipial dilemmalar ortaya çıxır.

Ekspertlər hesab edirlər ki, bir tərəfdən, əlverişli investisiya mühitinin yaradılması və investisiya üçün maneələrin aradan qaldırılması, digər tərəfdən isə, tənzimləyici tədbirlər vasitəsi ilə ictimai maraqların qorunması arasında düzgün balans tapmaq vacibdir. Onlar elə mexanizmlər tapmalıdırlar ki, özəl investorlar üçün kifayət qədər cəlbedici gəliri və eyni zamanda, hamı üçün mümkün və əlverişli qiymətlərlə xidmətləri təmin etsin. Bundan əlavə, daha çox əhəmiyyətli fərdi sərmayələrin səfərbər edilməsi üçün edilən səylər, dövlət investisiyalarının artırılması üçün paralel səylərlə tamamlanmalıdır. Hazırda UNCTAD stabil inkişafın əldə edilməsində özəl investisiyalara aşağıdakıları tövsiyə edir: **a)** özəl investisiyaların təşviqi üzrə cəhdləri fəallaşdırmaq üçün direktiv prinsiplər və qlobal idarəetmə; **b)** sabit inkişafa investisiyaları həyata keçirmək üçün vəsaitlərin səfərbər edilməsi; **c)** vəsaitlərin investisiya formasında sabit inkişaf ilə bağlı olan sektorlara yönəldilməsi; **d)** ortaya çıxan riskləri və neqativ hadisələri minimuma endirməklə, sabit inkişaf üçün qoyulan özəl investisiyalardan əldə edilən mənfəətin tezliklə artması ilə bağlı əsas məsələləri və onların mümkün həllərini əhatə edən strateji çərçivələri.

Sabit inkişafın əldə edilməsində özəl investisiyaların həcmi artırmaq üçün qlobal səviyyədə müvafiq idarəetmə tələb olunur. Bu məqsədlə həm də, milli dövlət hakimiyyət orqanları tərəfindən, prinsipial məsələlərin həllini mümkün edən rəhbər prinsiplərin işlənməsi üçün zəruri idarəetmə tələb olunur. Bu məsələlər hədəflərin təyin edilməsi, milli və qlobal səviyyədə yekdilliyin təmin edilməsi, o cümlədən, müxtəlif maraqlı tərəfləri əhatə edən müvafiq platformalar çərçivəsində dialoq və səylərin intensivləşdirilməsi və ölkələrə dəstək də daxil olmaqla, ümumi əhatənin təmin edilməsidir.

Maliyyə bazarlarında vəsaitlərin bir yerə cəmlənməsinin qabağını alan faktorlar aşağıda qeyd olunan məsələlərlə bağlı olan problemlərdir:

- maliyyələşmə sahəsində innovativ qərarların həyata keçirilməməsi və yayılmaması;
- bazarların fəaliyyətlərində olan çatışmamazlıqlar;
- korporativ idarəetmə sahəsində şəffaflığın olmaması;
- bazar iştirakçıları üçün nəzərdə tutulan stimullarda təhriflər.

İnkişafın stabilləşməsi ilə əlaqədar sahələrə vəsaitlərin yönəldilməsində mövcud olan əsas maneələr: bazara çıxış üçün qoyulan məhdudiyətlər, investisiyalarda risk və gəlir arasındakı qeyri-adekvat nisbət, layihələr və onların təqdimatları, habelə yayılması haq-

qında məlumat qıtlığı və nəhayət, investorlarda ekspert biliklərinin çatışmamazlığı.

Özəl investisiyalarda sahələr üzrə gələn gəlirlərin artması ilə bağlı əsas problemlər bunlardır: bəzi inkişaf etməkdə olan ölkələrin investisiyaların həyata keçirilməsində passivliyi, maraqlı olan tərəflərin diqqəti cəlb etmələrinin zəruriliyi və səmərəliliyə tam nəzarətin təşkil edilməsi.

Dünya maliyyə böhranından sonra, Böyük Britaniya rəhbərliyi innovativ fəaliyyəti milli iqtisadiyyatın bərpası və inkişafı üçün əsaslardan biri kimi elan etdi. Dövlət siyasətinin bu sahədə prioritet məqsədi, Böyük Britaniyanı innovasiyaların inkişafı üçün ən cəlbədicə şərtləri olan bir ölkəyə çevirməkdir. Cornell və INSEAD universitetləri, habelə Dünya Əqli Mülkiyyət Təşkilatı (DƏMR) tərəfindən dərc olunan “2013-cü il üçün Qlobal İnnovasiya İndeksi” illik qlobal reytinginə görə, 2013-cü ildə Böyük Britaniya innovasiyaların inkişafı üzrə İsveç və İsveçrədən sonra dünyada üçüncü ölkə oldu. Qeyd edək ki, Britaniya bu reytingə görə 2011-ci ildə 10-cu, 2012-ci ildə isə 5-ci yerdə idi.

Britaniya dünya ölkələri arasında bioloji tədqiqatlar, klinik təbabət, ekologiya, humanitar, sosial və iqtisadi elmlər sahəsində liderlərin birinci üçlüyünə daxildir. O, həm də tətbiqi riyaziyyat sahəsində elmi tədqiqatların səviyyəsinə görə öndə olanlardandır.

Qeyd etmək lazımdır ki, Britaniya iqtisadiyyatı rəqabətdə bir sıra üstünlüklərə malikdir və bu da ona dünya ölkələri arasında innovasiyanın inkişafı sahəsində qabaqcıl yerlərdən birini tutmağa imkan verib. Bu üstünlüklər bunlardan ibarətdir: dünyada nəhəng elmi baza və informasiya infrastrukturunu, inkişaf etmiş maliyyə sektoru, yüksək ixtisaslı kadrların olması, intellektual mülkiyyət obyektlərinin yaradılması sahəsində biznesin yüksək məhsuldarlığı, sənayenin inkişafında və ixrac fəaliyyətində xidmət sektorunun əhəmiyyətli polu, intellektual mülkiyyətin hüquqlarının yüksək dərəcədə qorunması [1]. Böyük Britaniyanın innovasiya siyasəti iki başlıca amilə əsaslanır: elmi-tədqiqat mərkəzlərinin tədqiqat istiqamətlərinin seçimində tam sərbəst olmalarına, habelə elmi-tədqiqat strukturları və şirkətlər arasında maliyyə vəsaitlərinin paylanması prosesində şəffaflığın və yarışmanın olmasına. Elmi tədqiqatlar sahəsində Britaniya siyasətinin əsas məsələləri ETTKİ (Elmi-Tədqiqat və Təcrübə-Konstruktor İşləri) üçün vergidə güzəştlərin edilməsi və əlverişli intellektual mühitin yaradılması yolu ilə biznesin aparılması üçün şəraitin təmin edilməsidir. Britaniya siyasətinin digər vacib və uğurla həyata keçirilən bilən məsələsi, elmi kəşflərin kommersiyalaşdırılması və praktik tətbiqidir. Britaniya rəhbərliyi ölkədə innovasiya siyasətinin aşağıdakı əsas istiqamətlərini müəyyən etmişdir:

- innovasiya fəaliyyətini motivasiya etmək məqsədilə malların istehsalının, məhsul və xidmətlərin qorunmasında strateji yanaşmanın istifadəsi – innovasiyaların yaradılması və kommersiyalaşması məqsədilə biliklərin, bacarıqların, texniki imkanların və kapitalın birləşməsi üçün şərait yaradılması;

- hökumətin vəsaiti ilə maliyyələşən tədqiqatlarda şəffaflıq üçün şəraitin yaradılması;

- ixtisaslı kadrların seçilməsi, dövrüyyənin artımı və vəsaitlərin əldə edilməsində perspektivli kiçik və orta müəssisələrə dəstək;

- universitetlər və biznes arasındakı qarşılıqlı əlaqələrə kömək etmək.

Britaniya hökuməti 2012-ci ilin payızında, dövlət tərəfindən dəstəklənən və tədqiqatların prioritet istiqamətləri kimi hesab edilən, səkkiz nəhəng texnologiya (*Eight Great Technologies*) müəyyən etdi. Hökumətin fikrincə, bu texnologiyaların inkişafı gələcəkdə Böyük Britaniyanı lider edə bilər və milli iqtisadiyyatın artımını təmin edə bilər. Böyük Britaniya bu texnologiyaların tədqiqi sahəsində artıq dünya liderlərindən bi-



ridir və bu istiqamətdə aparılan tədqiqatlar praktik olaraq tətbiq olmur. Bu texnologiyalar gələcəkdə daha yüksək inkişaf potensialına malikdir.

Bu texnologiyalar aşağıdakılardır:

- iri həcmli məlumatların işlənməsi və az enerji tələb edən, səmərəli kompüter kompleksləri;
- kosmik texnologiyalar və suni peyklərin istehsalı;
- robot texnikası və muxtar sistemlər;
- genetik, sintetik biologiya və "həyat haqqında elmlər";
- regenerativ təbabət;
- aqrotexnologiyalar;
- materialşünaslıq və nanotexnologiyalar;
- enerjinin effektiv qorunma texnologiyaları.

Dünyanın 28 ölkəsində (o cümlədən Rusiyada) şöbələri olan Britaniya elmi-innovasiya şəbəkəsi (*Science and Innovation Network*) vasitəsi ilə, ölkə daxilində və kənarında bu istiqamətlərin inkişafına xüsusi diqqət yetirilir. Qeyd edək ki, bu şəbəkəni ölkənin iki nazirliyi maliyyələşdirir: Biznes, İnnovasiya və Professional Hazırlıq üzrə Nazirlik və Xarici İşlər Nazirliyi. Böyük Britaniyanın texnoloji strategiyalar üzrə Şurasının (*Technology Strategy Board*, Biznes, İnnovasiya və Professional Hazırlıq üzrə Nazirliyin bölməsi) əsas fəaliyyət istiqamətlərinə görə də Britaniyanın innovasiyalar sahəsindəki prioritetləri haqqında fikir söyləmək olur. Yuxarıda sadalanan səkkiz texnologiyadan əlavə olan bu istiqamətlər bunlardır:

- bio- və rəqəmsal texnologiyalar;
- inşaatın ən yeni texnologiyaları;
- elektronika, sensorlar və fotonika;
- ərzaq məhsullarının istehsalı;
- yüksək texnologiyalı istehsal;
- nəqliyyat;
- yaradıcı dizayn;
- maliyyə xidmətləri.

Britaniya hökumətinin planlaşdırdığı kimi, 2014-cü ilin payızında elm və innovasiya sahəsində yenilənmiş strategiya çap olundu. 2011-ci ilin dekabrın 8-də çap edilmiş "İnnovativ və elmi-tədqiqat fəaliyyətlərinin artma strategiyası" Böyük Britaniyada tədqiqatlar və innovasiyaların inkişafı sahəsində ən vacib sənəd hesab olunur. Sənədin məqsədi Böyük Britaniyanın üstünlük təşkil etdiyi sahələrə dəstək və elmi-tədqiqat fəaliyyətinin inkişafıdır.

Öz ərazilərində elmi-tədqiqatların fəaliyyətinə və innovasiyalara qoyulan investisiyaların köməyi ilə, iqtisadi artımın stimullaşdırılması üzrə Böyük Britaniya hökumətinin planları bu sənəddə öz əksini tapmışdır. Burada həm də yalnız dövlət tərəfindən sərmayə qoyula bilən sahələrin maliyyələşmə üsulları, habelə innovasiyaların iqtisadiyyatda tətbiqini dəstəkləyən tədbirlər göstərilir. Bundan əlavə, 2008-ci ildə Böyük Britaniyanın uzunmüddətli innovasiya strategiyasını əks etdirən "İnnovativ Millət" adlı Ağ kitab nəşr edilmişdir. Bu proqram sənədində hökumətin əsas vəzifəsi elan edilib - innovativ biznes və dövlət xidmətləri üçün dünyada ən cəlbedici şəraitin yaradılması. Sənəddə həm də Britaniya innovativ siyasətinin əsas məsələləri şərh edilir, dövlət sektorunda innovativ fəaliyyət və innovasiyaya olan tələbatın formalaşmasında dövlət sektorunun rolu müfəssəl təhlil olunur. İnnovasiyalara aid digər mühüm sənəd - Böyük Bri-

taniyanın 2014-cü ildən başlayaraq, elmi-tədqiqat və innovasiya fəaliyyəti sahəsində Avropa İttifaqına yönələn maliyyələşmə ilə bağlı strategiyasıdır. Böyük Britaniyada intellektual mülkiyyət məsələləri ilə bağlı patentlər, sənaye nümunələri (modelləri), ticarət nişanları və müəllif hüququ mövcuddur. Böyük Britaniyada intellektual mülkiyyət ilə bağlı fəaliyyətdə səlahiyyətlər, dövlət orqanı olan İntellektual Mülkiyyət Agentliyinə (*The Intellectual Property Office* - IPO) məxsusdur. BİS IPO-nun fəaliyyətinə nəzarəti həyata keçirən yuxarı təşkilatdır. BİS-in nümayəndələri IPO-nun fəaliyyət strategiyasını müəyyən edən İdarəetmə Şurasının müstəqil üzvüdürlər. İdarəetmə Şurasının nəzdində IPO-nun Audit komitəsi fəaliyyət göstərir və o, təşkilatın fəaliyyətinə hərtərəfli nəzarət etmək üçün tələb olunan zəruri məlumatlara malikdir. BİS 2010-cu ilin mayında "İnnovativ infrastrukturun xülasəsi - innovativ sistemin formalaşması üzrə iş" (*BIS Innovation Infrastructure Report - Working towards an Innovation System*) adlı sənəd hazırladı. IPO bu sənəddə göstərilən müddəaları yerinə yetirmək məqsədilə BİS ilə qarşılıqlı fəaliyyət göstərir. Böyük Britaniyanın ərazisində on üç sayda patent məlumat mərkəzi (*Patent Libraries* və ya *PATLIBs*) yerləşir. Bu mərkəzlərin ixtisaslaşmış və təcrübəli personalı intellektual mülkiyyətlə bağlı müxtəlif məsələlərin həllində köməklik göstərir. Böyük Britaniya Avropa Birliyinin üzvü olduğuna görə, IPO Avropa Məhkəməsinin (*European Court of Justice* - ECJ) intellektual mülkiyyətlə bağlı məsələlər üzrə məhkəmə işlərinin monitorinqini aparır və Nazirlər Kabinetinə məlumat verir. Nazirlər Kabineti isə, əldə olunan məlumatlar əsasında bu və ya digər məhkəmə proseslərində onların da iştirak etmələrinin zəruriliyi haqqında qərarlar qəbul edir. IPO-nun İnternet saytında olan ayrıca bölməsində saytın istifadəçiləri, o cümlədən qeyri-dövlət ekspertləri və müxtəlif sahələr üzrə mütəxəssislər patent ərizəsini öyrənə və fikirlərini ifadə edə bilərlər. Patent ərizələrinin ictimai müzakirəsi onların qiymətləndirilməsinin keyfiyyətini artırmağa kömək edir.

Böyük Britaniyada innovasiyalar sahəsində dövlət tədbirlərinin həyata keçirilməsində məsuliyyəti Texnoloji Strategiyalar Şurası (TSB) daşıyır. Texnoloji Strategiyalar Şurası Britaniya iqtisadiyyatında məhsuldarlığın daha sürətli artım potensialına malik sahələrində texnoloji innovasiyaların irəliləməsi ilə məşğul olur. O, həmçinin texnoloji tədqiqatlara dəstək verir, alınan nəticələrin istehsalatda tətbiq edilməsini və onların kommersionlaşmasını investisiya edir. Texnoloji Strategiyalar Şurası Böyük Britaniyanın Ticarət və Sənaye Nazirliyində 2004-cü ildə yaradılıb. 2007-ci ildə Ticarət və Sənaye Nazirliyinin yenidən təşkilindən sonra, TSB Britaniya Hökumətində müstəqil quruma çevrildi və Londondan Svindona köçdü. Onun tərkibində çoxlu sayda elmi və tədqiqat şuraları, habelə Britaniya Kosmik Agentliyi yerləşir və o:

- dövlət innovasiya proqramlarının idarə edilməsini həyata keçirir;
- innovativ texnoloji həlləri nümayiş etdirmək üçün "istehsalat nümunələrini" hazırlamaqda və işə salmaqda iştirak edir;
- bütün innovativ şirkətlər üçün maliyyələşmənin mümkünlüyünü təmin edir;
- tədqiqatların bütün mərhələlərində şirkətlərə metodoloji dəstək verir;
- innovativ siyasət məsələlərində hökumətə məsləhətlər verir.

TSB-nin maliyyə və fəaliyyət mənbələri BİS, digər nazirliklər və regional strukturlardır.

TSB 2007-ci ildən etibarən Britaniya innovasiyalarının inkişafına, tərəfdaşları ilə birlikdə 2 mlrd. funt sterlinqdən çox vəsait xərcləyib, habelə 3 mindən çox müəssisənin ideya və praktik işlərini maliyyələşdirib.

Böyük Britaniyada innovasiyaların inkişafına xidmət edən infrastrukturun vacib tərkib hissələrindən biri inkişaf etmiş elmi-tədqiqat innovasiya parkları və biznes-inkubatorlar şəbəkəsidir. Onların hamısı, praktik olaraq, Böyük Britaniyanın elmi parklar Assosiasiyası (UK Science Park Association və ya UK SPA) çərçivəsində birləşib. Assosiasiyanın 2013-cü il hesabatına görə, sentyabr ayına qədər onun üzvlərinin sayı 82 fəaliyyətdə olan texnoparkdan ibarətdir. Bu texnoparklarda işçilərin ümum sayı 74045 olmaqla, 4083 şirkət birləşir. Bu şirkətlərin daha çox populyar olan fəaliyyət sahələri kompüter texnologiyaları və telekommunikasiyalar, biznes-xidmətləri və biotexnologiyalardır. Belə şirkətlərin demək olar ki, yarısında (44%) ştat üzrə 5 nəfərdən çox olmayaraq əməkdaş çalışır.

### **Ədəbiyyat**

1. www.ved.gov.ru
2. Səmədzadə Z.Ə. Çin qlobal dünya iqtisadiyyatında. Bakı: Elm və təhsil, 2009, 608 s.
3. Агеев А. и др. Стратегическое конкурентное мировые товарных рынков // Экономические стратегии. 2015, № 2, с.18-27.
4. Алексеенко В.В. Инновационные стратегические компании как фактор национальной конкурентоспособности. М.: Научная книга, 2006, 136 с.

## **GLOBAL INVESTMENT AND INNOVATIVE TENDENCIES AS A STIMULUS FOR THE DEVELOPMENT OF TRADE AND ECONOMIC RELATIONS BETWEEN COUNTRIES**

**A.R.Aslanov**

### **SUMMARY**

In spite of deep theoretical and methodological research on trade and economic relations between individual countries, many problems existing between them stay unsolved. These problems include theoretical approaches to the study of bilateral relations in the system of integration processes, designing a business strategy in the system of trade and economic relations, shaping competitive innovation policy in the system of bilateral relations between countries.

## **ГЛОБАЛЬНЫЕ ИНВЕСТИЦИОННО-ИННОВАЦИОННЫЕ ТЕНДЕНЦИИ КАК СТИМУЛ РАЗВИТИЯ ТОРГОВО-ЭКОНОМИЧЕСКИХ СВЯЗЕЙ МЕЖДУ СТРАНАМИ**

**А.Р.Асланов**

### **РЕЗЮМЕ**

Несмотря на глубокие теоретико-методологические исследования торгово-экономических связей между отдельными странами, многие вопросы до сих пор не нашли свое решение. К их числу можно отнести теоретические подходы в исследовании двусторонних отношений в системе интеграционных процессов, выработка стратегии ведения бизнеса в системе торгово-экономических связей, определение конкурентной инновационной политики в системе двусторонних отношений между странами.

**HÜQUQ  
BÖLMƏSİ**

**SECTION OF  
LAW**

2017 - № 47

## İRANIN VERGİ HÜQUQUNUN PRİNÇİPLƏRİ VƏ BEYNƏLXALQ VERGİ HÜQUQU

Ş.H.Xösrəvi

Bakı Dövlət Universiteti  
Bakı, Akademik Z.Xəlilov küçəsi 23  
e-mail: shahryar1963@gmail.com

**Açar sözlər:** beynəlxalq vergi hüququ, ədalət məhkəməsi, İranın daxili vergi hüququ, beynəlxalq vergi münasibətləri, vergi qanunvericiliyi, vergidən yayınma

**Keywords:** international tax law, justice, Iran's domestic tax law, international tax relations, tax legislation, tax evasion

**Ключевые слова:** международное налоговое право, правосудие, внутреннее налоговое законодательство Ирана, международные налоговые отношения, налоговое законодательство, уклонение от налогов

Vergitutma nəzəriyyəsi vergi islahatları prinsiplərinin 2 qrupunu nəzərdə tutur. Birinci qrupa vergitutmanın klassik prinsipləri daxildir. İkinci qrupa isə ayrıca götürülmüş bir ölkədə vergi islahatları aparılan zaman həmin ölkənin spesifik xüsusiyyətlərini nəzərə alan prinsiplər daxildir. Bu hal beynəlxalq vergi hüququnun həyata keçirildiyi İranın daxili vergi qanunvericiliyi üçün də qəbul edilməlidir. İran qanunvericiliyinin beynəlxalq vergi hüququna uyğunluğunun, İranın tərəfdar olduğu beynəlxalq vergi müqavilələrinin İran qanunvericiliyində implementasiya olunma (təmin edilmə) səviyyəsini bilmək üçün oxşar prinsiplər beynəlxalq vergi hüququnun prinsiplərilə müqayisə edilməlidir (4, s.211).

Beynəlxalq vergi hüququnun prinsipləri bu münasibətlərin iştirakçıları üçün əlverişli vergiqoyma üçün zəruri şəraitin yaradılmasına istiqamətlənən dövlətlərarası əməkdaşlığı formalaşdırır. Vergi suverenliyi prinsipi beynəlxalq vergi münasibətlərinin subyektləri tərəfindən dövlətlərin öz ərazisindəki fiziki şəxslərdən və təşkilatlardan vergi və rüsumları müəyyən etmək və toplamaq hüququnun qeydsiz-şərtsiz tanınmasından ibarətdir. Müəllif mükafatlandırılmasından ödənilən ikiqat vergiqoymadan yayınmaq haqqında (Madrid, 1979-cu il) konvensiyanın 5-ci maddəsində qeyd edilmişdir ki, müəllif mükafatlarının ödənilməsinin ikiqat vergiqoymasına qarşı yönəlmiş fəaliyyət «mənbə dövlətinin və yaşayış dövlətinin vergi suverenliyinə və onların hər ikisinin bu mükafatlara bərabər vergiqoyma hüququna malik olmasına hörmət edilməsilə» həyata keçirilməlidir.

Dövlətin vergi suverenliyindən doğan vergi yurisdiksiyası dövlətlərin, o cümlədən İranın bu sahədə həyata keçirdiyi qanunvericilik və digər tədbirlərdə ifadə edilir. Bu səlahiyyət həm İran Konstitusiyasında, həm də ayrı-ayrı vergi qanunlarında əks olunub. Vergi ölkənin dövlət suverenliyinin əsas təzahür formalarından biridir. Vergilər dövlət tərəfindən birtərəfli qaydada, yəni ayrı-ayrılıqda götürülmüş hər bir vergi ödəyicisi ilə razılaşdırılmadan müəyyən edilir. Vergi ödəyicisindən hər hansı bir verginin tutulması üçün həmin vergi növü müəyyən edilməlidir (15, s.95).

İranın vergi suverenliyi beynəlxalq vergi münasibətlərinin hüquqi tənzimlənməsi üzrə beynəlxalq hüquqi əməkdaşlığın qurulmasında və ərazisindəki vergi obyektlərinin vergiyə cəlb edilməsi, rezidentlərlə bağlı məsələlərin tənzimlənməsində vergi yurisdiksiyasının həyata keçirilməsində təzahür edir.

İrənin daxili vergi hüququnda: vergilərin qanuni olması; vergilərin ümumi olması; vergi güzəştləri; vergilər iqtisadi cəhətdən əsaslandırılmalıdır; vergilərlə bağlı qanunvericilik ümumi, bərabər və ədalətli olmalıdır; heç kəs əldə etdiyi gəlirdən (mənfəətdən) eyni növ vergini bir dəfədən artıq ödəməyə məcbur edilə bilməz; vergilər siyasi, etnik və s. xüsusiyyətlərə görə tətbiq edilə bilməz və diskriminasiya xarakteri daşıya bilməz; vergi sistemi sahibkarlığı və investisiya qoyuluşunu təşviq edir; vergilər haqqında qanunvericilikdə mövcud olan ziddiyyətli və qeyri-müəyyən məqamlar vergi ödəyicisinin xeyrinə şərh edilməlidir və s. bu kimi prinsiplər əks etdirilib.

Vergilərin qanuni olma prinsipi vergilərin qoyulması haqqı olaraq dövlətin funksiyalarından biri kimi, ümumi hüququn əsas prinsipidir. Beden demişdir: “Vergilərin nəzərə alınması qanun qəbulundan ibarətdir. O, digər tərəfdən dövləti qanunun qəbul edən və komandan kimi izah etdiyinə görə, beləliklə vergi və qanunu dövlətin ortaq özülü hesab edir. Verginin nəzərə alınması gücü sadə bir fikir deyil, bəlkə də birinci dərəcədə bir siyasi reallıqdır.

Montöskyo “Qanunların ruhu” əsərinin bir çox fəsilərində azadlıqla vergi arasında əlaqənin olmasını göstərməyə maraq göstərmiş, hətta onun adı ilə bağlı hesab edilən formula da mövcuddur. Həmin formula belədir: “Əhalinin bütün azadlığı vergidə xülasə edilir”. Vergilərin tətbiqi gücü bir hüquqi reallığı da arxasınca gətirir.

1789-cu ildə qəbul edilən Fransanın insan və vətəndaş hüquqlarında belə deyilir: “Əhalinin hamısının öz nümayəndələri vasitəsilə vergilərin hamı tərəfindən ödənilməsi və yığılmasına, eləcə də onun istifadəsinə nəzarət edib, eyni zamanda onun alınma üsulu və müddətini müəyyən etməyə haqları vardır. Vergilərin qanunilik prinsipinin möhkəm olduğu nəzərə çarpır, konstitusiyaya və adi qanunlar da onun tətbiqinə xüsusi əhəmiyyət verirlər. Ona görə də bütün ölkələrin konstitusiyalarında, o cümlədən İrənin konstitusiyasında da bildirilir ki, heç bir vergi növünü qanuni qərardan kənar almaq olmaz. Bu mövzu İrənin konstitusiyasının 51-ci maddəsində aşağıdakı kimi verilmişdir: “heç bir vergi növü qanunsuz tətbiq edilə bilməz”. Bu konstitusiya norması İrənin ayrı-ayrı vergi qanunlarında və bağladığı, həm insan hüquqları üzrə, həm də beynəlxalq vergi müqavilələrində də ifadə edilib (10, s.125-126).

Vergilərin ümumi olma prinsipi, onun ümumi olmasına və ya şəxsi olmamasına səbəb olmuşdur. 1789-cü il Fransa insan və vətəndaş hüquqları bəyannaməsində, ondan sonra isə üçüncü il bəyanatında, eləcə də 1848-ci il Fransa konstitusiyasında bu prinsip öz əksini tapmışdır. Bundan sonra bütün konstitusiyalarda da bu məsələyə təkid edilmiş və bərabərlik məsələsi də nəzərə alınmışdır.

Vergi məsələsində bərabərlik nəzəriyyəsini düzgün hesab ediriksə, onun təhlilinin dəqiq məsələ olmasını qəbul etməliyik. 1789-cü il Fransa insan və vətəndaş hüquqları bəyannaməsinin 13-cü maddəsində deyilir: “vergi ümumi olmaqla, bərabər şəkildə fərdlərin imkanına uyğun onlar arasında bölünüb nəzərə alınmalıdır”. Vergilərdə bərabərlik məsələsi daima mürəkkəblik məsələsinə gətirib çıxarmış və bəzən siyasi cəhətdən, bəzən isə iqtisadi cəhətdən, bəzən də hüquqi cəhətdən diqqət özünə çəkmişdir. Bütün bu cəhətlərin nəzərə alınması ilə bərabərlik məsələsinin izahı çətin məsələdir.

Hər halda vergilərin nəzərə alınmasında əsas prinsiplərdən biri bərabərlik prinsipidir və bu məsələ bütün ölkələrin qanunlarında nəzərə alınmışdır. İngiltərə kimi yazılmış konstitusiyası olmayan ölkədə isə bu məsələ əsas prinsip kimi qəbul edilmişdir. Bu məsələ “vergidə ədalət” adı altında qeyd edilir. Əlbəttə nəzərə almaq lazımdır ki, fərdlərin bərabərliyi deyiləndə ədədi bərabərlik deyil, fərdlərin ödəmə qabiliyyəti ilə ver-

ğinin mütənasib olması nəzərdə tutulur. İranın Azərbaycan Respublikası ilə bağladığı müqavilədə (m.24(4)) şərtlərinin bərabərləşdirilməsi tələb edilir. Müqavilələrdə bərabərlik bir tərəfdən milli rejim prinsipinin əsası kimi digər tərəfdən də ayrı-seçkilik etməmək kimi təsbit edilir.

Sazişin 24-cü maddəsində deyilir ki, Razılığa gələn Dövlətin milli şəxsləri Razılığa gələn digər Dövlətdə həmin digər Dövlətin milli şəxslərinin eyni şəraitdə cəlb edildiyi və ya cəlb edilə biləcəyi vergitutma və ya bununla bağlı olan öhdəliklərdən fərqli və ya daha ağır olan vergitutma və ya bununla bağlı olan öhdəliklərə cəlb edilməməlidir. Bu müddəa, 1-ci maddənin müddəalarından asılı olmayaraq, həmçinin Razılığa gələn Dövlətlərdən birinin və ya hər ikisinin rezidenti olmayan şəxslərə də tətbiq edilir (14, s.169).

Lakin burada milli rejim prinsipi məhdudiyətlə verilir. Belə ki, həmin maddənin 24.5 maddəsində deyilir ki, bu müddəalar, Razılığa gələn Dövlətin üzərinə onun, mülki status və ya ailə öhdəlikləri nəzərə alınmaqla öz rezidentlərinə verdiyi vergitutma məqsədləri üçün hər hansı şəxsi imtiyazların, güzəştlərin və çıxılmaların Razılığa gələn digər Dövlətin rezidentlərinə də verilməsi öhdəliyinin qoyulması kimi təfsir edilməməlidir. İranın vergi hüququnda da bu istisna mövcuddur. İran vergi qanunvericiliyində qeyd edilir ki, İrana gətirilən mallar üçün həmin malların hansı ölkədən gətirilməsindən asılı olaraq qanunvericiliyə uyğun olaraq müxtəlif gömrük rüsumu dərəcələrinin müəyyən edilməsi mümkündür. Mənsubiyyətdən asılı olmayaraq, xarici vergi ödəyicilərinə şamil edilən daha geniş məzmunlu rejim ayri-seçkiliyi istisna edən «ümumi rejimi» qeyd etmək olar. Ayri-seçkiliyi istisna edən ümumi rejim rezidentlər üçün nəzərdə tutulur. Vergi ödəyicisinin rezidentliyi vergi ödəyicilərinin bərabər şəraitdə olmasını müəyyən edən faktorlardan biridir.

İranın bağladığı beynəlxalq sazişlər də rezidentlər və qeyri-rezidentlər üçün fərqli rejimin müəyyən edilməsi imkanının verilməsi normal haldır. Məlum olduğu kimi qeyri-rezidentlər rezidentlərlə bərabər şərtlərə malik deyil. Rezidentlərinin gəlirləri bütün vergilərə cəlb edildiyi halda, qeyri-rezidentlər, bir qayda olaraq yalnız əlaqəli gəlirlərin mənbəsi qaydaları üzrə vergilərə cəlb edilir. Qeyd edilən halı nəzərə alaraq qeyri-rezidentləri vergilərdən azad etmək, vergi bəyannaməsini dolduran şəxsin mülki statusunu müəyyən etmək və s. üçün müxtəlif qaydalar tətbiq edilir.

İran qanunvericiliyində rezidentliyin müəyyən edilməməsi prinsipləri onun bağladığı sazişlərdəki prinsiplərlə uyğunluq təşkil edir. Məsələn, Azərbaycan Respublikası ilə bağlanan Sazişdə beynəlxalq praktikada mövcud olan bütün meyarlar sadalanır, baxmayaraq ki, daxili qanunvericilikdə əsasən inkorporasiya prinsipi təsbit edilib. Sazişin 4-cü maddəsində bu məsələ ətraflı tənzimlənir.

Məlum olduğu kimi, vergi hüquq münasibətlərində xarici hüququn subyektlərinə münasibətdə əsas vergi rejimləri kimi: ayri-seçkiliyə yol verməmək rejimi; milli rejim; daha əlverişli rejim fərqləndirilir.

Ayri-seçkilik etməmək rejiminin standartı kimi həm milli rejim, həm də daha əlverişli rejim çıxış edə bilər. Ayri-seçkilik etməmək adət hüquq norma kimi onun standartları müqavilə və qanunvericilik qaydasında təqdim edilən digər rejimlərə əsaslanır.

Yeni sivilizasiyanın nəticələrindən biri insanlar arasında ayri-seçkiliyi ortadan qaldırmaqdır. Ümumdünya insan hüquqları bəyannaməsinin birinci maddəsinə görə “bütün insanlar azad dünyaya gəlir, hüquq və şəxsiyyət baxımından bərabərdirlər” (1, s.257). Həmin bəyannamənin ikinci maddəsi isə insanlar arasında ayri-seçkilikdən çəkin-

mə məsələsində təkid edir. Yeddinci maddə isə qanun qarşısında insanların bərabər olmasına işarə edir. Maddə 26-da isə bildirilir: bütün şəxslər qanun qarşısında bərabərdirlər və heç bir ayrı-seçkilik olmadan bərabər hüquqa malik olmağa haqlıdırlar. Bu prinsip maliyyə hüququnda da hüququn qəti prinsiplərindəndir. Lakin bir o qədər böyük keçmişə malik deyildir. Çünki, keçmişdə vətəndaşlar bərabər hüquqa malik deyildilər, bəlkə xüsusilə vergilərin ödənilməsi məsələsində aristokratlar, vergi tələbini onlara qarşı bir növ özlərinə hörmətsizlik kimi başa düşürdülər. Belə düşüncə Romada hakim idi və vergini xaricilər və məğlub olan xalqlardan, eləcə də adi və dövlətin qəzəbinə tuş gələn əhalidən alırdılar (7, s.140). Vergilərin ödənilməsində ayrı-seçkiliyin olmaması prinsipi azadlıq fədailərinin mübarizəsinin nəticəsidir və bu gün dünya ölkələrinin konstitusiyalarının mühüm prinsiplərindən biridir.

İran İslam Respublikasının konstitusiyası fərdlər arasında ayrı-seçkiliyin olmaması və onların qanun qarşısında bərabərliyinə inamın mövcudluğu haqqında mövqeyini bildirmək üçün 107-ci maddənin sonunda təkid edilir: “Rəhbər qanun qarşısında ölkənin digər fərdləri ilə bərabərdir”.

Vergilərin müəyyən edilməsində müxtəlif üsullar vardır: vergilərin ədalət prinsipi; vergilərin müəyyənliyi; vergilərin rahat toplanması; qənaətçilik prinsipi; vergilərin illik olması.

Ədalət məsələsində məqsəd ondan ibarətdir ki, dövlət əhalinin ödəmə gücünə uyğun vergini tələb etməli və xalqın hamısı vergi ödəmə məsələsində iştirak etməlidir. Əlbəttə bu o demək deyildir ki, ölkənin bütün fərdlərinə, vergi ödəmək istisnasız olaraq şamil olmalıdır. Bəlkə, bəzi fərdlərə və müxtəlif təbəqələrə güzəştə gedilməlidir və ədalət prinsipi də bu deməkdir. Əslində ədalət prinsipində məqsəd odur ki, hər təbəqəyə aid olan şəxslər arasında alınan vergidə fərq qoyulmamalıdır. Bu prinsip “nisbi vergi” prinsipi adı ilə tanınır. Həmin prinsipə əsasən vergilərin nəzərə alınması o zaman ədalətli olar ki, vergi ödənilməsində hər fərd öz gəlirinin bərabər nisbətini vergi kimi ödəsin.

Deməli, ədalətlilik verginin əsas xarakteri olmalıdır. Əsasən bir növ verginin lehinə və ya əleyhinə qeyd edilən rəylər həmin vergi növünün ədalətli olub olmaması haqqında olur. Lakin verginin ədalətli olmasını müəyyənləşdirən bütün insanların qəbul edəcəyi sənəd və mənbə axtarmaq istəsək, problemlə üzləşərik. Səbəb ondan ibarətdir ki, vergi sahəsində ədalət məsələsinin məqsədinin və anlamının nə olduğu müəyyən olmalıdır. Ədalət mövzusu qədimdən filosoflar və ictimai elmlər alimlərinin tədqiqatında diqqət mərkəzində olmuş, hələ də müzakirə edilir. Bütün filosofları razı salan məsələnin ədalətli olmasının müəyyənləşdirilməsinə dair sənəd və mənbə haqqında hələ də anlaşma mövcud deyildir. Hələ də ədalət mövzusu subyektiv və fərdi meyl xarakteri daşıyır. Bununla belə verginin alınmasında ədalətlilik məsələsi ilə əlaqədar müəyyən üsulu həyata keçirmək mümkündür. Onlardan biri maddi vəziyyəti fərqli olan fərdlərlə vergi toplanmasının eyni səviyyədə alınmamasıdır. Deməli, ədalətin icrası üçün fərdlərin maddi vəziyyəti və imkanı ilə əlaqədar bir növ sinifləşdirmənin aparılması lazımdır.

Hüquqda “müəyyənlik” prinsipi vergi qanunvericiliyində verginin müəyyən olması prinsipi kimi meydana çıxır. Verginin müəyyən olması prinsipi, verginin toplanmasında nəzərə alınmalıdır. Həmin prinsip əsasında vergi ödəyən hər şəxs üçün məbləğdən əlavə ödəmə vaxtı və ödəmə üsulu da müəyyən olmalıdır (9, s.127). Əslində nəzərdə tutulan vergi haqqında vergi ödəyənin məsuliyyəti özü və hətta digərləri üçün tam müəyyən və aydın olmalıdır. Bu prinsipə riayət edilməməsi məmur özbaşınalığı və rüşvətخورluğuna gətirib çıxarar. Ona görə də bu prinsipin riayət edilməsi ədalətlilik prinsipindən də önəmli-



dir. Deməli, vergi tam aydın olmalı, məbləği, ödəmə zamanı və ödəmə üsulu vergi ödəyiciləri üçün tam məlum olmalıdır. Vergi haqqında hər hansı məsələ vergini toplayan məmurun rəyinə buraxılmamalıdır. Verginin müəyyən edilməsi dedikdə, konkret vergi ödənişini müəyyən edən və dövlətin fəaliyyətdə olan vergi sistemində ona yer ayıran normativ aktın qəbul edilməsi başa düşülür. Bu bir növ verginin hüquqi cəhətdən yaranması, qanunvericiliklə bəyan edilməsi deməkdir. Bu zaman qarışıq, qeyri-müəyyən məqamlar da vergi ödəyicisinin nəfinə həll edilməlidir. Bu məsələ İranın vergi qanunvericiliyində ayrıca maddə ilə ifadə edilməlidir.

Həmin prinsipdən məqsəd verginin münasib vəziyyət və şəraitdə toplanmalı və vergi ödəyicilərinə narahətçilik yaradılmamalıdır. Həmin prinsipə görə verginin ödəmə zamanı və ödəmə üsulu haqqında toplanması şəraiti elə hazırlanmalıdır ki, vergi ödəyicisi üçün mümkün minimum təzyiq olmasın, dövlət üçün isə vergi alınanda narahətçilik əmələ gəlməsin. Misal üçün gəlir vergisi fərdin gəliri ona çatmadan və ya xərclənib qurtarandan sonra yox, bəlkə gəliri əlinə çatan kimi alınmalıdır. Həmin prinsipə uyğun alınan vergi növlərindən biri istehlaka alınan vergidir. Belə ki, onun ödəyici üçün ödənilməsi və dövlət üçün ödəmə zamanı və ödəmə üsulu baxımından çox sadədir. Eyni zamanda əmək haqqına tutulan vergi də ticarət və dövlət müəssisələri tərəfindən əmək haqqının ödənilməsi zamanı dövlət hesabına çıxılaraq ödənilir. Şübhəsiz vergilərin bölünmə imkanı (gəlirə vergi, əmlaka vergi və mirasa vergi) həmin prinsipin həyata keçməsində effektiv olacaqdır.

İranın ikiqatvergiqoymanın və vergidən yayınmanın aradan qaldırılması haqqında Almaniya ilə bağladığı Sazişdə (m.2) əhatə edilən vergilər qeyd edilir. Eyni zamanda (m.1) əhatə olunan şəxslər ifadə edilib. Azərbaycan Respublikası ilə bağlanan Sazişin 1-ci maddəsində vergi ödəyiciləri, rezidentlər, 2-ci maddəsində əhatə olunan vergilər hər bir dövlətə münasibətdə ayrı-ayrılıqda fərqləndirilərək sadalanır. Sazişin 2-ci maddəsinin 2-ci bəndində qeyd edilir ki, gəlirlərə və əmlaka görə vergilərə - gəlirin ümumi məbləğindən, əmlakın ümumi dəyərindən və ya gəlirin və ya əmlakın elementlərindən tutulan bütün vergilər, o cümlədən, daşınan və ya daşınmaz əmlakın özgəninkiləşdirilməsindən gəlirlərdən vergilər, müəssisələr tərəfindən ödənilən əmək haqqı və ya maaşların ümumi məbləğlərindən vergilər, həmçinin əmlakın dəyərinin artımından vergilər aiddir (6, s.117).

Beynəlxalq müqavilələrin mühüm əhəmiyyəti odur ki, vergi obyektlərini həmin əmlaka tətbiq edilən hüquqla qiymətləndirir. Azərbaycan Respublikası hökuməti ilə bağlanan Sazişin 6-cı maddəsinin 2-ci bəndində deyilir ki, bu Sazişdə "daşınmaz əmlak" termini həmin əmlakın yerləşdiyi Razılığa gələn Dövlətin qanunvericiliyinə əsasən malik olduğu mənəni daşıyır. Bu termin istənilən halda, daşınmaz əmlaka münasibətdə yardımçı əmlakı, kənd və meşə təsərrüfatında istifadə edilən mal-qara və avadanlığı, torpaq mülkiyyəti barədə ümumi qanunvericiliyin müddəalarının tətbiq edildiyi hüquqları, daşınmaz əmlakın, neft və ya qaz yataqlarının və təbii resursların hasilatı üzrə digər yerlərin, o cümlədən oduncaq və digər meşə təsərrüfatı məhsullarının işlənməsi və ya işlənmə hüququ əvəzində ödənilən dəyişkən və ya təsbit olunmuş ödənişlərə olan hüquqları əhatə edir. Gəmilər, qayıqlar, hava gəmiləri və ya yol nəqliyyatı vasitələri daşınmaz əmlak hesab edilmir.

Beynəlxalq vergi hüququnun "vergi suverenliyindən doğan vergi yurisdiksiyasına" uyğun olaraq dövlətlər vergilərin müəyyənləşdirilməsi üsulunu müəyyən edirlər.

Əlbəttə yalnız bu prinsiplə vergilər müəyyənləşdirilmə xərclərin ümumi olması ilə əlaqədar fərdlərin istifadə miqdarını tez müəyyən etmək çətindir. Çünki, fərdlərin düzgün

istifadəsini müəyyənləşdirmək üçün meyar mövcud deyildir. Misal üçün kiminsə nə qədər milli polisin müdafiə xidmətindən, ümumi sanitariya xidmətindən, xeyriyyə müəssisələrindən, mədəniyyətdən və s. istifadə etdiyi məlum deyildir. Eyni zamanda kimin ümumi yollardan nə dərəcədə istifadə etməsi də məlum deyildir. Bu məsələ təkcə fərdlərlə bağlı deyil, həm də siniflərlə də belə çətinlik qarşıya çıxır. Çünki, həqiqətən də varlı təbəqənin yoxsa yoxsul təbəqənin ümumi xidmətlərdən çox istifadə etməsi bilinmir. Bəzən müəyyən təbəqənin sosial xidmətlərdən (xeyriyyə müəssisələri, xəstəxana, mədəniyyət müəssisələri) istifadəsi məlum olanda da onlar həmin xidmətlərin qiymətini ödəmə qabiliyyətinə malik deyillər. Ona görə də müəyyənləşdirildiyi təqdirdə dövlət öz xidmətlərini məhdudlaşdırmağa çalışmalıdır ki, bu da bəzi çətinliklərə gətirib çıxarır. Bu vəziyyət beynəlxalq vergi münasibətlərində inkişaf etmiş və inkişaf etməkdə olan ölkələr arasında beynəlxalq vergi modelinin seçilməsi ilə həll edilir. İran inkişafda olan dövlət olaraq BMT-nin ikiqatvergiqoymanı aradan qaldırmaq haqqında konvensiya modelindən istifadə etmək hüququna malikdir. Bir qayda olaraq İran xarici rezidentlərin mənbədən vergi tutulmasını və d. birbaşa vergi formalarını təmin edir.

Vergi güzəştləri prinsipi həm daxili, həm də xarici ödəyicilərə tətbiq edilir. Vergilər qanun əsasında alınmalı olduğu kimi, vergi güzəştləri də qanun əsasında olmalıdır. İran İslam Respublikasının konstitusiyasının 51-ci maddəsinin son bəndində bildirilir: “Vergi güzəşti və endirimi və vergidən azad edilmə halları qanunla təyin edilir”.

İran özünün ikiqatvergiqoymanın aradan qaldırmaq haqqında sazişlərində vergi güzəştlərini və vergidən azad etmə müddəalarına malikdir. Azərbaycan hökuməti ilə bağlanan 2009-cu il Sazişinin 11-ci maddəsində, 4-cü bənddə deyilir ki, 2-ci bəndin müddələrindən asılı olmayaraq (... faizlər həmçinin onların yarandığı Razılığa gələn dövlətdə və onun qanunvericiliyinə müvafiq qaydada da vergiyə cəlb edilə bilər, lakin faizləri alan şəxs onların faktiki sahibidirsə Razılığa gələn digər dövlətin rezidentidirsə, tutulan vergi faizlərin ümumi məbləğinin 10 faizindən artıq olmamalıdır). Razılığa gələn Dövlətdə yaranan və Razılığa gələn digər Dövlətin Hökuməti, digər Hökumət qurumu, Mərkəzi Bankı və tamamilə (yüz faiz) həmin digər Dövlətin Hökumətinə məxsus olan digər bankları tərəfindən əldə edilən faizlər adı birinci çəkilən Dövlətdə vergidən azad edilir. Sazişin 23-cü maddəsi ikiqat vergitutmanın aradan qaldırılması metodunun ümumi anlayışını ehtiva edir. Vergi çıxılmasının və vergidən azad etmənin şərtləri ifadə edilir (2, s.76).

Vergi qanunlarının sərhəd daxili olması prinsipi və ya vergi qanununun sərhəd daxili olması məsələləri həll etməmiş, bəlkə böyük problemlər əmələ gətirmişdir. Sərhəd daxili prinsipi ilə qarışan bəzi vergiləri xüsusi olma xarakteri, bir şəxs və ya gəlir haqqında iki verginin tutulmasına gətirib çıxara bilər. Bir-birinin rəqibi olan iki milli qanunun icrası nəticəsində baş verən çətinliklər vergi qanununa aid deyil və gərək xüsusi beynəlxalq hüquq qaydalarının tətbiqi vasitəsi ilə həll edilsin. Əslində rəqib qanunların qarşısında duranda problem əmələ gəlmir. Çünki, xüsusi beynəlxalq hüquqa təqdim edilən hər problem qarşısında dayandığımız qanunların birinin xeyrinə həll edilir. Məsələnin beynəlxalq cəhəti – beynəlxalq hüquqla toqquşma nəticəsində vergi qanunun icrası üçün çətinlik yaranarsa, daxili hüququn həll yolları kifayət etməz. Ona görə də beynəlxalq qaydalar çərçivəsində problem həll edilməlidir. Bu prinsipə görə vergi qanunları ölkənin sərhədi daxilində işləyir və ondan xaricə çıxmır (3, s.280). Misal üçün Fransada yaşayan və Fransa ərazisində daşınan və daşınmaz əmlakı idarə edən şəxslərə şamil edilir. Bununla belə bu prinsipin icrası hər zaman asanlıqla mümkün olmur. Çünki, vergiyə şamil edilən əmlak və

fəaliyyətin haradan olmasını müəyyənləşdirmək asan iş deyildir.

İran qanunlarında da bu məsələyə diqqət yetirilmişdir. Belə ki, İranın 1967, 1988, 1992, 2002 və 2015-ci il tarixli birbaşa vergilər haqqında qanunun birinci maddəsinə əsasən, aşağıdakı şəxslərə vergi şamil edilir: hüquqi və fiziki bütün mülk sahiblərinin İranda yerləşən əmlakına; İranda yaşayan hər iranlı fiziki şəxs İranda ya xaricdə əldə etdiyi bütün gəlirlərinə; xaricdə yaşayan iranlı fiziki şəxs İranda əldə etdiyi gəlirlərinə; hər İranlı hüquqi şəxsin İranda ya xaricdə əldə etdiyi gəlirinə; hər xarici fiziki və hüquqi şəxs İranda əldə etdiyi gəlirinə və digər xidmətlərlə bağlı İranda əldə etdiyi gəlirinə. Əslində İranın vergi hüququnda da vergi qanunlarının sərhəd daxili olması prinsipi qəbul edilir və həmin məsələ yuxarıdakı maddədə də gözə çarpır.

İran İslam Respublikası ilə Azərbaycan Respublikası arasında bağlanan Sazişin 2-ci maddəsinin 3-cü bəndində əhatə olunan vergilər (a) İran İslam Respublikasına münasibətdə (i) gəlir vergisi və (ii) əmlak vergisi ki, İran İslam Respublikasının birbaşa vergisi və (b) Azərbaycan Respublikasına münasibətdə (i) hüquqi şəxslərin mənfəət vergisi; (ii) fiziki şəxslərin gəlir vergisi; (iii) əmlak vergisi; torpaq vergisi; ki, Azərbaycan vergiləri formasında uyğunlaşdırılmışdır.

Daxili və xarici vergi ödəyicilərin yeknəsəkləşdirilməsi prinsipi. Vergilərin sərhəd daxili olma prinsipi vergilər baxımından daxildə və xaricdə olan şəxslərin vəziyyətini eyniləşdirir. İranın vergi hüququnda da, İranın birbaşa vergilər haqqında qanunun birinci maddəsində də daxili və xarici ödəyicilərin eyniləşdirilməsinin qəbulu nəzərə çarpır. Bu qanunda milli rejim prinsipi təsbit edilib.

Beynəlxalq vergi hüququnda qarşılıqlı alver prinsipi qəbul edilmiş prinsipdir. Vergilər qanunun 91-ci maddəsinə uyğun olaraq, xaricdəki siyasi nümayəndəliyin üzvləri, rəislərin və xaricdə işləyən digər işçi, nümayəndə və konsulluqların gəlirləri İranda öz tabe olduğu dövlətdən aldığı əmək haqqı qarşısında qarşılıqlı alver şərti ilə vergi ödəməkdən azad olur. Bu şəxslər üçün vergi imtiyazları beynəlxalq hüququn adət norması olsa da İran İslam Respublikası bir çox müqavilələrə qoşulmaqla və ya onların iştirakçısı olaraq bu məsələni tənzimləyib. İran Diplomatik əlaqələr haqqında 1961-ci il, Konsulluq əlaqələri haqqında 1963-cü il Vyana Konvensiyalarının iştirakçısı kimi müvafiq şəxslər üçün imtiyazlarını tanımışdır.

İkiqat vergitutmanın aradan qaldırmaq haqqında ikitərəfli müqavilələrdə bu məsələyə yenidən müraciət edilib. Azərbaycan Respublikası ilə bağlanan Sazişin 27-ci maddəsi diplomatik nümayəndəliklərin və konsulluq idarələrinin üzvlərinin vergi imtiyazlarını tənzimləyir.

Vergilərin xüsusişdirilməsi prinsipində məqsəd ondan ibarətdir ki, vergilərin müəyyənləşdirilməsində vergi ödəyicisinin xüsusiyyəti, həyat vəziyyəti və gəlir səviyyəsi və hətta gəlirinin keyfiyyəti də nəzərə alınmalıdır. Məsələn, ailəli ödəyiciyə subay ödəyicidən daha çox güzəşt şamil edilir və ya az zəhmətlə sərmayə qoyma üsulu ilə qazanana çox çətinlik və zəhmətlə qazananadan daha az güzəşt edilir. Bu prinsip beynəlxalq vergi münasibətlərində inkişafda olan ölkələrin şirkətlərinə münasibətdə beynəlxalq hüquqda təsbit olunmuş “inkişaf hüququ”na uyğun təmin edilir. Konkret fiziki şəxslərin vergiyə cəlb edilməsində isə əsasən inkişaf etmiş regional birliklərdə (məsələn, Avropa Sosial Xartiyasında) ətraflı tənzimlənilir.

Müdaxilə prinsipi vergilərin tərəfsizliyini təmin etməlidir. Vergilər dövlətlərin siyasi və ya iqtisadi məqsədlərinin irəli aparılmasına vasitəçilik etməlidir. Lakin hal-hazırda vergi dövlətlər üçün yalnız gəlir mənbəyi deyil, həm də iqtisadiyyatı yönəltmək

üçün vasitədir (5, s.168-169). Belə ki, hər hansı sahəni məhdudlaşdırmaq üçün də istifadə edilir. Məsələn, dövlət siqaret və lüks mallar üçün ağır vergilər tətbiq edib onların qarşısını almağa, mətbuat, çap və kitab nəşri üçün vergi güzəştləri nəzərə almaqla onları stimullaşdırmağa çalışır. Həmçinin yönəldilmiş iqtisadiyyatla vergi vasitəsilə inflyasiyanın qarşısını alır. Beynəlxalq ikiqat vergitutmanın qarşısının alınması haqqında müqavilələrdə də bu növ vergilərin tənzimlənməsi xüsusi müddəalarla, hər iki iştirakçı dövlətdə vergiyə cəlb edilmə ilə müşayiət edilir.

Vergi informasiyalarının məxfilik prinsipi vergi qanunvericiliyinin xüsusi əhəmiyyətli normasıdır. Ödəyicinin vergi ödəmə həddi onun gəliri və xərcləri haqqında lazımı araşdırma aparılmadan mümkün deyildir. Birbaşa vergilər qanununun 229 maddəsinə əsasən Qanun qəbil edənlər məcburdurlar ödəyicinin iqtisadi fəaliyyətləri və alverinə, eləcə də gəliri və xərclərinə aid məlumatları bilmək üçün vergi məmurlarına dəftər, sənəd və s. axtarma icazəsi verir. Halbuki bu informasiyalar onun iqtisadi rəqibləri üçün mühüm ola bilər və əksinə onun ifşa edilməsi ödəyiciyə kompensasiya edilməyən xəsarət vura bilər. Məhkəmənin qərarı olmadan kommertiya sirri qorunmalıdır.

Yuxarıda qeyd edilən məsələyə görə vergi məmurlarının dəftər və sənədləri axtarma nəticəsində əldə etdiyi məlumatları məxfi saxlamalıdır. Azərbaycan Respublikası ilə bağlanan Sazişin 26.1 maddəsində deyilir ki, Razılığa gələn Dövlətlərin səlahiyyətli orqanları bu Sazişin və ya bu Sazişin tətbiq edildiyi vergilərlə bağlı daxili qanunvericiliklərinin müddələrinin yerinə yetirilməsi üçün, zəruri olan informasiya mübadiləsi aparırlar, bir şərtlə ki, həmin qanunvericiliklərdə nəzərdə tutulan vergitutma bu Sazişə zidd olmasın. İnformasiya mübadiləsi 1-ci və 2-ci maddələrlə məhdudlaşmır. Razılığa gələn Dövlət tərəfindən əldə edilən istənilən informasiya həmin Dövlətin daxili qanunvericiliyi əsasında əldə edilmiş informasiyaya tətbiq edilən eyni qayda əsasında məxfi hesab edilir və yalnız Sazişin tətbiq edildiyi vergilərin hesablanması və ya toplanması, məcburi alınması və ya prosessual qaydada təqib edilməsi, yaxud həmin vergilərlə bağlı şikayətlərə baxılması ilə məşğul olan şəxslərə və ya orqanlara, o cümlədən, məhkəmələrə və inzibati orqanlara açıqlanır. Bu cür şəxslər və ya orqanlar həmin informasiyadan yalnız bu cür məqsədlər üçün istifadə edirlər. Onlar bu informasiyanı açıq məhkəmə istintaqı və ya məhkəmə qərarlarında açıqlaya bilərlər.

İranda kommertiya məlumatlarının ifşa edilməməsi ilə bağlı bəzi qaydalar qəbul edilmişdir:

- İnzibati xətalər qanununda (2013-cü ildə təsdiq olunub) inzibati sirlərin ifşası inzibati xəta hesab edilir və inzibati cəza nəzərdə tutulur.

- 10 mart 1959-cu il tarixdə qəbul edilən dövlət məmurları və nazirlərin sərvətlərinə aid qanunun 8-ci maddəsinə əsasən, sərvət siyahısı məxfidir və qərar qəbul ediləndən əvvəl onu nəşr edənlər cinayət qanununa uyğun olaraq cəzalandırılırlar.

- Birbaşa vergilər qanununun 232-ci maddəsində belə ifadə edilir ki, “yoxlayıcı vergi məmurları ödəyicinin vergi işlərini yoxlayarkən əldə etdikləri informasiyaları məxfi hesab edilir və onun ifşasından çəkinməlidirlər (12, s.28-29). İfşa etdikləri təqdirdə isə islamı cinayət qanunu ilə cəzalandırılacaqlar”.

Yalnız dövlət məmurları və nazirlərin sərvətlərinə aid deyilən sərvət siyahısının sirr hesab edilməsi mübahisəli sayıla bilər. Bu işçilər dövlət qulluğunda olduqları zaman sərvətlərinin gizli saxlanması qəbul edilə bilməz. Həmin vəzifəyə gələndə kimi sərvətlərinin siyahısının gizli saxlanması mümkündür. Hakimiyyətdə olduqları zaman sərvətlərinin siyahısının gizli saxlanması onlar tərəfindən korrupsiya hallarını istisna etmir.

Kommersiya sirri hakimiyyətə malik olmayan şəxslərlə bağlı meydana çıxdığından dövlət bürokratlarına, onların hakimiyyət fəaliyyəti tam şəffaflığa məruz qalmalıdır. Onların əmək haqları, hədiyyələri, imtiyazları hər kəs üçün açıq olmalıdır. İnkişaf etmiş ölkələrin antikorrupsiya təcrübəsi də bunu sübut edir. Avropa İnsan Hüquqları Məhkəməsi də dəfələrlə bu məsələdə dövlət başçısının və d. vəzifəli şəxslərin həyatının sirr olmasını qəbul etməmişdir (8, s.214).

Hesab edirik ki, qeyd etdiyimiz Qanunun 8-ci maddəsində dövlət məmurları ilə bağlı məsələ ləğv edilməlidir.

Daxili və xarici vergi ödəyicilərinin eyniləşdirilməsi və onun üsulları daxili və xarici vergilərdə bərabərli və balans nəzəriyyəsi ilə birləşir. Belə ki, həmin ərazidə heç kimsə vergilərdən qaça bilməz, lakin hər zaman daxili ödəyici ilə xaricinin bərabər və eyni olması mümkün olmur. Bəzən isə bu məsələ hüquqi cəhətdən mümkün olmur.

Lakin İranın da məşvərətçi üzv olduğu Dünya Ticarət Təşkilatının sazişlərində ticarətdə rəqabəti dəstəkləyən sazişlər qeyd edilməlidir. GATT dolay vergilərə münasibətdə belə bir ümumi, balanslaşdırıcı mövqedən çıxış edir ki, əgər idxal edən dövlətlər bir daha idxal edilmiş əmtələri istehlak vergisinə cəlb edirsə (m.III, b.2, III maddəyə qeyd-şərt), digər halda isə dövlətlər idxal ediləcək əmtəyə münasibətdə dolay vergini tətbiq etməməlidir. Vergidən bu qaydada azad etmə ixracın subsidiyası kimi qiymətləndirilməyəcək. Belə ki, idxal edən dövlət həmin əmtəni istehlak vergisinə cəlb etmiş olur (m. XVI-yə qeyd-şərt). Bu iki qaydanın uzadılması “sərhəddə yenidən fiskal qiymətləndirmə” nəticəsində mümkün olur. “Sərhəddə yenidən fiskal qiymətləndirmə” nəticəsində ixrac zamanı (əlavə dəyər vergisindən başlayaraq) dolay vergilərdən azad edilmiş əmtəə idxalçı dövlətdə, eyni ilə milli əmtəələr üçün nəzərdə tutulan müvafiq əsasda və müvafiq bazada vergiyə cəlb edilir.

Şərqdə əcnəbiləri kapitulyasiya ilə toxunulmaz edirlər, eləcə də bəzi hallarda ticarət qanunları əcnəbi vətəndaşların xeyrinə güzəştə nəzərdə tutur. Faktiki olaraq belə hallarda imkan yaradılmadığı üçün əcnəbiyə vergi şamil edilmir. Əcnəbilər haqqında verginin müəyyənəşdirilməsi, qətiləşməsi və alınması üsulunun tətbiqi baş tuta bilər, lakin bu məsələnin baş tutması ona bağlıdır ki, əcnəbi vergiyə şamil edilənlərin müəyyənəşdirilməsini və verginin alınmasına xələl gətirməsin.

Vergi hüququ bir tərəfdən beynəlxalq məsələlərin təsiri altındadır və ona görə də onu “beynəlxalq vergi hüququ” kimi adlandırırıq. Bu ikinci izah daha əsaslı görünür. Çünki, beynəlxalq vəziyyətin təsiri altında olan maliyyə məsələsinə dayanır. Vergi hüququnun bu cəhəti şəxsi vergi ilə paralel inkişaf etmişdir. Əvvəllər verginin sərhəd daxili olması xarakteri, vergi problemlərinin böyük hissəsinin həll edilməsinə səbəb olurdu və ya yeni problemlərin yaranmasından çəkinirdilər. Lakin vergi qanunları ümumiləşdikdən sonra, ölkədə yaşayan bütün fərdlərə (həm o ölkənin əhalisi, həm də əcnəbilər) yeknəsəq şəkildə gəlir məcmusu (onların mənbəyi nə olarsa) üzrə vergi tətbiq edildi. Vəziyyət dəyişmişdir və indi vergilərdə hazırkı inkişaf hazırkı vergi hüququnun inkişafına gətirib çıxarmışdır. Ona görə də, gəlirə vergi sistemlərindən müstəqil hüquq mövcuddur. Ona görə də vergi hüququnun beynəlxalq cəhətləri haqqında ətraflı danışmaq lazımdır. Bu sahədə araşdırmalar bir o qədər də inkişaf etməmişdir. Lakin bu sahədə mühüm nəzəriyyələrlə üzləşirik. O cümlədən cənab Kretienin “ümumi vergilərin beynəlxalq hüququnun araşdırılması” adı altında verdiyi nəzəriyyə ilə (13, s.112).

Ümumi beynəlxalq vergi hüququ məsələləri əslində vergi qanunu hakimiyyəti məsələsinə qayıdır. Ümumiyyətlə, qeyd etmək lazımdır ki, istər müsbət, istərsə mənfi şə-

kildə bir beynəlxalq vergi qanununu yəni vergi qanunlarının hakim olmasını tanıyan və ya rədd edən amil izah edilməz və faktiki olaraq ümumi beynəlxalq vergi qanunu mövcud deyildir. Ona görə də beynəlxalq müqavilələrə əsaslanmaqla beynəlxalq vergi hüququnu yaratmaq lazımdır. Həmin müqavilələr isə çox saylı və çeşidlidir və onların üzərindən beynəlxalq vergi müqaviləsinin tərtibi problemləri üzündən onları nizama salmaq çətinidir. Hər halda ikitərəfli və ya çoxtərəfli olan bu müqavilələrdə vergi hüququna məxsus məsələlər öz əksini tapır. Onlar iki hissəyə bölünür: xüsusi vergi məsələlərinin həlli: bu ad altında müxtəlif beynəlxalq müqavilələr sinifləşdirilir. Onlar vergi sisteminin ümumi məsələlərini müzakirə etmədən xüsusi vergilərin icra şəraitinə diqqət yönəldirlər. Ona aid vergi müqavilələrin icrası və tətbiqi beynəlxalq əlaqələrdə və ya beynəlxalq vəziyyətdə effektiv ola bilər. Bu qərarlar vergi müqaviləsi də və ya ticarət müqaviləsində xüsusi qərar ola bilərlər. Ümumi məsələlərin həlli: İki tərəfli növündən olan müxtəlif beynəlxalq müqavilələr şəxslərə verginin ümumiləşməsi zamanından onların çoxu yaranmış və həmin başlıqda altında yerləşir. Şəxsi vergilərin, xüsusilə gəlirlə verginin ümumiləşməsi daxili hüquq baxımından həll edilməyən problemləri meydana çıxardı. Həmin problemlər ümumi beynəlxalq hüquqla da həll edilə bilmədi. Onlar ikiqat vergi mövzusu və vergidən yayınma məsələsindən ibarətdir. Əgər XIX əsrdə bağlanan bəzi vergi qaydalarının, xüsusilə mirasa vergi məsələsinin icrasında ikiqat vergidən çəkinmək məsələsini nəzərə almasaq, bu gün imzalanmış ikiqat vergidən çəkinmək, vergi ödəməkdən yayınmaq sahəsində müxtəlif müqavilələrin mənbəyi Millətlər Cəmiyyətinin 1925-ci ildən sonra başladığı işlər hesab edilir. Ümid edilir ki, ümumi müqavilə imzalanacaqdır. Ona görə də 27 ölkənin iştirakı ilə 1928-ci ilin oktyabr ayında konfrans keçirildi və bu sahədə layihələr (ikitərəfli müqavilələr) tərtib edildi. Ümumi qanunun olmamasına görə ikiqat vergidən çəkinməyə dair xüsusi müqavilələri birlikdə imzaladılar. Həmin ikitərəfli müqavilələrin mövzusu isə məhduddur (11, s.41).

*İkiqat verginin ləğvi üçün mübarizə.* vergi o zaman ikiqat hesab edilir ki, bir ödəmə mənbəyindən iki və ya daha çox vergi alınır. Bu məsələ vergi ödəyicilərinin etirazına səbəb olsa da, vergi hüququ qaydalarında nə daxildə nə də beynəlxalq cəhətdən rədd edilmir və ona maneə törədilmir. Daxili cəhətdən vergi qanununu qəbul edən qanunverici orqan, verginin ədalətlik prinsipinə uyğun olan bəzi istisnalar və ayrışdırılıqların əmələ gəlməsində sərbəstdir və bir xidmət və ya sərəvətə bir neçə vergini tətbiq edə bilər. Beynəlxalq cəhətdə də heç bir maneə ikiqat vergiyə maneə olmur. Hər ölkənin qanunları öz sərhədi daxilində işləyir və bir ödəyici iki ölkədən vergiyə şamil edilərsə heç bir daxili hüquq qaydası və ya beynəlxalq hüquq həmin ikiqat vergiyə maneə törədə bilməz. Adətən 50 faizi keçən artan vergilər miqdarının artması ilə ikiqat vergilər ödəyicilər üçün dözülməz olur. Bu məsələ ölkələr üçün də istər verginin texniki, istərsə siyasi məsələlərinə görə problem törədir. Ona görə də ikiqat verginin qarşısını almaq üçün bu ikitərəfli müqavilələrlə vergiyə dözümlü gücünü birlikdə bölüşürlər.

*Vergidən yayınma halları ilə mübarizə.* Vergidən yayınma halları ilə mübarizə ikiqat vergi məsələsindən də çətinidir. Çünki ikiqat vergi məsələsi dövlətlərin işidir və məsələ onların əlindədir. Ona görə də daxili və ya beynəlxalq qərar çıxan kimi həll edilir. Lakin vergidən yayınma məsələsi vergi ödəyicilərinin işi və onların hoqqabazlıqlarının nəticəsidir. Ona görə də əvvəl həmin hoqqabazlığı aşkarlamaq lazımdır, daha sonra isə onunla mübarizə etmək. Vergidən yayınma iki vaxt baş verə bilər. Biri vergi müəyyənləşdiriləndə, digəri isə vergi alınanda. Müəyyənləşdirmə zamanı vergidən yayınma o zaman baş verir ki, vergi ödəyicisi vergi səviyyəsi yüngül olan və ya heç olma-

yan digər ölkədə qanunsuz şəkildə vergi müəyyənləşdirməsində əsaslar təqdim etməklə öz vəzifəsini yerinə yetirməkdən yayınır. Belə vəziyyətdə vergi orqanı çalışır vergiyə şamil edilən malı izləmək və yerində müəyyənləşdirməklə və ya vergi ödəyicisini sərvətlərinə dair izahlı siyahı istəməklə onun yayınmasının qarşısını alır. Vergidə saxtakarlıqla belə mübarizə, vergidən yayınma hallarının qarşısını alır. Lakin bu daxili qaydalar o zaman faydalı olur ki, inzibati əməkdaşlığın üsulu haqqında beynəlxalq qaydalardan da istifadə edilsin. Vergidən yayına belə olur ki, vergi orqanı tərəfindən vergiləri mütəmadi olaraq, müəyyənləşdirilən vergi ödəyicisi aidiyyəti vergini ödəməkdən imtina edir. Belə olanda həmin fərdin digər aidiyyəti ölkənin qanunvericiliyinə müraciəti edir və burada isə beynəlxalq səviyyədə əməkdaşlıq sistemi vergi tələblərinin xüsusi vəziyyətinə görə problemə malikdir. Yəni siyasi və inzibati güc olmadan vergi tələbləri alına bilməz.

İrənin iştirakçısı olduğu ikitərəfli müqavilələrdə bir hal olaraq ikiqat vergiqoymadan yayınma haqqında sazişlər milli vergi qanunvericiliyini unifikasiya etmir, sadəcə olaraq, ikiqat vergiqoymadan yayınmanın meyarını hədlərini müəyyən edirlər.

Vergi müqavilələrinin icrası: Digər məsələ ondan ibarətdir ki, vergi müqavilələrinin icrası necə həyata keçirilir. Sualın cavabı elə də çətin deyil. Yəni ümumi beynəlxalq hüquqa müraciət etmək olar. Problem meydana çıxan zaman qaydalara riayət edilməklə qəbul edilən beynəlxalq müqavilələr daxili qanunların əsası hesab edilir.

Hesab edirik ki, İrənin vergi qanunvericiliyi sistemi daha ciddi formada təkmilləşdirilməsi lazımdır. Məsələn, fərqli aktlarda ifadə edilən vergi qanunvericilik aktlarının bir qanunvericilik sənədində və ya Məcəlləsində ifadə edilməsi həm rezidentlər üçün daha sadə yolla hüquqi müəyyənlik təmin edilə bilər.

Fərqli qanunvericilik aktları xarici sərmayədarlara da, onların İrənin daxili qanunvericiliyini bilməməsi səbəbindən sərmayə qoyuluşuna mənfi təsir etməyə bilməz. Xarici rezidentlər üçün İrənin tərəf olduğu beynəlxalq vergi müqavilələri mühüm əhəmiyyət kəsb etdiyi üçün bu müqavilələr İrənin vergi qanunvericiliyinin mənbəsi kimi qəbul edilməlidir.

### **Ədəbiyyat**

1. Süleymanova E.T. İnsan hüquqları. Dərs vəsaiti, Bakı, 2014, 359s.
2. Əzqəndi, Əliriza. İ.İ.R.-sının xarici siyasəti. Qomis nəşriyyatı, İrən, Tehran, 2005, 248 s.
3. Mənsor, Cahangir. Əsas qanun və sivil qanun. dövrən nəşriyyatı, İrən, Tehran, 2006, 414 s.
4. Müqtədir, Hüşəng. Ümumi beynəlxalq hüquq. Xarici işlər nazirliyinin nəşriyyatı, İrən, Tehran, 2006, 350 s.
5. Möşazadə, Riza. Ümumi maliyyə. Mizan nəşriyyatı, İrən, Tehran, 2009, 336 s.
6. Nəsiri, Məhəmməd. Xüsusi beynəlxalq hüquq. Ağah nəşriyyatı, İrən, Tehran, 2001, 208 s.
7. Nori, Məhəmməd Əli. Hüquqi axtarışlar. Qüqnos nəşriyyatı, İrən, Tehran, 2001, 175 s.
8. Pakdamən, Riza. Ticarət şirkətləri. Dərya nəşriyyatı, İrən, Tehran, 2007, 143 s.
9. Protaba, Loi, Jan-Mari Kotrə. Vergi hüququ. Tərcümə: Məhəmməd Əli Yəzdanbəxş. Xatön nəşriyyatı, İrən, Tehran, 2008, 232 s.
10. Rəncəri, Əbülfəzl və Əli Badamçi. Ümumi maliyyə hüququ. Məcd nəşriyyatı, İrən, Tehran, 2008, 336 s.
11. Səfdəri, Məhəmməd. Beynəlxalq ümumi hüquq. 1-ci cild, Tehran, Əboreyhan biyroni nəşriyyatı, 1963, 145 s.

12. Səriülqələm, Mahmüd. İran və qloballaşma. İstiratejik təhqiqatlar mərkəzi nəşriyyatı, İran, Tehran, 2005, 140 s.
13. Şirəvi, Əbdülhüseyn. Tətbiqi hüquq. Səmt nəşriyyatı, İran, Tehran, 2006, 285 s.
14. Təğəvi, Mehdi. Maliyyə müdiriyyəti. Pəyamı nor Universitetinin nəşriyyatı, İran, Tehran, 2001, 385 s.
15. Təvəkküli, Əhməd. Ümumi maliyyə. Səmt nəşriyyatı, İran, Tehran, 2009, 260 s.
16. Vəlimüqəddəm Zəncani, Əli Dehqani. Ümumi maliyyə və dövlətin maliyyə siyasəti. Termə nəşriyyatı, İran, Tehran, 2007, 228 s.

## **PRINCIPLES OF TAX LAW OF IRAN AND INTERNATIONAL TAX LAW**

**Sh.H.Khosravi**

### **SUMMARY**

Tax law of Iran and international tax law are considered in this article. The conclusion is made that the tax legislation of the Islamic Republic of Iran needs to be significantly improved to comply with the international tax law principles.

## **ПРИНЦИПЫ НАЛОГОВОГО ПРАВА ИРАНА И МЕЖДУНАРОДНОЕ НАЛОГОВОЕ ЗАКОНОДАТЕЛЬСТВО**

**Ш.Х.Хосрави**

### **РЕЗЮМЕ**

В статье рассматриваются налоговое законодательство Ирана и международное налоговое право. Автор приходит к выводу, что для соответствия принципам международного налогового права налоговое законодательство Исламской Республики Иран нуждается в серьезном улучшении.



2017 - № 47

## İNZİBATİ MƏHKƏMƏ İCRAATI KOMPLEKS HÜQUQ İNSTİTUTU KİMİ

**N.Ə.Baxşiyeva**

Bakı Dövlət Universiteti  
Bakı, Akademik Z.Xəlilov küçəsi 23  
e-mail: nbaxshieva@bk.ru

*Açar sözlər:* hüquq, inzibati proses, məhkəmə icraatı, müdafiə, inzibati şikayət

*Keywords:* law, administrative proceedings, judicial proceedings, defense, administrative complaint

*Ключевые слова:* право, административный процесс, судопроизводство, защита, административная жалоба

Mütəxəssislərin əksəriyyəti haqlı olaraq inzibati məhkəmə icraatını inzibati prosesin bir hissəsi hesab edir (1, s.25-26; 2, s.307). A.İ.Quliyev prosesə mühakimə icraatı kimi yanaşır (3, s.867). Türk hüquq lüğətində göstərilir ki, proses bir məhkəmənin və ya qurumun mübahisəli məsələləri araşdıraraq həll etmək üçün bir dəfə fasiləsiz olaraq keçirdiyi toplantıdır (4, s.467). Ə.T.Yılmazın fikrincə, proses əvvəlcədən müəyyən olunmuş yerdə və vaxtda həyata keçirilir, prosesdə həyata keçirilən araşdırma işləmləri isə məhkəmə baxışı hesab olunur (5, s.126). İnzibati hüquq dərslərində isə prosesə müəyyən nəticələrə nail olmaq üçün ardıcılıqla həyata keçirilən hərəkətlərin məcmusu kimi anlayış verilir (6, s.761).

Hüquq prosesinin hər bir halda ədalət mühakimə icraatı ilə əlaqəli olduğunu qəbul etməyən bir qrup müəllif inzibati məhkəmə icraatının inzibati proses kimi deyil, məhkəmə prosesi kimi göstərilməsini təklif edir (7, s.54-56; 8, s.31). Konkret hüquq sahəsinin tətbiqindən yaranan münasibətlərin (mülki, cinayət, inzibati) mahiyyəti üzrə tənzimlənməsi üçün həyata keçirilən məhkəmə icraatının adının (mülki mühakimə icraatı, cinayət mühakimə icraatı) müvafiq münasibətləri tənzimləyən hüquq sahəsi ilə bağlı olması istənilən halda məntiqə zidd səslənmir. Lakin, inzibati prosesin məhkəmənin fəaliyyətindən, məhkəmə icraatından təcrid olunaraq idarəetmə orqanlarının fəaliyyətinə şamil olunması məqsədəuyğun görünür. Hesab edirik ki, bu fikri irəli sürən müəlliflər onun əsaslandırılmasına nail ola bilməmişlər. Maraqlıdır ki, D.N.Baxrax 2000-ci ildə nəşr etdirdiyi "İnzibati hüquq" dərslərində inzibati məhkəmə icraatını inzibati prosesin bir hissəsi kimi qiymətləndirdiyi halda (2, s.307), sonradan onun inzibati proses kimi deyil, məhkəmə prosesi kimi təsbit olunmasına üstünlük vermişdir (9, s.19-20).

İnzibati prosesdə həyata keçirilən inzibati məhkəmə icraatı ümumi-hüquqi mübahisənin xüsusiyyətlərini əks etdirir. Ümumi-hüquqi mübahisə ümumi hüququn tətbiqindən irəli gələn hüquqi nəticələrin mübahisələndirildiyi bütün halları əhatə edir.

İnzibati prosesdə iddiaya baxılması ilə əlaqədar inzibati-prosessual münasibətlər yaranır. Bu münasibətləri bərabər bucaqlı üçbucaq şəklində təsvir etsək, yuxarı birləşdirici nöqtədə məhkəmə, aşağıdakı üfüqi xəttlərdə isə tərəflər dayanır. Məhz məhkəmə vasitəsilə tərəflər bir-birilə əlaqəyə girir. Lakin, inzibati proses yalnız bu münasibətlərlə də məhdudlaşmır. İnzibati mübahisəyə baxılarkən, prosesin istənilən mərhələsində yeni prosesual münasibətlər meydana çıxır. Sonradan yaranan bu münasibətlər əsas münasibət-

lərə nisbətən törəmə xarakter daşıyır.

İnzibati məhkəmə icraatı institutundan özünün subyektiv ümumi hüquqlarının müdafiəsi üçün istifadə edən şəxs əvvəl inzibati orqanla qeyri-bərabər inzibati-hüquqi münasibətlərdə olsa da, məhkəmə icraatı zamanı onunla bərabər prosessual status daşıyır. Bu, inzibati mübahisənin ədalətli və obyektiv həllinin mühüm təminatlarından biridir. Alimlərdən F.S.Mehdiyev bu halı haqlı olaraq “silahların bərabərliyi” prinsipi adlandıraraq, inzibati prosesdə həyata keçirilən çəkişmədə onun təmin edilməsini ədalətli muhakimənin zəruri şərti kimi qiymətləndirir (10, s.59).

İnzibati prosesdə məhkəmənin proses iştirakçılarna yardım etmək vəzifəsi özlüyündə inzibati orqanların fəaliyyətində qanunçuluğun və intizamın möhkəmləndirilməsi üçün məhkəmənin ədalətli və real nəzarət mexanizmi olduğunun bariz sübutudur. Bu cür yardım formal, aydın olmayan tələblər üzündən proses iştirakçılarının öz subyektiv hüquqlarını müdafiə etmək kimi potensial imkanlarından istifadə etməmək hallarının qarşısını almağa yönəlmişdir. İnzibati məhkəmə icraatı yalnız formal təşkil olduğu halda deyil, məhz real icra mexanizminə malik olduğu təqdirdə hüquqi dövlətin zəruri elementlərindən biri kimi çıxış edir. Bunun üçün mükəmməl prosessual təminat və müdafiə tədbirlərindən ibarət olan məhkəmə icraatı formalaşdırılmalıdır.

İnzibati məhkəmə icraatının inzibati prosesdə rolundan bəhs edərkən onun antikorrupsiya potensialını da qeyd etmək lazımdır. Artıq özünün yeni inkişaf mərhələsinə daxil olmuş Azərbaycan Respublikasında həyata keçirilən hazırkı siyasi kurs insanların yüksək sosial rifahına nail olmağa, cəmiyyətdə sosial münasibətlərin qarşısını almağa, inzibati orqanların fəaliyyətinə ictimai etimadın formalaşmasına yönəlmişdir. Bu səbəbdən də ölkənin dinamik inkişafını təmin etmək üçün bu proseslərə mane olan faktorlara, xüsusilə də korrupsiyaya qarşı keyfiyyətə yeni müstəvidə mübarizə aparılması da dövrün zəruri tələblərindən birinə çevrilmişdir.

Korrupsiyaya qarşı mübarizə sahəsində beynəlxalq konvensiyalara qoşulan Azərbaycan Respublikası bu sahədə bütün beynəlxalq təşəbbüslərdə fəal iştirak edir, Avropa Şurası, ATƏT, İqtisadi Əməkdaşlıq və İnkişaf təşkilatının (OECD) Şərqi Avropa və Mərkəzi Asiya üzrə Antikorrupsiya Şəbəkəsi çərçivəsində İstanbul Fəaliyyət Planı, Mədən Sənayesində Şəffaflıq Təşəbbüsü və digər beynəlxalq təşkilatlarla da sıx əməkdaşlıq edir. Korrupsiyaya qarşı səmərəli mübarizə zərurətilə əlaqədar olaraq ölkədə korrupsiyaya qarşı səmərəli mübarizənin yeni metodlarının tətbiq olunması, şəffaflığın təmin edilməsi, inzibati orqanların məsuliyyət və nəzarət mexanizmlərinin gücləndirilməsi üçün həyata keçirilən mühüm tədbirlərdən biri də inzibati orqanlar tərəfindən insan hüquq və azadlıqlarına əməl olunmasına və qanunun aliliyinin təmin olunmasına nail olmaq üçün inzibati icraat qaydalarının və inzibati məhkəmə icraatının formalaşdırılması olmuşdur.

Bildirmək istərdik ki, qanunvericilikdə inzibati aktların qəbul edilməsi, icra olunması və ya ləğv edilməsi ilə bağlı inzibati orqanların fəaliyyətinin hüquqi əsaslarının, prinsiplərinin müəyyən edilməsi, həmçinin inzibati şikayətlər üzrə icraatın, inzibati orqanların və vəzifəli şəxslərin məsuliyyətinə dair məsələlərin nizama salınması bu sahədə atılan mühüm addımlardandır.

İnzibati orqanların vətəndaşlarla münasibətdə vicdanlı davranışa əməl etməsi, vətəndaş məmnunluğunun təmin olunmasına çalışması onların fəaliyyətində səmərənin və şəffaflığın artması və cəmiyyətin inzibati orqanlara və dövlət qulluqçularına etimadının yüksəldilməsi üçün mühüm meyardır. Akademik R.Ə.Mehdiyev haqlı olaraq göstərir ki, vicdan anlayışı etikanın ilk anlayışı, yaxşılıq anlayışı isə onun əsas anlayışıdır (11, s.301).

Hüquq ədəbiyyatında haqlı olaraq göstərilir ki, hər hansı bir hüquqpozma öz ilk məcrasını əxlaqi dəyərlərə etinasız yanaşmadan və insanların hüquq və azadlıqlarına biganə münasibətdən başlayır (12, s.265). İnzibati orqanların fəaliyyətində biganəlik, özbaşnalıq, süründürməçilik kimi neqativ hallara yol verilməməsi üçün inzibati məhkəmə icraatı qanunçuluğun və intizamın möhkəmləndirilməsinə, inzibati orqanların fəaliyyətində şəffaflığın və vətəndaş məmnunluğunun təmin olunmasına və bununla da cəmiyyətdə sosial münasibətlərin qarşısının alınmasına yönələn bir sıra vəzifələr daşıyır.

İnzibati prosesdə həyata keçirilən ədalət mühakiməsi inzibati orqanların qərar və hərəkətlərindən verilən iddiaların inzibati məhkəmələrdə inzibati prosesual qanunvericiliyin tələblərinə uyğun qaydada obyektiv araşdırılması və ədalətli qərarın çıxarılması ilə inzibati mübahisənin həllinə yönəlir, vətəndaşların pozulmuş hüquq və maraqlarının bərpasında təcəssüm edir. Elmi ədəbiyyatda düzgün olaraq göstərilir ki, məhkəmə haqq və ədalətin sadıq keşikçisi olub, ədalət mühakiməsini həyata keçirməklə müəyyən edilmiş hüquq qaydalarını pozanlar barəsində dövlət məcburiyyət tədbirlərini tətbiq etmək səlahiyyətinə malik hakimiyyət orqanıdır (13, s.11). Mühakimə funksiyası dedikdə, məhkəmənin işin mahiyyəti üzrə qərar çıxarmaqla hüquqi mübahisələri həll etməsi başa düşülür.

İnzibati məhkəmə icraatında həyata keçirilən ədalət mühakiməsi nəticəsində qərar çıxaran məhkəmənin fəaliyyəti vətəndaşla inzibati orqan arasında yaranmış inzibati mübahisənin ədalətlə həll olunması ilə yanaşı inzibati orqanların qanun çərçivəsində fəaliyyət göstərməsini də təmin etməyə yönəlmişdir.

Müasir dövrdə cəmiyyətin və dövlətin inkişafı ilə əlaqədar olaraq inzibati fəaliyyətin subyektlərinin dairəsi əhəmiyyətli dərəcədə genişlənmişdir. Hüquq sisteminin strukturunun yenilənməsi və inzibati akt qəbul etmək səlahiyyəti olan çoxlu sayda inzibati orqanların mövcudluğu müvafiq olaraq bu aktların iyerarxiya problemini də üzə çıxarır. Bununla əlaqədar olaraq vahid, daxilən ziddiyyətsiz hüquq sisteminin formalaşdırılması, qanunvericiliyə zidd aktların qəbuluna və tətbiqinə yol verilməməsi üçün səmərəli norma nəzarətinin zəruriliyi üzə çıxır. Hüquqların və qanunla qorunan maraqların mühafizəsinin və müdafiəsinin təmini məqsədilə normativ xarakterli aktların hazırlanması, qəbulu və realizəsi üzərində xüsusi nəzarət mexanizmi yaradılır. Bu mexanizm normayaradıcılığı və hüququn tətbiqi sferalarında qanunçuluğun pozulması hallarının üzə çıxarılması, qeydə alınması və aradan qaldırılması səlahiyyətlərinə malik olan müxtəlif strukturlardan ibarət olur. Həmin mexanizmlərdən biri olan inzibati məhkəmə icraatı inzibati orqanların fəaliyyətinin qanuniliyinə nəzarətə, həm də qanunçuluğun təmininə yönəlir.

İnzibati orqanların aktları üzərində norma nəzarəti funksiyası məhkəmə hakimiyyətinin həyata keçirilməsi üsullarından olan inzibati məhkəmə icraatı vasitəsilə həyata keçirilir. İnzibati prosesdə həyata keçirilən inzibati məhkəmə icraatı vasitəsilə qanunla müəyyənləşdirilmiş formada və səlahiyyət çərçivəsində normativ xarakterli aktlara nəzarət olunur.

Beləliklə, aparılmış tədqiqatlar aşağıdakı nəticələrə gəlməyə imkan verir.

İnzibati məhkəmə icraatının həyata keçirilməsi ölkədə “vətəndaş - dövlət qulluqçusu” və “vətəndaş - inzibati orqan” münasibətlərinin sistemlərində yeni antikorrupsiya modelinin yaranmasına da zəmin ola bilər. İnzibati prosesdə səmərəli və ədalətli inzibati məhkəmə icraatının həyata keçirilməsi ölkədə məhkəmə hakimiyyətinin nüfuzunun yüksəlməsi ilə yanaşı, dövlət idarəçiliyində qanunçuluğun və intizamın möhkəmləndirilməsinə də zəmin olan hallardandır. Məhkəmənin inzibati işlərə operativ baxması idarəçilik təcrübəsinin təkmilləşməsinə, idarəçilikdə intizamın möhkəmlənməsinə,

inzibati orqanların və onların vəzifəli şəxslərinin fərdi məsuliyyət hissini yüksəlməsinə və onlarda vətəndaş hüquqlarına və məhkəmə sisteminə hörmət ruhunun formalaşmasına səbəb ola bilər.

### **Ədəbiyyat**

1. Суворов М.А. Административное производство: понятие, виды и классификация // Сибирский юридический вестник, 2002, № 3, с.25-32
2. Бахрах Д.Н. Административное право России: Учебник. М.: Норма, 2000, 640 с.
3. Quliyev A.İ. Hüquq ensiklopediyası. Bakı: Qanun, 2007, 1108 s.
4. Ayverdi İ. Misalli Böyük Türkçe Sözlük. İstanbul: Kubbealtı Neşriyatı, 2010, 1412 s.
5. Yılmaz E. Hukuk Sözlüğü. Ankara: Yetkin Yayınları, 2011, 1548 s.
6. Abdullayev A., Nağıyev F. İnzibati hüquq: Dərslik. Bakı: Qanun, 2008, 800 s.
7. Сорокин В.Д. Проблемы административного процесса. М.: Юридическая литература, 1968, 144 с.
8. Лория В.А. Некоторые вопросы теории кодификации административного процессуального права. Тбилиси: ТГУ, 1974, 103 с.
9. Бахрах Д.Н. Административное судопроизводство, административная юстиция и административный процесс // Государство и право, 2005, № 2, с.19-25
10. Mehdiyev F.S. İnzibati hüquq. Dərs vəsaiti. Bakı: Qafqaz Universiteti yayınları, 2010, 539 s.
11. Mehdiyev R.Ə. Fəlsəfə: Dərs vəsaiti. Bakı: Şərq-Qərb, 2010, 360 s.
12. İsmayılov İ.İ. Məhkəmə etikasının bəzi məsələləri. Bakı: ADPU-nun nəşriyyatı, 2007, 265 s.
13. Azərbaycan Respublikası məhkəmələrinin yaranması və inkişafı / Elmi red. M.F.Məlikova. Bakı: Çarşıoğlu, 2008, 360 s.

### **ADMINISTRATIVE PROCEEDINGS AS A COMPLEX LEGAL INSTITUTION**

**N.A.Bakhshiyeva**

### **SUMMARY**

This paper studies the general characteristics of administrative legal proceedings as a legal institution. Based on the number of scientific approaches, the author explores the role and significance of administrative legal proceedings. Characteristic features of administrative legal proceedings as a complex legal institution of administrative process are defined and analyzed.

**АДМИНИСТРАТИВНОЕ СУДОПРОИЗВОДСТВО  
КАК КОМПЛЕКСНЫЙ ПРАВОВОЙ ИНСТИТУТ**

**Н.А.Бахшиева**

**РЕЗЮМЕ**

В статье исследуется общая характеристика административного судопроизводства как правового института. На основе ряда научных подходов, автор разъясняет роль и значение административного судопроизводства. Определены и проанализированы характерные особенности административного судопроизводства как комплексного правового института административного процесса.

2017 - № 47

**XALQLARIN ÖZ MÜQƏDDƏRATINI TƏYİNƏTMƏ HÜQUQU  
VƏ MİLLİ (ETNİK) AZLIQLARIN  
ÖZ MÜQƏDDƏRATINI TƏYİNƏTMƏ MUXTARIYYƏTİ**

**Q.R.Xəlilov**

Bakı Dövlət Universiteti  
Bakı, Akademik Z.Xəlilov küçəsi 23  
e-mail: gadirkhalilov@yahoo.com

*Açar sözlər:* millətlərin öz müqəddəratını təyin etməsi, beynəlxalq münasibətlər, beynəlxalq aktlar, beynəlxalq məhkəmə, insan hüquqları, sosial-iqtisadi özünü təyin etmə

*Keywords:* self-determination of nations, international relations, international acts, international court, human rights, socio-economic self-determination

*Ключевые слова:* самоопределение наций, международные отношения, международные акты, международный суд, права человека, социально-экономическое самоопределение

Müasir beynəlxalq hüquq öz müqəddəratını təyin etmə hüququnun subyekti kimi bütün hallarda xalqı görməkdədir və öz müqəddəratını təyin etmə yalnız dövlət formasında insan hüquqlarına hörmət kontekstinə malikdir. Müasir dövrün beynəlxalq hüquq normalarına, o cümlədən insan hüquqları sahəsində beynəlxalq aktlara (1948-ci il İnsan hüquqlarının ümumi Bəyannaməsinə, 1966-cı il İqtisadi, sosial, mədəni hüquqlar haqqında beynəlxalq Pakta, 1966-cı il Mülki və siyasi hüquqlar haqqında beynəlxalq Pakta) və mövcud təcrübəyə müvafiq olaraq, öz müqəddəratını təyin etmə yalnız daxili istiqamətdə və xarici asılılıq şəraitində yaşayan xalqlar üçün nəzərdə tutulur. ATƏM-in 1975-ci il Helsinki Yekun Aktı və digər beynəlxalq aktlar da öz müqəddəratını təyin etməyə münasibətdə ərazi bütövlüyü prinsipinə xüsusi diqqət yetirmişdir. Öz müqəddəratını təyin etmənin xarici aspektinə görə, beynəlxalq münasibətlərdə yalnız xalqlar siyasi statuslarını müstəqil şəkildə müəyyən etmək hüququna malikdirlər. Öz müqəddəratını təyin etmənin daxili aspekti isə bir dövlət hüduqlarında həyata keçirilir və əsasən mədəni, inzibati-ərazi muxtariyyəti ehtiva edir. Öz müqəddəratını təyin etmə müxtəlif istiqamətlərdə təzahür edə bilər. Bunlardan siyasi, iqtisadi, sosial, mədəni (humanitar) istiqamətli öz müqəddəratını təyin etmə qeyd edilə bilər. Siyasi və iqtisadi öz müqəddəratını təyin etmə istisna olmaqla digər hallarda öz müqəddəratını təyin etmə daxili aspektdə təzahür edir.

Siyasi öz müqəddəratını təyin etmə son mərhələdə, digər hüquqi təminat vasitələri yetərli olmadıqda həyata keçirilməlidir və bu hüquq yalnız ərazidə tarixən məskunlaşan xalq üçün nəzərdə tutulmalıdır. Müasir dövrdə beynəlxalq münasibətlərdə siyasi baxımdan öz müqəddəratını təyin etmədə onun daxili və ya mədəni müqəddəratı təyin etməyə, yəni cəmiyyətin bütün üzvlərinə və bütün qruplara ehtiyatların idarə olunması və paylanmasında səmərəli iştirak etmək imkanı verən demokratik institutların və qrup nümayəndəliyi mexanizmlərinin yaradılmasına yönəldilməsi ilə bağlı fikir getdikcə daha geniş yayılmaqdadır.

Öz müqəddəratını təyin etmə hüququ yalnız digərlərindən fərqli və etnik əsası olan qrupun mövcud olduğu halda “qanunidir”. Qrup yalnız ümumi iqtisadi üstünlüklərlə birləşmiş, lakin digər məqamlarda cəmiyyətin digər üzvləri olan insanlar ilə fərqli xüsusiyyətlərə

yətləri nəzərdə tutur. Bu zaman dövlətin insan hüquqları üzrə konstitusiyaya təminatları nəzərə alınmalıdır.

Öz müqəddəratını təyinetmənin xalqın hüququ kimi (BMT Nizamnaməsi, 1948-ci il İnsan hüquqlarının Ümumi Bəyannaməsi, 1966-cı il İqtisadi, sosial, mədəni hüquqlar haqqında beynəlxalq Pakt, 1966-cı il Mülki və siyasi hüquqlar haqqında beynəlxalq Paktlar və s. ilə) tanınması, ifadə edilməsi yalnız “xalq” anlayışının müəyyənləşdirilməsi ilə deyil, həm də bu anlayışın “azlıqlar” kimi digər anlayışlardan fərqləndirilməsi ilə bağlı problemləri də ortaya çıxarır. Öz müqəddəratını təyinetmənin ən problemli aspektlərindən biri “xalq” termininin nəyi ifadə etməsi ilə bağlı ümumqəbuledilmiş tərifin olmamasıdır. Bu hal beynəlxalq məhkəmə təcrübəsində də qeyri-müəyyən olaraq qalıb. Beynəlxalq Ədalət Məhkəməsinin “Yunan-bolqar icmaları ilə bağlı işi” üzrə qərarında da qrupa qeyri-müəyyən tərif verilib. Qərarında qrup mövcud ölkədə və ya ərazidə yaşayan, mənşə, din, dil və ənənələrinin və dini etiqadının qorunub saxlanmasına, yardımlaşmaya və öz övladlarının xalqın ənənə və ruhunda təlim və tərbiyəsinin təmin edilməsinə yönəlmiş həmrəylik hissinin ifadəçisi olan insan toplusu kimi müəyyənləşdirmişdir. Qeyri-müəyyən anlayışın verilməsinə baxmayaraq, öz müqəddəratını təyinetmənin müxtəlif üsul və formalarına münasibətdə hər bir halda söhbət xalqdan gedir. Burada etnik azlıq nəzərdə tutulmur. Həmin hüququn subyektini kimi öncə ifadə etdiyimiz beynəlxalq sənədlərə (1948-ci il Bəyannaməsinə, 1966-cı il Paktlarına və s.), həmçinin BMT Nizamnaməsinə uyğun olaraq, etnos (etnik qrup) deyil, yalnız demos (xalq) tanınmışdır.

İnsan və xalqların hüquqları üzrə Afrika Xartiyasında da bu hüququn subyektini kimi xalq göstərilir (m.20). Qeyd edilir ki, bütün xalqlar yaşamaq hüququna malikdirlər. Xalq öz müqəddəratını təyinetmənin mübahisəsiz və ayrılmaz hüquqlarına malikdir. Onlar öz siyasi statuslarını sərbəst formada müəyyən etmək hüququna malikdirlər” [5, s.740].

Müasir beynəlxalq hüququn əsas mənbələrindən birinin hüquqi tənzimləməsini formalaşdıran Müqavilələr hüququ haqqında 1969-cu il Vyana Konvensiyasının preambulasında da “öz müqəddəratını təyinetmə” *xalq* termini ilə şərtləndirilir. Konvensiyasının BMT-nin əksər rəsmi dillərində “öz müqəddəratını təyinetmə”ni (self determination of peoples; l’egalite de droit des peuples; determinacion de los pueblos) *xalq* üçün ifadə edilməsi qeyd edilməlidir.

Özünün azlıq təhlükəsi ilə yaşayan etnik qrupdan fərqli olaraq, xalq çoxluğu formalaşdırmaqla müxtəlif etnik və digər qrupları, icmaları ehtiva edir. Müxtəlif etnik qrupların, icmaların özünürealizəsi mexanizmi, hakim mövqə, dözümlülük (tolerantlıq) xalq üçün xarakterik xüsusiyyətdir [2, s.112]. Ədəbiyyatda xalq anlayışı millət anlayışına yaxın anlamda ifadə edilir. Lakin xalq öncə ifadə edilən daha geniş tərkibi nəzərdə tutur. Bu zaman müxtəlif etnoslar, yerli xalqlar, tayfalar ehtiva edilir [9, s.144-145]. Millət müəyyən anlamda xalqa yaxın tərzdə təsbit edilir. Məsələn, marksist fəlsəfə millətə anlayış verərkən onu insanların tarixən bərqərar olmuş dayanıqlı birliyi kimi qəbul edir [3, s.28; 4, s.19].

Xalqın maraqlarını onun siyasi təşkilatı, dövləti qoruyur. Xalqın və ya millətin dövlətçiliyi olmadıqda onun hüquqları beynəlxalq hüquq vasitəsilə beynəlxalq təşkilatlar tərəfindən insan hüquqları kontekstində qorunur, müdafiə edilir. Dövlət olmadıqca hətta milli-azadlıq mübarizəsində belə xalq özünün beynəlxalq hüquq subyektliyini realizə edə bilmir. Yalnız onun siyasi təşkilatı bu funksiyaları yerinə yetirir [10, s.100]. Buna görə də dövlət “suveren millət” [7, s.73], “obyektivi və subyektivi millət olan qeyri-fərdi institusionallaşmanın hakimiyyəti” [8, s.96] kimi də ifadə edilir.

Təsadüfi deyil ki, xalqdan millətə keçid dövlət quruculuğu prosesi ilə bağlıdır. Beynəlxalq hüquqda millət ingiliscə “Nation” xalqın siyasi strukturunu – dövləti ehtiva edir. Birləşmiş Millətlər (BM, “United Nations”) dövlətlərin ittifaqı mənasını kəsb edir. Dövlətin xalqda təzahür tapması ilə bağlı belə bir fikir də mövcuddur ki, dövlət oturuşmuş xalqın öncədən təşkilatlanmış hakimiyyəti və ya belə bir hakimiyyətə malik ərazi qurumudur [6, s.52]. Dövlət özündə xalqı ehtiva etməklə öz müqəddəratını təyin etməni həyata keçirməyə başlayır. Bu zaman dövlət beynəlxalq hüquq subyekti kimi müxtəlif xalqların iradə ifadəsi kimi beynəlxalq hüquq normalarını yaradır. Bu normalar öz növbəsində ifadə etdiyimiz beynəlxalq hüquq normalarına uyğun olaraq öz müqəddəratını təyin etmənin daxili aspektindən kənar bir halı nəzərdə tutmur.

Xalqın müəyyən dövlətin vətəndaşlarının birliyi olduğunu nəzərə alsaq bu baxımdan xalqın öz müqəddəratını təyin etmə hüququ bildirir ki, heç kəs xaricdən, güc tətbiq etməklə, vətəndaşların iradəsinin əksinə olaraq dövlətin statusunu dəyişdirə bilməz. Bu hal daxili işlərə qarışmamaq, suverenlik, Avropada sərhədlərin toxunulmazlığı prinsipinə ziddiyyət təşkil edir. Xalq hesab edilmək üçün ümumi mədəniyyətə malik insanlar özlərini davamlı və ayrıca bir mənsubiyyətə kollektiv şəkildə malik şəxslər kimi qəbul edirlər. Bəzən xalq etnik və ərazi birliyi kimi də qəbul edilir. Xalq anlayışının etnik və ya ərazi birliyi kimi qəbul edilməsində də müxtəlif fikirlər mövcuddur. Bəzi mütəxəssislərin fikrincə, siyasi baxımdan öz müqəddəratını təyin etmə hüququna müəyyən ərazilərdə və ya inzibati subyektlərdə yaşayan “əsl” və ya “yerli” etnomillətlər malik olmalıdırlar. Bu halda yerli tayfalar daha çox diqqət mərkəzinə gətirilir.

Əhalinin, qrupun xalq hesab edilməsi üçün o, ümumi mənşəyə malik olmalı və ümumi mədəniyyət, din, dil və ənənələrlə birləşməlidir. Xalq öz müqəddəratını təyin etməyə, yəni ayrıca mövcud olmağa və bunun üçün obyektiv siyasi, iqtisadi əsasları olmalı və müvafiq əhalinin ümumi istəyi olmalıdır. Xalq digərlərindən fərqlənməklə, həmçinin müstəqil birlik qismində yaşamağın əlamətlərini əks etdirir. Xalqın “müstəqilliyinə” əsas yaradan digər amillər kimi onun məxsusi tarixi ərazidə məskunlaşması tələb olunur.

Beynəlxalq hüquq qrup üçün mədəniyyət fərqliliyini ifadə etməkdədir. Mülki və siyasi hüquqlar haqqında beynəlxalq Pakt (m.27) azlıqlara məxsus şəxslərin digər üzvlər kimi öz mədəniyyətlərinə malik olmaq, dini etiqadlarını tanımaq, onun adətlərinə riayət etmək, öz dilindən istifadə etmək hüququndan məhrum olmamaq hüququnu bəyan edir. Burada öz müqəddəratını təyin etmə öz mədəniyyətlərinə malik olmaq, dini etiqadlarını tanımaq, onun adətlərinə riayət etmək, öz dilindən istifadə etmək hüququndan məhrum olmamaqla məhdudlaşdırılır. Başqa sözlə, azlıqlar üçün beynəlxalq hüquqda mədəni muxtariyyət formasında öz müqəddəratını təyin etmə ifadə edilib.

Azlıq dövlətin digər əhalisindən sayca fərqlidir, üstünlük mövqeyində deyil və öz mədəniyyətinin, ənənələrinin, dininin və dilinin qorunub saxlanılmasına yönəlmiş həmrəylik nümayiş etdirir. Etnik qrupların öz mənsubiyyətlərinə və təbiətlərinə malik olmaları onların dil, din, mənşə və ənənələr kimi obyektiv meyarlarını görmək olar. Burada vahid etnik mənşə kifayət etmir.

Milli azlıq – konsolidasiya olunmuş və dövlətin hər hansı bir regionunda yaşayan, daxili birlik hissi ilə xarakterizə olunan və bununla belə öz spesifik xüsusiyyətlərini – dil, mədəniyyət və s. saxlamağa çalışan milli qrup kimi, başqa bir halda “əhalinin digər hissəsi ilə müqayisədə sayına görə daha az, dominant vəziyyət tutmayan, üzvləri bu dövlətin vətəndaşları olan, etnik, dini, dil xüsusiyyətlərinə malik, bu xüsusiyyətlərlə digər əhalidən



fərqlənən və öz mədəniyyət, ənənə, din və dillərinin qorunub saxlanması məqsədilə həmrəylik nümayiş etdirən qrup kimi ifadə edilir [1, s.198-199].

Dil, din, irqi mənsubiyyət, geniş planda isə ümumqəbul olunmuş baxışlar, adət və ənənələr mədəniyyətin fərqli əlamətləri kimi azlığı qiymətləndirir. Qrup özünün digərlərindən fərqli dil, din, mədəniyyət və əhalisinə malikdirsə, bu halda onu tanımaq və ona mədəni muxtariyyət formasında öz müqəddəratını təyin etmə hüququnun verilməsi təmin edilə bilər.

Bütün atributlara malik olmaqla yalnız xalq öz müqəddəratını təyin etmə hüququnu tələb edə bilər. Azlıqların hüquqları isə, daha məhdud məzmunla malikdir. Azlıqların məqsədi mövcud dövlət daxilində ayrıca qrup kimi öz mövqelərini qoruyub saxlamaqdan ibarətdir. Azlıqlar, etnik qruplar öz müqəddəratını təyin etmədə yerli xarakterli, mədəni, iqtisadi və sosial sahələrdə hüquqlarını realizə edə bilər. Etnik qrup xüsusi şəxslər kimi əsas insan hüquqlarına malik olan sosial orqanıdır. Belə bir fikir də ifadə edilir ki, etnik qrupların hüquqları yoxdur, belə ki, onlarda hakimiyyət strukturu mövcud deyildir. Lakin onlarda icma, daxili qruplaşma elementləri mövcuddur. Onlar üçün özünün etnik qrupuna bağlılıq nikah, kilsə və d. ilkin sosial strukturlar səviyyəsində təzahür edir. Özünün fərdiliyini saxlamaq üçün etnik qrupla siyasi orqan kimi dövlət arasında sıx əlaqə mövcuddur. Etnik qrup ümumi daxili, mədəni bağlılığı, sosial birlik və hüquq mədəniyyətini də əhatə edir. Etnik qrup insan birliyi olaraq müxtəlif hakimiyyət formasında – dini, sosial, yerli özünüidarə hakimiyyəti formasında təşkilatlandırılabilir. Yerli özünüidarə hakimiyyəti formasında təşkilatlandırılma azlıq hüquqlarının realizə edilməsi, siyasi sistemə inteqrasiya və eyni zamanda birbaşa xalq hakimiyyəti olması baxımından özünüidarə hakimiyyətinin əhəmiyyətli vasitəsidir.

Yerli məsələlərin həllində azlıqların hüquqları bir çox beynəlxalq müqavilələrlə ifadə edilib. Bunlardan:

- Milli azlıqlara mənsub şəxslərin hüquqlarının təmin edilməsi haqqında 1994-cü il Minsk Konvensiyası;

- 1995-ci il Strasburqda Avropa Şurası tərəfindən qəbul edilmiş Milli azlıqların müdafiəsi haqqında Çərçivə Konvensiyası;

- Regional dillər və azlıqların dilləri haqqında 1992-ci Avropa Xartiyası və s. sənədləri göstərmək olar. Milli azlıqlara mənsub şəxslərin hüquqlarının təmin edilməsi haqqında 1994-cü il Minsk Konvensiyasında dövlət siyasətinin həyata keçirilməsi zamanı milli azlıqların qanuni maraqlarının nəzərə alınması, onların etnik, dil, mədəni və dini mövcudluğunun qorunması və inkişafı üçün rifah halının yaxşılaşdırılması məqsədilə zəruri tədbirlərin görülməsi (m.4.2), milli azlıqlara mənsub şəxslərin ictimai və dövlət həyatında xüsusilə yerli (*kurs-müəll.*) səviyyədə onların maraqlarının müdafiəsi ilə bağlı məsələlərdə iştirak etmək hüququnun təmin edilməsi (m.5.1) nəzərdə tutulur.

1995-ci il Strasburqda Avropa Şurası tərəfindən qəbul edilmiş Milli azlıqların müdafiəsi haqqında Çərçivə Konvensiyasının preambulasında 1993-cü ilin oktyabrın 9-da Vyanada qəbul edilmiş Avropa Şurası üzv-dövlətlərin dövlət və hökumət başçılarının Bəyannaməsinə, 1950-ci il İnsan hüquqları və əsas azadlıqların müdafiəsi haqqında Avropa Konvensiyası və ona Əlavə Protokollara, BMT sənədlərinə istinad edilərək, milli azlıqların bir çox hüquqlarının tanınması və təmin edilməsi barədə müddəalar əks olunmuşdur.

Milli azlıqların müdafiəsi haqqında Çərçivə Konvensiyasının məqsədləri kimi milli azlıqların *mədəniyyətinin (kurs-müəll.)* qorunub saxlanması və inkişafı üçün lazımı şəraitin

yaradılması; onlara birləşmək azadlığı; transsərhəd əlaqələrin genişləndirilməsi; *ictimai həyatda (kurs-müəll.)* iştirakın inkişafı və s. təsbit edilib. Konvensiyanın bir sıra maddələri (məsələn, m.7) müəyyən qurumlarda, *assosiasiyalarda (kurs-müəll.)* birləşmək hüququnu ehtiva edir. Qeyd edilənlərdən belə bir nəticə yaranır ki, beynəlxalq hüquq milli azlıqlar üçün özünüidarəetmə imkanlarını nəzərdə tutsa da bu əsasən müəyyən bir siyasi sistemin çərçivəsində insan hüquqlarının qeyri-inqilabi, təkamül formasında inkişaf etdirilməsi ilə sosial-mədəni hüquqların həyata keçirilməsi məzmunu kəsb edir.

### **Ədəbiyyat**

1. Əliyev Ə.İ. İnsan hüquqları. Dərslük. Bakı, "Hüquq ədəbiyyatı" nəşriyyatı, 2013, 506 s.
2. Sadıqov Ə.İ., Məlikova M.H. Uluslararası Hukuk Karşısında Ermenistan'ın «Kendi Kaderini Tayin Hakki» Siyaseti / YOM Türk Dünyası Kültür Dergisi, №19-20/2010, s.109-118
3. Богатуров А.Д. Самоопределение наций и потенциал международной конфликтности // Международные отношения. 1992. № 3, с.28
4. Ленин В. И. О праве наций на самоопределение // Полн. собр. соч. Т. 25. М.: Издательство политической литературы, 1977, с.19
5. Международные акты о правах человека. Сборник документов. Сост. В.А.Карташкин, Е.А.Лукашева. М., Изд. НОРМА, 2000, 784 с.
6. Heraclides A. The Self-determination of Minorities in International Politics. Routledge; 1 edition (October 1, 1999), 291 p.
7. Clapham C. Africa and the International System: The Politics of State Survival (Cambridge Studies in International Relations). Cambridge University Press (January 12, 2008), 356 p.
8. David R., Beck M. The Struggle for Self-Determination: History of the Menominee Indians since 1854. University of Nebraska Press (December 1, 2005), 296 p.
9. Shaw M. Title to Territory in Africa: International Legal Issues. L.: Oxford university press, 2002, p.144-145
10. Hisada T. Indigenous Development and Self-Determination in West Papua: Socio-Political and Economic Impacts of Mining upon the Amungme and Kamoro Communities. VDM Verlag (May 27, 2008), 200 p.

## **THE RIGHT OF PEOPLES TO SELF-DETERMINATION AND AUTONOMY FOR SELF-DETERMINATION OF NATIONAL (ETHNIC) MINORITIES**

**G.R.Khalilov**

### **SUMMARY**

Criteria for the right to self-determination and the signs which shape the concept of national (ethnic) minorities are considered in this work. National (ethnic) minority is defined as follows: national (ethnic) minority is a group of citizens, united in accordance with the internationally recognized principles of autonomy, consisting of those who differ in number from the rest of the country's population, live in some region of the country which shares the same feeling of inner unity, have linguistic, ethnic, religious characteristics and don't hold dominant positions in the country. The author arrives at the conclusion

that although the international law considers the possibility of self-government for national minorities, its main focus is on the individual human rights.

**ПРАВО НАРОДОВ НА САМООПРЕДЕЛЕНИЕ И АВТОНОМИЯ  
ДЛЯ САМООПРЕДЕЛЕНИЯ НАЦИОНАЛЬНЫХ  
(ЭТНИЧЕСКИХ) МЕНЬШИНСТВ**

**Г.Р.Халилов**

**РЕЗЮМЕ**

В статье рассматриваются критерии права на самоопределение и признаки, формирующие понятие национальных (этнических) меньшинств. Национальное (этническое) меньшинство определяется следующим образом: национальное (этническое) меньшинство – это группа граждан, объединенных в соответствии с международными принципами автономии, отличающихся по количеству от остального населения страны, проживающих в каком-либо регионе страны, характеризующимся чувством внутреннего единства, имеющих языковые, этнические, религиозные особенности и не занимающих доминирующие положения в государстве. Автор приходит к выводу, что хотя международное право и принимает во внимание возможность самоуправления для национальных меньшинств, в основном оно концентрируется на индивидуальных правах человека.

2017 - № 47

## VƏTƏNDAŞ CƏMIYYƏTİNİN İNKİŞAFINDA BİRLƏŞMƏK HÜQUQUNUN ROLU

**D.M.Qənbərov**

Bakı Dövlət Universiteti  
Bakı, Akademik Z.Xəlilov küçəsi 23  
e-mail: bsu\_istuc@rambler.ru

*Açar sözlər:* vətəndaş cəmiyyəti, hüquqi dövlət, insan hüquqları, demokratiya, birləşmək hüququ, ictimai birliklər

*Keywords:* civil society, state of law, human rights, democracy, right of association, public associations

*Ключевые слова:* гражданское общество, правовое государство, права человека, демократия, право на объединения, общественные объединения

### Giriş

Müasir mərhələdə vətəndaş cəmiyyəti ictimai islahatların istiqamətlərini müəyyənləşdirən paradıqmaya çevrilmişdir. “Vətəndaş cəmiyyəti” anlayışı ilə sosial reallıq hadisələrini izah etmək nəzəri kateqoriya kimi əksəriyyət tərəfindən qəbul edilmişdir. “Vətəndaş cəmiyyəti” anlayışı elmi ədəbiyyatda xüsusi məzmunla malikdir və müasir mənada cəmiyyətin müəyyən tipini, onun sosial-iqtisadi və hüquqi təbiətini, inkişaf səviyyəsini, tamlığını ifadə edir. Vətəndaş cəmiyyəti dedikdə, tarixi təcrübə ilə formalaşmış bir sıra kriteriyalara cavab verən cəmiyyət başa düşülür. Bu, sosial birliyin daha yüksək inkişaf pilləsidir, onun yetkinliyinin ölçüsüdür. Birləşmək hüququnun təmin olunmadığı halda təbii ki, vətəndaş cəmiyyətindən danışmaq mümkün deyil. Vətəndaş cəmiyyətinin əsas elementlərini məhz birləşmək hüququ əsasında yaradılan və birgə məqsədlərə çatılmasına, birgə maraqların qorunmasına xidmət edən birliklər təşkil edirlər.

### Vətəndaş cəmiyyəti ideyasının inkişafı

Hər şeydən öncə qeyd edək ki, vətəndaş cəmiyyəti mövzusu artıq bir neçə onillikdir ki, sosial elmlərin mərkəzi problemi kimi nəzərdən keçirilməkdədir. Belə ki, politologiya, hüquqşünaslıq, siyasi sosiologiya, siyasi fəlsəfə, tarix kimi elmlər vətəndaş cəmiyyəti problemini fəal şəkildə araşdırmaqdadırlar. Müasir mərhələdə demokratik cəmiyyətdən danışarkən ilk öncə vətəndaş cəmiyyətinin vəziyyəti haqqında müzakirə aparılır. Təsadüfi deyil ki, vətəndaş cəmiyyəti probleminə ayrıca olaraq jurnallar, monoqrafiyalar həsr olunmuşdur [11, s.109]. Məlum olduğu kimi, vətəndaş cəmiyyəti hər şeydən öncə Qərb sivilizasiyasının tarixi inkişaf fenomenidir. Ötən əsrin ortalarından etibarən demokratik təcrübənin nəzərəcarpacaq dərəcədə genişlənməsi ilə bərabər, vətəndaş cəmiyyətinin formalaşması prosesi digər regionlarda da müşahidə olunmağa başlamışdır. Təbii ki, hər bir regionun, daha lokal götürmüş olsaq, hər bir dövlətin tarixi, sosio-mədəni xüsusiyyətləri yaranmış vətəndaş cəmiyyətində özünü aydın biruzə verir. Şübhəsiz ki, insan hüquq və azadlıqlarının qorunması və təmin edilməsi səviyyəsi müxtəlif dövlətlərdə ciddi şəkildə fərqlənə bilər. Məhz bu məqam özünü aydın şəkildə vətəndaş cəmiyyətinin inkişaf səviyyəsində özünü göstərir. Çünki vətəndaş cəmiyyətinin il-

kin elementləri olan müxtəlif qeyri-hökumət birlikləri və ya təşkilatları məhz birləşmək hüququ əsasında yaranırlar. Yəni, ayrı-ayrı regionlar və dövlətlər üzrə birləşmək hüququnun qorunması və ya təmin olunması səviyyəsindəki fərqlər müvafiq olaraq vətəndaş cəmiyyətinin inkişafı səviyyələrində də özünü biruzə verirlər.

Vətəndaş cəmiyyəti haqqında klassik fikirlər F.Hegelə, T.Hobbsa, J.Russoya, İ.Kanta məxsusdur. Vətəndaş cəmiyyətinin müasir anlamına gəldikdə isə, qeyd etmək lazımdır ki, bu kateqoriya üçün vahid anlayış hələ də mövcud deyil [4, s.31]. Bunun obyektiv səbəbini bu kateqoriyanın müxtəlif elmlərin nümayəndələri tərəfindən öyrənilməsi faktında axtarmaq lazımdır. Təbii ki, fərqli istiqamətlərin nümayəndələri bu və ya digər problemlərə öz mövqelərindən yanaşırlar. Müvafiq olaraq vətəndaş cəmiyyəti kateqoriyasına da ayrı-ayrı elmi istiqamətlərin nümayəndələri öz mövqelərindən yanaşaraq onun mahiyyətini izah etməyə çalışmışlar [9, s.76].

Vətəndaş cəmiyyəti dövlətin-hakimiyyət təsirlərindən sərbəst qalan sahələri bir növ doldurur. Tədqiqatçılar vətəndaş cəmiyyətinin əsasında dayanan ümumi ideya və prinsipləri müəyyənləşdirməyə cəhd etmişlər. Müxtəlif yanaşmalardan çıxış edərək istənilən vətəndaş cəmiyyəti üçün daha ümumi olan ideya və prinsipləri aşağıdakı kimi nəzərdən keçirmək mümkündür:

- iqtisadi azadlıq, mülkiyyət müxtəlifliyi, bazar münasibətləri;
- təbii insan və vətəndaş hüquqlarının qəbul olunması və qorunması;
- hakimiyyətin legitimliyi və demokratik xarakteri;
- hamının qanun və məhkəmə qarşısında bərabərliyi, şəxsiyyətin etibarlı hüquqi müdafiəsi;
- hakimiyyət bölgüsünə əsaslanan hüquqi dövlət;
- siyasi və ideoloji plüralizm, leqal müxalifətin mövcudluğu;
- söz və mətbuat azadlığı, kütləvi informasiya vasitələrinin müstəqilliyi;
- dövlət tərəfindən vətəndaşların şəxsi həyatına müdaxilənin olmaması, onların qarşılıqlı öhtəlikləri və məsuliyyəti;
- sinfi anlaşma, əməkdaşlıq və milli barış;
- insanların layiqli həyat səviyyəsini təmin edəcək səmərəli sosial siyasət.

Bir daha qeyd edək ki, sadaladığımız əlamətlər istənilən vətəndaş cəmiyyəti üçün xasdır. Vətəndaş cəmiyyətinin əsasında duran əsas ideya və prinsipləri müəyyənləşdirməklə, onun bütün əlamətlərini və ya tərəflərini nəzərdən keçirmək mümkündür. Bu zaman həmçinin, cəmiyyətlə dövlət arasında və şəxsiyyətlə dövlət arasında münasibətlərin xarakteri haqqında dolğun təsəvvürlər formalaşır.

Tədqiqatçı O.Leyts hesab edir ki, vətəndaş cəmiyyətinin təbiəti üçün dövlətin və onun orqanlarının qanunauyğunluğu xarakterikdir. Daha sadə tərzdə ifadə etmiş olsaq, vətəndaş cəmiyyət qanunilik prinsipinə söykənir [6, s.13]. Çünki, vətəndaş cəmiyyətinin əsas əlamətlərindən birinin cəmiyyətdə ayrı-ayrı könüllü birliklərin mövcudluğundan ibarət olması özü-özlüyündə insan hüquq və azadlıqlarının tanınmasını və etibarlı qorunmasını tələb edir. Belə ki, birləşmək hüququnun tanınmadığı və qorunmadığı cəmiyyətlərdə vətəndaş cəmiyyətindən danışmaq üçün heç bir əsas olmaz. Ümumiyyətlə, elmi ədəbiyyatlarda vətəndaş cəmiyyətinin səmərəli fəaliyyəti üçün müvafiq şərtlərin mövcudluğunun vacibliyi nəzərə çatdırılır. Bu şərtləri qısaca təhlil etməklə həm də vətəndaş cəmiyyəti haqqında təsəvvürlərimizi daha da möhkəmləndirmiş olarıq. Beləliklə, bu şərtləri aşağıdakı kimi təsnifləşdirmək olar.

Birincisi, vətəndaş cəmiyyətinin yaranmasının ilkin şərti ictimai tələbatı və maraqları adekvat ifadə edən hüququn mövcudluğu və inkişafıdır. Təbii ki, əsas insan hüquqları və azadlıqları müasir hüququn məzmununu və sistemyaradıcı elementini təşkil edir. Özünün inkişafının daha yüksək səviyyəsində vətəndaş cəmiyyəti hüquqa elə potensial verir ki, onun reallaşdırılması azadlığın və həqiqi humanizmin təmin edilməsi kimi qəbul olunur.

İkinci şərt mülkiyyətin, iqtisadi azadlığın və əmək azadlığının olmasıdır. Bu şərt, vətəndaş cəmiyyətinin hər bir üzvünün mülkiyyətə sahib olmasının vacibliyini nəzərdə tutur. Mülkiyyətə sahib olmaq vətəndaşı müstəqil edir. Müxtəlif fəaliyyət formalarında ifadəsini tapmaqla, mülkiyyət münasibətləri istehsal birliklərinin və təşkilatlarının müxtəlifliyini müəyyənləşdirir. Bu təsisatların zənginliyi və müxtəlifliyi birbaşa olaraq mülkiyyətin müxtəlif formalarından asılıdır. Vətəndaş cəmiyyətinin mövcudluğuna dəlalət edən məqamlardan biri də ondan ibarətdir ki, insan burada özünün intellektual və fiziki bacarıqlarını nümayiş etdirmək imkanına malik olur. Təbii ki, bu, maddi və mənəvi dəyərlərin yaradılması üçün edilir. Yəni, vətəndaşın əmək azadlığı və ya əmək hüququ təmin olunur. Bununla bağlı olan mühüm məqamlardan biri də iqtisadi azadlıqdır. İqtisadi azadlıq iqtisadi hakimiyyəti siyasi hakimiyyətdən ayıraraq onların biri-birinə münasibətdə balans yaratmasını təmin edir [10, s.8]. Yalnız bu halda sahibkarlığın mövcudluğundan, demokratik strukturlaşmış vətəndaş cəmiyyəti çərçivəsində insanların özünü idarəetməsindən danışmaq üçün əsas olar. Göründüyü kimi, bu zaman hüququn özü cəmiyyətin iqtisadi inkişafının, onun iqtisadi özünütəşkilinin vasitəsinə çevrilir.

Vətəndaş cəmiyyətinin yaranmasının üçüncü şərti çoxüzlü sosial-siyasi ictimai strukturun kifayət qədər inkişafını nəzərdə tutur. Belə olan halda maraqlar müxtəlifliyinin ifadəsi mümkündür. Vətəndaş cəmiyyətinin mahiyyəti həm də müxtəlif, fərqli maraqların könüllü birliklərin yaradılması və onların işində iştirak vasitəsilə ifadə olunmasından və qorunmasından ibarətdir. Deməli, hər şeydən öncə, siyasi qrupların, ittifaqların, partiyaların, təsir qruplarının müxtəlifliyi olmalıdır. Belə strukturlaşma cəmiyyətdə üfuqi əlaqələri təmin edir və onu daha təşkilatlanmış, möhkəm və stabil edir. Bu da dövlətlə cəmiyyətdə daha konstruktiv münasibətlərin mövcudluğunu şərtləndirir. İnsanların öz birləşmək hüququndan istifadə edərək yaratdıqları qrupların köməyi ilə öz ümumi problemlərini birgə həll etmək, ictimai həyatın bütün sahələrində tələbatlarını, maraqlarını təmin etmək imkanına malik olurlar. Dövlətdən asılı olmayan birliklər və ya təşkilatlar dövlət institutlarına təsir edirlər, həmçinin, dövlətin ictimai həyata müdaxiləsini məhdudlaşdırırlar. İnsanların könüllü birlikləri və təşkilatları olmadığı halda onlar birbaşa dövlətdən asılı olurlar və dövlətlə vətəndaş arasında kəskin ziddiyyətlər meydana gəlir. Belə ziddiyyətlərin aradan qalxmasında əvəzsiz rol məhz vətəndaş cəmiyyətinə məxsusdur. Vətəndaş cəmiyyətinin əsas atributu ictimai birliklərdən və ya qeyri-hökumət təşkilatlarından ibarətdir. Deməli, birləşmək hüququ vətəndaş cəmiyyətinin formalaşmasının əsas hərəkətverici gücü və ya elementi rolunda çıxış edir. Birləşmək hüququ vətəndaş cəmiyyətinin sosial təşkilatlanmasını təmin edir. Bu zaman qeyd etmək lazımdır ki, vətəndaş cəmiyyətinin sosial təşkili cəmiyyətin iqtisadi, sosial-mədəni, milli-mədəni, milli-etnik, dini, ictimai-siyasi həyatı ilə müəyyənləşir. Müxtəlif siyasi partiyalarda, hərəkatlarda, vətəndaş təşəbbüslərində, assosiasiyalarda təmsil olunmaqla, siyasi maraqların və azadlıqların təmin olunması ilə bağlı olan münasibətlər xüsusi əhəmiyyət kəsb edir. Siyasi azadlıq özünü iqtisadi azadlıqdan və konkret tarixi şəraitdən asılı olaraq biruzə verir. Tədqiqatlarımıza əsasən qeyd edə bilərik ki, siyasi azadlığın əsas xüsusiyyəti

təkcə müxtəlif partiyalarda iştirak və ya seçki azadlığı ilə bağlı deyil. Bu, daha çox vətəndaş cəmiyyətinin hər bir üzvünün cəmiyyətin siyasi həyatına real təsir imkanlarının olması ilə əlaqəlidir. Təşkilatın siyasi simasını, onun dövlətə münasibətini müəyyənləşdirən əsas aspekt rolunda məhz bu məqam çıxış edir.

Vətəndaş cəmiyyətinin formalaşmasının, mövcudluğunun dördüncü şərti şəxsiyyətin inkişafı, ictimai özünü idarəetmədə fəal şüurlu iştirakı ilə bağlıdır. Vətəndaş cəmiyyətinin fərdin şəxsiyyət səviyyəsinə qədər inkişaf etdiyi təqdirdə mövcudluğundan və inkişafından danışmaq mümkündür. Burada həm sosial, həm psixoloji məqam nəzərdə tutulur. Yalnız bu halda vətəndaş vətəndaş cəmiyyəti institutlarında müstəqil, sərbəst iştirak edə bilər [8, s.1]. Vətəndaş cəmiyyəti insanların biri-birilərindən və dövlətdən asılı olmayaraq, müstəqil qarşılıqlı fəaliyyət göstərdikləri sosial məkandır. Şəxsiyyətin iqtisadi, mədəni, mənəvi və siyasi potensialını reallaşdırmaq üçün müvafiq hüquqlara malik olması vətəndaş cəmiyyətinin mövcudluğuna dəlalət edən ən mühüm məqamdır. Şəxsiyyət öz məqsədlərinə çatmaq üçün sərbəst, müstəqil fəaliyyət göstərməlidir, vətəndaş cəmiyyəti isə, müvafiq hüquqi mexanizmlərin vasitəsilə, onun maraqlarını qoruyub saxlayır, ona qayğı göstərməlidir və bütün neqativ hallardan gözləməlidir. Təbii ki, öhtəliklər birtərəfli deyildir. Belə ki, şəxsiyyət də öz növbəsində vətəndaş cəmiyyətinin bütün hüquqlarını və ya qaydalarını gözləməlidir, özünün bütün fəaliyyətini ümumilikdə vətəndaş cəmiyyətinin və bu cəmiyyətin digər üzvlərinin maraqları ilə uzlaşdırmalıdır. Bu, o deməkdir ki, fərd şəxsiyyət səviyyəsinə inkişaf etməklə, həm də öz öhtəliklərini dərk edir. Vətəndaş cəmiyyətində və ya ümumiyyətlə cəmiyyətdə münasibətlər sisteminə daxil olan şəxs öz hüquq və azadlıqlarını inkar etməyi kimi, başqalarının da hüquq və azadlıqlarını inkar edə bilməz. Yəni, vətəndaş cəmiyyətində öhtəliklər qarşılıqlı xarakter daşıyır. Vətəndaş cəmiyyətinin mövcudluğunu və inkişafını da təmin edən bu məqamdır. Vətəndaş cəmiyyətində özünün birləşmək hüququndan istifadə edən şəxs bu hüququn cəmiyyətin digər üzvlərinin hüquqlarının məhdudlaşdırılmasına yönəlik fəaliyyət göstərməməlidir. Birləşmək hüququnun tənzimlənməsi məhz onun digərilərinin maraqlarına qarşı yönəlməməsini təmin etmək məqsədi daşıyır. Qeyd etdiklərimiz həm də bir daha sübut edir ki, vətəndaş cəmiyyəti istənilən halda vətəndaşların birləşmək hüququ ilə əlaqəlidir. Bu hüquqların məhdudlaşdırılması kimi, nəzarətsiz buraxılması da vətəndaş cəmiyyəti mövcudluğunu əngəlləyən amil rolunda çıxış edir.

Vətəndaş cəmiyyətinin yaranmasını və mövcudluğunu şərtləndirən beşinci mühüm şərt ondan ibarətdir ki, vətəndaşlar ciddi məsuliyyət hissəsinə və hüquqi mədəniyyətə malik olurlar. Hakimiyyət nümayəndələrində qeyd edilən keyfiyyətlərin daha üstün olması vacib şərtədir. Ümumiyyətlə, vətəndaş cəmiyyətinin hər bir iştirakçısının öz fəaliyyətinin nəticəsinə görə, bu fəaliyyətin başqalarına necə təsir edəcəyinə görə ciddi məsuliyyəti əhəmiyyətliyədir. Təbii ki, bu keyfiyyəti şərtləndirən və tələb edən başlıca məqam vətəndaş cəmiyyətinin mövcudluğu ilə bağlıdır. Vətəndaş cəmiyyətində hər kəs vahid, hamının hamı qarşısında məsuliyyət daşdığı bir cəmiyyətə məxsus olduğunu dərk edir. Vətəndaş cəmiyyətin mahiyyəti elə yüksək məsuliyyət hissəsinin olması ilə izah oluna bilər. Vətəndaş cəmiyyətində bütün şəxslərin maraqlarının qorunmasını təmin etmək üçün qarşılıqlı məsuliyyətin olması ilkin şərt kimi nəzərdən keçirilir. Təbii ki, vətəndaş cəmiyyəti hər şeydən öncə insanların azadlığını nəzərdə tutur və ona istinad edir. Məsuliyyət olmadığı yerdə isə azadlıqdan danışmaq əsassızdır. Vətəndaş cəmiyyətində azadlığı məhz cəmiyyət üzvlərinin qarşılıqlı məsuliyyəti təmin edir. Yəni, vətəndaş cəmiyyətinin əsas ideyalarından biri ondan ibarətdir ki, öz məsuliyyətini dərk etməyən insan azadlığa layiq deyil. Və-

təndaş cəmiyyətində azad olmaq, öz hərəkətlərinə görə məsuliyyət daşımamaq demək deyil. Ümumiyyətlə, tədqiqatlarımız nəticəsində vətəndaş cəmiyyəti çərçivəsində üç növ məsuliyyətin olduğunu müəyyənləşdirə bildik. Bunları aşağıdakı kimi sıralamaq olar:

- mənəvi məsuliyyət;
- hüquqi məsuliyyət;
- siyasi məsuliyyət.

Bunların hər birini qısaca nəzərdən keçirməklə, vətəndaş cəmiyyətinin təbiətini daha dərindən dərk etmiş olaraq. Beləliklə, mənəvi məsuliyyət hər hansı bir formada cəzanı nəzərdə tutmur. Cəmiyyət üzvünün öz ailə, cəmiyyət və dövlət qarşısında öz məsuliyyətini dərk edir. Bu zaman cəmiyyət üzvünün məsuliyyət səviyyəsi onun şəxsi keyfiyyətlərindən, mədəniyyətindən asılı olur. Hüquqi məsuliyyət hüquqi normaların və prinsiplərin pozulmasına görə cəzaları nəzərdə tutur. Yuxarıda qeyd etdiyimiz məsuliyyət növləri sırasında siyasi məsuliyyət daha həssas yanaşmanı tələb edir. Siyasi məsuliyyət cəmiyyətin müasirlik və inkişaf səviyyəsindən birbaşa asılıdır. Hər şeydən öncə, xalq cəmiyyətin siyasi həyatındakı fəaliyyətinə və ya fəaliyyətsizliyinə görə siyasi məsuliyyət daşmalıdır. Cəmiyyət üzvləri bunu həmçinin, dövlət nümayəndələrindən də tələb etməlidirlər.

### **Birləşmək hüququ və vətəndaş cəmiyyəti**

Birləşmək hüququ vətəndaş cəmiyyətinin əsas elementinin-vətəndaş institutlarının formalaşmasını təmin edir. Bu institutlar vasitəsilə dövlət idarəçiliyinə təsir edilir. Vətəndaş cəmiyyəti institutları iqtisadi, sosial, hüquqi, siyasi, mənəvi-mədəni maraqların təmsilçiliyində xüsusi fəallıqları ilə seçilirlər. Bu məqamda qeyd edək ki, vətəndaş institutudövlətdən asılı olmayan könüllü birliklərin məcmusudur. Bu birliklər də öz növbəsində insan fəaliyyətinin müxtəlif sahələrini tənzimləyirlər. Siyasi institut insanların fəaliyyətinin dayanıqlı kompleksidir. Bu fəaliyyət siyasi hakimiyyətin funksionallığı və siyasi sistemin dəstəklənməsi ilə bağlı olur [7, s.54].

Ümumiyyətlə, qeyd edək ki, insan və vətəndaş hüquq və azadlıqlarının təmin edilməsi vətəndaş cəmiyyəti quruculuğunda başlıca vəzifələrdəndir. Ümumiyyətlə, insan hüquqları ideyası öz kökü etibarilə qədimlərə getsə və orta əsrlərdən pöhrələnsə də, yalnız maarifçilik dövründə monarxların istibdadına qarşı mükəmməl fəlsəfi nəzəriyyə kimi təşəkkül tapmışdır. II Dünya müharibəsindən sonra isə siyasi konsepsiya, hüquqi nizamasalma və müasir bilik sahəsi kimi formalaşmış inkişaf etmişdir. Bu olduqca mühüm prinsip ilk dəfə olaraq BMT Nizamnaməsində (1-ci, 55-ci və 56-cı maddələr) ümumi formada təsbit olunmuş, sonralar bir sıra mühüm sənədlərdə, o cümlədən 1948-ci il dekabrın 10-da, "Ümumdünya insan hüquqları bəyannaməsi" qəbul ediləndən sonra insanın mülki, siyasi, iqtisadi, sosial və mədəni hüquqlarının kataloqu genişlənməyə başlamış (1966-cı ilin 16 dekabrında bu barədə 2 beynəlxalq pakt qəbul edilmişdir), 1975-ci ildə Avropada Təhlükəsizlik və Əməkdaşlıq üzrə Helsinski Müşavirəsinin Yekun Aktının qəbulundan sonra isə insan hüquqları beynəlxalq davranışın hamılıqla etiraf olunan normasına, standartına çevrilmişdir [1, s.44]. Bu aktı imzalamış dövlətlər digər dövlətlərdə insan hüquqlarının gözlənilməsinə nəzarət edə və bu hüquqların pozulmasının aradan qaldırılmasını tələb edə bilirlər. İnsan hüquq və azadlıqlarının qorunması BMT-nin əsas vəzifəsidir. 1990-cı il noyabrın 21-də qəbul olunmuş "Yeni Avropa üçün Paris Xartiyasında" və 1993-cü ilin iyunun 25-də Ümumdünya Konfransında qəbul olunmuş tədbirlər Proqramında və Vyana bəyannaməsində insan hüquqlarına dair öhdəliklər bir da-



ha təsdiq olundu və insan hüquqlarına hörmət dövlətlərin ən birinci vəzifəsi kimi müəyyənləşdi, onların gözlənilməsi azadlığın, ədalətin və sülhün əsası kimi götürüldü.

Birləşmək hüququnun təmin edilməsi müasir dövlətlərinin demokratikləşməsi səviyyəsini ifadə edən əsas amillərdən biridir. Dünya dövlətlərinin konstitusiyalarında digər insan hüquq və azadlıqları ilə yanaşı, birləşmək hüququ da dəqiqliklə təsbit olunmuşdur. Bildiyimiz kimi, konstitusiya hüquq və azadlıqları dedikdə, konstitusiyada təsbit olunmuş və dövlət tərəfindən təminat verilən imkanlardır. Bu imkanlar hər bir vətəndaşa və insana özünün davranış növünü və ölçülərini müəyyənləşdirməyə, ona verilən sosial rifahlardan həm özü, həm də ictimai maraqlar üçün faydalanmağa şərait yaradır. Tədqiqatçı D.Voyevodin yazır ki, hüquq və azadlıq qanunla müəyyənləşdirilmiş hüquqi imkanların ifadəsinin iki formasıdır. Yəni, burada insanın davranış formalarının seçilməsi imkanları nəzərdə tutulur. Belə seçim konkret sosial rifahlardan istifadə ilə bağlıdırsa, qanun əksər hallarda “hüquq” anlayışını istifadə edir. Nə zamankı söhbət davranışın seçilməsi səviyyəsindən gedir, onda “azadlıq” anlayışının tətbiq olunması daha məqsədəuyğundur. Bu baxımdan, qeyd edə bilərik ki, birləşmək hüququ həm davranış formasının, həm də səviyyəsinin seçilməsi kimi imkanları kimi səciyyələndirilə bilər.

Vətəndaş cəmiyyətinin başlıca göstəricisi fəaliyyət göstərən müxtəlif xarakterli ictimai birliklərin mövcudluğudur ki, bu da yalnız birləşmək hüququnun reallaşdırılması nəticəsində mümkündür. Təbii ki, birləşmək hüququ yalnızca təkə siyasi partiyaların və siyasi məqsədlər üçün digər ictimai birliklərin yaradılmasını nəzərdə tutmur. Birləşmək hüququ həm sosial və iqtisadi maraqların müdafiə olunması naminə digər ictimai təşkilatların yaradılmasını nəzərdə tutur. İnsan hüquqları probleminin tanınmış tədqiqatçılarından olan O.Kutafin hesab edir ki, birləşmək hüququ könüllülük əsasında insanların ictimai birliklər yaratmaq imkanlarını ifadə edir. Bu zaman ümumi maraqların müdafiəsi üçün insanların öz inancları olur. Ümumi məqsədlərə çatılması belə birliklərin yaradılması üçün əsas motiv rolunda çıxış edir. Birləşmək hüququ təbii ki, təkə ictimai məqsədlərə çatılması və ümumi maraqların qorunması istiqamətində ictimai birliklərin yaradılması imkanlarını ifadə etmir. Birləşmək hüququ həm də bu və ya digər ictimai birliyə qoşulmaq, ictimai birliklərə qoşulmaqdan imtina etmək, üzvü olduğu ictimai birliyin sıralarını tərk etmək kimi imkanları ifadə edir [3, s.114]. Bu məqamın özü ondan xəbər verir ki, birləşmək hüququnun təmin olunması çoxistiqamətli problemdir. Yəni, sadəcə insanların və vətəndaşların ictimai birliklər yaratmaq imkanları deyil, həm də qeyd etdiyimiz imkanların yaradılmasının təmin olunmasından söhbət gedir. Birləşmək hüququnun mahiyyətini V.Lazaryev daha lokanik şəkildə ifadə etmişdir. Belə ki, V. Lazaryevin fikrincə, birləşmək hüququ hər bir insana başqaları ilə siyasi, peşəkar və digər maraqlar üzrə birləşmək imkanlarını verir [5, s.79].

Nəzərdən keçirdiyimiz məqamlardan da aydın olduğu kimi, vətəndaş cəmiyyətinin formalaşmasını hər şeydən öncə birləşmək hüququ şərtləndirir. Yəni, qeyd etdiyimiz kimi, birləşmək hüququnun təmin olunması sayəsində yaranan ictimai birliklər vətəndaş cəmiyyətinin ayrılmaz atributu rolunda çıxış edirlər. Hələ XVII əsrdə Hegel ailə ilə yanaşı korporasiyaların da vətəndaş cəmiyyətinin ayrılmaz hissəsi olduğunu əsaslandırmağa çalışmışdır. Hegel yazırdı: “bizim müasir dövlətlərdə vətəndaşlar məhdud şəkildə bütün dövlət işlərində iştirak edirlər. Ancaq insana şəxsi məqsədlərindən başqa, ümumi fəaliyyət imkanı da yaratmaq lazımdır. Dövlətin heç də həmişə insanlara vermədiyi bu ümumi fəaliyyəti onlar korporasiyalarda tapırlar” [2, s.233]. Hər şeydən öncə, belə korporasiyaların yaradılması üçün müvafiq hüquqi təminatın olması vacibdir. Yəni, birləşmək hüququ

vətəndaş cəmiyyətinin əsasında dayanan ilkin elementdir. Əksər hallarda vətəndaş cəmiyyəti fenomeninin izahı zamanı onu qeyri-hökumət ictimai münasibətlərin və institutların sistemi kimi təqdim edirlər. Bu qeyri-hökumət ictimai münasibətləri və institutları insana öz vətəndaş hüquqlarını reallaşdırmaq imkanı verir. Bu hüquqlar son nəticədə insanların müxtəlif xarakterli maraqlarının həyata keçirilməsini təmin edir. Cəmiyyət üzvlərinin maraqları və dəyərləri ictimai birliklərin vətəndaş cəmiyyətində yerinin və rolunun müəyyənəndirilməsini təmin edir. Vətəndaş cəmiyyəti vətəndaş hüquqlarının və azadlıqlarının həyata keçirilməsi yolu ilə vətəndaşların sosial-siyasi fəallığını şərtləndirir. Təbii ki, bu da konkret maraqların təmin olunmasına xidmət edir. Artıq yuxarıda nəzərdən keçirdiyimiz məqamlardan da aydın olduğu kimi, struktur baxımından vətəndaş cəmiyyəti vətəndaşların könüllü, özü idarə olunan assosiasiyalarından, birliklərindən ibarətdir. Bunlar arasındakı qarşılıqlı münasibətlər üfüqi xarakter daşıyır ki, bu da vətəndaş cəmiyyətinin əlamətlərindən biri kimi qiymətləndirilə bilər. Bu məqamda həm də qeyd etmək lazımdır ki, vətəndaş cəmiyyəti ilə hüquqi dövlət biri-birilərini qarşılıqlı şəkildə tamamlayırlar. Məlumdur ki, hüquqi dövlətdə insan və vətəndaş hüquq və azadlıqlarının gözlənilməsi ilə yanaşı, həm də yaxşı inkişaf etmiş vətəndaş cəmiyyəti institutlarının olması şərtidir. Ənənəvi olaraq, belə vətəndaş cəmiyyəti institutlarına aşağıdakılar aid olunurlar [12]:

- siyasi partiyalar;
- həmkarlar ittifaqları;
- ictimai birliklər;
- kütləvi informasiya vasitələri;
- ailə;
- kilsə;
- biznes və s.

### Nəticə

Beləliklə, apardığımız təhlilə əsasən qeyd edə bilərik ki, vətəndaş cəmiyyətinin real olaraq formalaşması və inkişaf etməsi birləşmək hüququnun vəziyyətindən birbaşa asılıdır. Belə ki, vətəndaş cəmiyyəti ümumi azadlığı qoruyan hamı üçün bərabər qanuna, mülkiyyət hüququna əsaslanır. Birləşmək hüququ vətəndaş cəmiyyətinin bazisini təşkil edir. Vətəndaş cəmiyyətini səciyyələndirən əsas məqamlardan biri ondan ibarətdir ki, bu cəmiyyətdə şəxsiyyətin öz maraqlarının təmin olunması istiqamətində sərbəst, azad fəaliyyət göstərmək imkanları mövcuddur. Bu məqsədlə vətəndaş ictimai birliklər yaratmaq və ya mövcud olan birliklərin işində iştirak etmək hüququna malik olur. Birləşmək hüququnun təsbit olunduğu beynəlxalq qanunvericilik aktlarında əlavə icazə almadan ictimai birliklərin yaradılması və onların işində iştirak etmək imkanlarına təminat verilir. Cəmiyyətdə ictimai birliklərin sərbəst mövcud olmaları və fəaliyyət göstərmələri demokratik prinsiplərin oturuşmasından xəbər verir. Belə ictimai birliklər sayəsində vətəndaş cəmiyyəti cəmiyyət üzvləri ilə dövlət arasında bir körpü rolunu oynayır. Göründüyü kimi, vətəndaş cəmiyyətinin əsas sütunlarını təşkil edən müxtəlif xarakterli ictimai birliklərin yaradılması yalnız birləşmək hüququnun reallaşdırılması sayəsində mümkündür. Beləliklə, birləşmək hüququ vətəndaş cəmiyyətinin formalaşmasının və inkişafının ən həlledici şərti rolunda çıxış edir.

### **Ədəbiyyat**

1. Hüseynov L.H. Beynəlxalq hüquq. Bakı, "Qanun", 2012, 368 s.
2. Гегель Г.В.Ф. Философия права. М., 1990, 524 с.
3. Козлова Е.И., Кутафин О.Е. Конституционное право России. М., 2004, 589 с.
4. Лавров Ю.Б. Содержание и значение категории «гражданское общество» в юридической науке и практике // Вестник Омского университета. Серия «Право», № 3 (44), 2015, с.29-32
5. Лазарева В.В. Конституционное право. Изд. 2-е, перераб., доп., М.: ЮРИСТЪ, 2004, 604 с.
6. Марченко М.Н. Общая теория государства и права. М., 2001, 528 с.
7. Михеев В.А. Институты гражданского общества в политике и государственном управлении // Власть, № 4, 2015, с.53-57
8. Парасюк Е.А. Гражданское общество: основные принципы и условия функционирования // Вестник Адыгейского государственного университета. Серия 1: Регионоведение: философия, история, социология, юриспруденция, политология, культурология, № 8, 2008, с.1-5
9. Остапенко А.С. Общественные объединения в качестве конструкторов гражданского общества: функциональная роль и эволюция // Вестник Таганрогского института управления и экономики, № 1 (21), 2015, с.75-81
10. Фридман М., Хайек Ф. Капитализм и свобода // О свободе. Минск, 1990, с.8-10
11. Шуберт К., Кочев И.А. Гражданское общество и его границы // Вестник Томского государственного университета. № 3 (19), 2012, с.108-127
12. <http://www.zakon.kz/205103-obshhestvennye-obedineniya-kak-institut.html> (müraciət tarixi: 10.11.2016)

## **THE ROLE OF THE RIGHT OF ASSOCIATION IN DEVELOPMENT OF CIVIL SOCIETY**

**D.M.Ganberov**

### **SUMMARY**

The essence of civil society and the role of the right of association in its development are considered in this work. It is shown that the civil society has turned today into the driving force for public reforms. The author claims that the concept of "civil society" has a special place in legal literature. It is also shown that the right of association is a basic element for any kind of civil society.

**РОЛЬ ПРАВА НА ОБЪЕДИНЕНИЯ  
В РАЗВИТИИ ГРАЖДАНСКОГО ОБЩЕСТВА**

**Д.М.Ганберов**

**РЕЗЮМЕ**

В статье рассматривается сущность гражданского общества и роль права на объединения в его развитии. Отмечается, что гражданское общество на современном этапе превратилось в движущую силу общественных реформ. Обосновано, что понятие «гражданское общество» имеет в юридической литературе особый смысл. Также показано, что базовым элементом любого гражданского общества является право на объединения.

2017 - № 47

## MİLLİ AZLIQLARIN AVROPA ŞURASI ÇƏRÇİVƏSİNDƏ MÜDAFİƏSİ

**X.R.Məmmədov**

Bakı Dövlət Universiteti  
Bakı, Akademik Z.Xəlilov küçəsi 23  
e-mail: h.qemberov@oyu.edu.az

**Açar sözlər:** milli azlıqlar, insan hüquqları, milli, etnik, dini və dil azlıqları, ayrı-seçkilik aktı, beynəlxalq monitoring, beynəlxalq hüquqi analiz

**Keywords:** national minorities, human rights, national, ethnic, religious and linguistic minorities, discriminatory act, international monitoring, international legal analysis

**Ключевые слова:** национальные меньшинства, права человека, национальные, этнические, религиозные и языковые меньшинства, дискриминационный акт, международный мониторинг, международно-правовой анализ

Milli azlıqların müdafiəsi haqqında Avropa Çərçivə Konvensiyası azlıqların hüquqlarına həsr olunmuş ilk dolğun, çoxtərəfli müqavilədir. Ə.İ.Əliyevin haqlı olaraq qeyd etdiyi kimi, Avropa Şurasının egidası altında qəbul olunmuş bu sənəd dövlətlərin azlıqların hüquqlarının müdafiəsinə dair konkret strategiyalar işləyib hazırlaması üçün bir sıra prinsiplər müəyyən etmişdir [3, s.36-39].

Milli azlıqların müdafiəsi haqqında Çərçivə Konvensiyası Avropa Şurasının Nazirlər Komitəsi tərəfindən 1994-cü ildə qəbul olunmuş və 1998-ci ildə qüvvəyə minmişdir. O, azlıqların müdafiəsinə həsr olunmuş ilk hüquqi cəhətdən məcburi çoxtərəfli sənəddir və indiyə qədər azlıqların hüquqları sahəsində ən geniş tanınmış beynəlxalq standart hesab olunur. Bu, ATƏT-in 1990-cı il Kopenhagen sənədində təsbitini tapmış siyasi öhdəlikləri xeyli dərəcədə hüquqi öhdəliklərə çevirir. Çərçivə Konvensiyası Avropa Şurasına üzv-dövlətlər tərəfindən ratifikasiya oluna və Nazirlər Komitəsinin dəvəti ilə üzv olmayan dövlətlər sənədə qoşula bilər [4, s.7-9].

Avropa Şurasına üzv olmaq haqqında müraciət etmiş dövlətlər üçün Konvensiyaya qoşulmaq azı siyasi baxımdan məcburidir. 2001-ci ilin mayına qədər Konvensiya 33 ölkə tərəfindən ratifikasiya olunmuşdu. Onların arasında Azərbaycan Respublikası da vardır [1, s.45-46].

Azlıqların vəziyyəti ölkədən-ölkəyə dəyişir və tədqiqatçılar fərqli yanaşmalar tələb edirlər. Konvensiyanın tərtibçiləri dövlətlərin azlıqların müdafiəsi zamanı rəhbər tutmalı olduqları prinsip və məqsədləri müəyyən edən “proqram” müddəalarını müəyyən etmişlər. Bu səbəbdən, Konvensiya daha çox milli azlıqlara mənsub şəxslərin hüquqlarının ətraflı siyahısı kimi deyil, dövlətlərin öhdəlikləri siyahısı kimi tərtib olunmuşdur. Bu prinsip və məqsədlərin realizəsi milli səviyyədə, o cümlədən qanunvericilik və siyasət vasitəsilə həyata keçirilməlidir. Dövlətlər özlərinə uyğun qanunvericiliyin və siyasətin qurulmasında onlardan müəyyən dərəcədə öz mülahizələrinə görə istifadə edə bilərlər. Məhz buna görə sənəd “Çərçivə” Konvensiyası adlanır [6, s.33-34].

Proqram müddəaları ümumi şəkildə ifadə olunmuşdur və tez-tez “xeyli dərəcədə”, “real tələbat”, “zərurət yarandıqda”, “mümkün qədər” və s. kimi ifadələri ehtiva edir. Belə ümumiləşdirmə Konvensiya ilə təmin olunan hüquqları zəiflədə biləcək kimi görünsə

də, iştirakçı-dövlətlərə Konvensiyanın milli qanunlarda və siyasətdə məqsədəuyğun ifadəsində çeviklik imkanı yaradır. Lakin bu çeviklik dövlətləri Konvensiyanın müddəalarını vicdanla yerinə yetirmək öhdəliyindən azad etmir, bu da milli azlıqların səmərəli müdafiəsini təmin edir.

Konvensiyada təsbitini tapmış iki əsas prinsipə nəzər yetirək. 1-ci maddədə deyilir ki, milli azlıqların müdafiəsi insan hüquqlarının müdafiəsinin ayrılmaz tərkib hissəsidir. 22-ci maddədə müəyyən olunur ki, Konvensiyanın heç bir müddəası insan hüquqları və əsas azadlıqların hər hansı birinin məhdudlaşdırılması və azaldılması kimi şərh oluna bilməz. Konvensiya insan hüquqlarının və azlıqların hüquqlarının müdafiəsinin mövcud mexanizmlərinə əlavə kimi nəzərdə tutulduğundan, T.İ.Hüseynovun qeyd etdiyi kimi, Avropa İnsan Hüquqları Konvensiyası kimi insan hüquqlarına dair digər sənədlərə münasibətdə nəzərdən keçirilməlidir [9, s.15-16].

Konvensiyada “milli azlıq” anlayışı müəyyən olunmadığından, əvvəlcə Konvensiyanın kimin barəsində tətbiq olunması müəyyənləşdirilməlidir. Avstriya, Danimarka, Estoniya, Almaniya, Polşa, Sloveniya, İsveç, İsveçrə və Makedoniya Konvensiyanı ratifikasiya edərkən “milli azlıq” barəsində özünəməxsus anlayışı ifadə etmişlər. Bu anlayışların bir çoxunda, Yelena Pejiçin göstərdiyi kimi, vətəndaşlığı olmayan şəxslər və miqrantlar barəsində Konvensiyaya müvafiq surətdə müdafiə istisna olunur [24, s.666-667]. Bəzi ölkələr Konvensiyanın barəsində tətbiq olunacağı konkret qrupları müəyyən etmişlər. Lixtenşteyn, Lüksemburq, Malta Konvensiyanın iştirakçısı olsa da, onların ərazisində heç bir milli azlığın olmadığını bildirmişlər. Dövlətlər Konvensiyanın kimlərin barəsində tətbiq olunması haqqında qərar qəbulunda müstəqil olsa da, bu məsələnin Konvensiya üçün yaradılmış beynəlxalq monitorinq prosesi vasitəsilə qiymətləndiriləcəyi gözlənilir. Lakin monitorinq prosesində iştirak etmək istəyən hər bir QHT ilk addım kimi Konvensiyanı tətbiq edəcəyi qrup barəsində bəyanat vermiş müvafiq dövləti müəyyən etməlidir [23, s.103-105]. Belə bəyanatların mövcud siyahısı Konvensiyaya həsr olunmuş internet saytında verilir.

Lakin məlumdur ki, Konvensiya yalnız milli azlıqlar barəsində tətbiq olunur. Məsələn, BMT-nin azlıqlara mənsub şəxslərin hüquqları haqqında 1992-ci il Bəyannaməsi həm “milli”, həm də “etnik, dini və dil” azlıqları barəsində tətbiq olunurdu. Bu fərqi necə təsir göstərəcəyi hələ aydın olmasa da, Konvensiyanın fəaliyyət sahəsi BMT Bəyannaməsinin fəaliyyət sahəsindən daha məhduddur [18, s.167-169].

Konvensiyanın 4.1. maddəsi ayrı-seçkiliyin qadağan olunmasını və bərabərliyi əsas prinsiplər elan edir. 4.2. maddəsində göstərilir ki, dövlətlərin öhdəlikləri sadəcə ayrı-seçkilikdən çəkinməni deyil, hökumət tərəfindən pozitiv hərəkətlər tələb edə bilər. Dövlətlər “lazım gəldiyi hallarda” “milli azlıqlara mənsub şəxslərlə əhalinin əsas qrupuna mənsub şəxslər arasında bərabərliyi təşviq etmək məqsədilə lazımı tədbirlər görməyi öhdələrinə götürürlər”, “milli azlıqlara mənsub şəxslərin xüsusi vəziyyətini lazımı qaydada nəzərə alırlar”. Konvensiyanın 4.2. maddəsində əsas müddəaların həyata keçirilməsi üçün dövlətlərin konkret sahələrdə görməli olduğu tədbirlər ətraflı surətdə açıqlanır. 4.3. maddəsində isə göstərilir ki, səmərəli bərabərliyin təşviqi məqsədilə həyata keçirilən tədbirlərə ayrı-seçkilik aktı kimi baxılmır [16, s.22-28].

Konvensiyanın digər əsas müddələrinin bir çoxunun dövlətlərdən xüsusi tədbirlərin həyata keçirilməsini tələb edə biləcək məsələlərin geniş dairəsini əhatə edir. Konvensiyanı ratifikasiya etmiş dövlətlər milli azlıqlara mənsub şəxslərə öz mədəniyyətlərini saxlamaq və inkişaf etdirmək, habelə öz xüsusiyyətlərinin əsas elementlərini qoruyub sax-

lamaq imkanını təmin etmək üçün zəruri şərait yaratmağa yardım etməyi öz öhdələrinə götürürlər (5-ci maddə) [16, s.24-25].

Konvensiya mədəniyyətlər arasında dözümlülüyü təşviq edir, öz ərazilərində yaşayan bütün şəxslər arasında qarşılıqlı hörmət, anlaşma və əməkdaşlığa yardım etmək üçün təsirli tədbirlər görürlər (6-cı maddə).

Bundan başqa burada dinc yığılmaqlar keçirmək azadlığı və assosiasiyalar azadlığı, öz fikirlərini ifadə etmək azadlığı və düşüncə, vicdan və din azadlığı ilə bağlı hüquqlara hörmət olunmasını təmin edirlər (7, 8, 9-cu maddələr).

Konvensiya milli azlığa mənsub şəxslərin informasiya vasitələrindən istifadəyə yol tapmasında ayrı-seçkiliyə məruz qalmamalarını təmin edir (9-cu maddə).

Burada milli azlıqlara mənsub olan hər bir şəxsin öz şəxsi həyatında və ictimai yerlərdə öz milli dilindən sərbəst və maneəsiz istifadə etmək hüququna malik olduğunu qəbul edirlər (10-cu və 11-ci maddələr); milli azlıqlara mənsub hər bir şəxsin öz adı, soyadı və atasının adından bu azlığın dilində istifadə etmək hüququnu, habelə onların rəsmən qəbul edilməsi hüququnu qəbul etməyi öz öhdələrinə götürürlər (11-ci maddə); milli azlıqlara mənsub hər bir şəxsin ictimai yerlərdə, öz azlığının dilində özəl xarakterli lövhələr, yazılar və digər informasiyalar yerləşdirmək hüququnu qəbul etməyi öz öhdələrinə götürürlər (10-cu və 11-ci maddələr) [19, s.51-63].

Konvensiya həm öz milli azlıqlarının, həm də əhalinin əsas hissəsinin mədəniyyəti, tarixi, dili və dini ilə bağlı bilikləri yaxşılaşdırmaq məqsədilə tədbirlər görürlər (12-ci maddə).

Burada daha bir neçə tədbir nəzərdə tutulur:

- milli azlıqlara mənsub olan şəxslərin təhsil sahəsində özəl tədris müəssisələri yaratmaq və onları idarə etmək hüququnu qəbul edirlər, milli azlıqlara mənsub olan hər bir şəxsin öz azlığının dilini öyrənməsi hüququnu qəbul etməyi öz öhdələrinə götürürlər (13-cü və 14-cü maddələr);

- milli azlıqların xeyli sayda və ənənəvi olaraq yaşadıkları bölgələrdə milli azlıqlara mənsub olan şəxslərin öz azlıqlarının dillərini öyrənmək və həmin dildə təhsil almaq imkanına malik olmalarını təmin etməyə çalışırlar (14-cü maddə);

- milli azlıqlara mənsub olan şəxslərin mədəni, ictimai və iqtisadi həyatda, habelə dövlət işlərinin idarə olunmasında səmərəli iştirak etmələri üçün lazımı şərait yaratmağı öz öhdələrinə götürürlər (15-ci maddə);

- milli azlıqlara mənsub olan şəxslərin yaşadığı hər hansı bir regionda əhalinin struktur tərkibini dəyişəcək tədbirləri görməkdən imtina edirlər (16-cı maddə);

- milli azlıqlara mənsub olan şəxslərin sərbəst və dinc əlaqələr yaratmaq və saxlamaq hüququnun həyata keçirilməsinə maneçilik törətməməyi öz öhdələrinə götürürlər (17-ci maddə) [24, s.667-682].

Konvensiyanın 24-26-cı maddələrində Konvensiyanın monitorinq mexanizmi açıqlanmışdır. Dövlətlər baxılmaq üçün dövrü məruzələr təqdim etməyə borcludur. Hesabatlara baxılmasına görə məsuliyyət Avropa Şurasının Nazirlər Komitəsinin üzərinə qoyulsa da, ekspertlərdən ibarət Məşvərətçi Komitə Nazirlər Komitəsinə kömək göstərir. Avropa İnsan Hüquqları Konvensiyasından fərqli olaraq, fərdi şikayətlər üçün heç bir prosedur nəzərdə tutulmamışdır.

Konkret monitorinq mexanizmləri Nazirlər Komitəsinin 97 (10) sayılı İcazəsində ətraflı açıqlanmışdır (onun mətni Avropa azlıqlar şurasında yerləşdirilmişdir: [www.humanrights.coe.int](http://www.humanrights.coe.int) / azlıqlar İnternet saytı) [29, s.191-193].

Dövlətlərin məruzələrinə əvvəlcə Məşvərətçi Komitə baxaraq, dövlətlərin gördüklərin tədbirlərin adekvatlığını qiymətləndirir və məruzələrə dair rəy verir. Öz növbəsində, Nazirlər Komitəsi Konvensiyanın realizəsinə dair öz nəticələrini müəyyənləşdirənə qədər dövlətlərin məruzələrini və Məşvərətçi Komitənin rəylərini nəzərə alır. Zərurət yarandıqda Komitə habelə tövsiyələr qəbul edə bilər. Nazirlər Komitəsi öz nəticələrini bildirənə qədər Məşvərətçi Komitənin rəyləri məxfi saxlanır, Komitənin müşahidələri isə dərc olunur.

Konvensiya Məşvərətçi Komitəyə dair müddəaları da müəyyənləşdirmişdir. Məşvərətçi Komitə Nazirlər Komitəsi tərəfindən iştirakçı-dövlətlərin təklif etdikləri namizədlər sırasından seçilən 18 üzvdən ibarətdir. Bütün ölkələrin Komitədə təmsilçiliyi mümkün olmadığından, seçilməmiş namizədlər əlavə üzvlərin ehtiyat siyahısına daxil edilir. Tədrisən Məşvərətçi Komitənin tərkibi rotasiya sistemi əsasında dəyişir [23, s.18-22].

Məşvərətçi Komitənin üzvləri azlıqların müdafiəsi sahəsində tanınmış ekspertlərdir. Onlar müstəqil və tərəfsiz şəxslər kimi çıxış edirlər. Onların öz hökumətlərini təmsil etməməsi faktı vacibdir, çünki Nazirlər Komitəsi hökumətlərin nümayəndələrinin siyasi orqanıdır. Azlıqların problemlərinin həllində tərəfsiz ekspertlərdən ibarət qurumun iştirakı Nazirlər Komitəsinin vəzifəsini asanlaşdırır. Avropa Şurasında qərar qəbulu sahəsində ali orqan olan Nazirlər Komitəsi bir çox başqa vəzifələri yerinə yetirdiyindən, xeyli dərəcədə Məşvərətçi Komitənin rəyinə əsaslanır [23, s.24].

Konvensiyanın maraqlı məqamlarından biri də dövlətlərin məruzələrinə baxılması prosedurudur. Konvensiyanı ratifikasiya etmiş dövlətlər bir il ərzində ilk və hər beş ildən bir, yaxud Nazirlər Komitəsi tələb etdikdə sonrakı məruzələri təqdim etməlidirlər. Məşvərətçi Komitə Nazirlər Komitəsinə dövlətlərin dövrü məruzələri arasındakı dövrdə yarana biləcək hallarla əlaqədar vəziyyətə dair xüsusi məruzə tələb etməyi təklif edə bilər [6, s.35-36].

İlkin məruzələrdə dövlətin Konvensiyanın müddələrinin realizəsi istiqamətində həyata keçirdiyi qanunvericilik və digər tədbirlər haqqında tam məlumat təqdim olunmalıdır. Nazirlər Komitəsi 1998-ci ildə dövlətlərin məruzələrinə dair ətraflı tövsiyə qəbul edərək, dövlətlərin Konvensiyanın hər bir maddəsi üzrə təqdim etməli olduqları məlumatları göstərmişdir [21, s.11-15].

Maraqlı QHT-lər və ayrı-ayrı şəxslər dövlətin məruzəsində rəhbər prinsiplərlə nəzərdə tutulmuş bütün məlumatların verilib-verilmədiyini qiymətləndirməlidir.

Məşvərətçi Komitə dövlətlərin məruzələrindən fərqli mənbələrdən məlumat almaq səlahiyyətinə malikdir, məsələn, o hökumət nümayəndələri və müstəqil mənbələrlə görüşlər təşkil edə bilər. Məşvərətçi Komitə dövlətlərin məruzələrinə baxılarkən həmin dövlətlərə səfərlər təşkil edərək, hökumət, QHT, azlıqların icmaları, alimlər və digər maraqlı tərəflərin nümayəndələri ilə görüşlər keçirə bilər. Bu səfərlər müvafiq dövlətdən dəvət tələb edir, lakin tezliklə Komitə üçün standart prosedura çevrilir. Bu təcrübə Komitəyə iştirakçı-dövlətlərdə azlıqların vəziyyətini daha yaxşı qiymətləndirmək imkanı verir və Komitənin dövlətlə bağlı müşahidələrini dərc etməyə şərait yaradır. Beyker Yuditin təbirincə, Komitə dövlətdən əlavə yazılı məlumat tələb edə bilər, QHT-lər və azlıqların icmaları öz təşəbbüsü ilə məlumat təqdim etməkdə azaddır [11, s.5].

QHT-lər həm realizə, həm də monitoring prosesində iştirak etməklə Konvensiyanın prinsiplərinin tam həyata keçirilməsində mühüm əhəmiyyət kəsb edirlər.



Milli səviyyədə QHT-lər daxili qanunvericiliyin və təcrübənin Konvensiyada təsbitini tapmış prinsiplərə müvafiq surətdə dəyişdirilməsini təşviq edə bilirlər. Onlar Konvensiyanın təfsiri və hökumətin Konvensiya üzrə öhdəlikləri haqqında ictimaiyyətin məlumatlılığının yüksəldilməsi barəsində fikirlərini təqdim edə bilirlər. Məlumatlılıq, məsələn, Konvensiyanın və onunla bağlı sənədlərin mətninin tərcümə olunub yayılması yolu ilə yüksəldilə bilər [5, s.59].

Buraya habelə dövlətin rəsmi məruzəsi, QHT-lərin şərhləri, açıqlandıqdan dərhal sonra Məşvərətçi Komitənin rəyi və Nazirlər Komitəsinin nəticələri və tövsiyələri daxil olmalıdır. QHT ictimaiyyətin məlumatlılığının yüksəldilməsi yolu ilə dövlətin öz öhdəliklərinin yerinə yetirilməsi üçün tədbirlər görməsinə təkan verə bilər.

QHT və azlıq icmalarının dövlətin məruzəsinin hazırlanmasına birbaşa cəlb olunması da mümkündür. Hesabatın hazırlanmasına görə hansı dövlət orqanının məsuliyyət daşması aydınlaşdırılmalı və məlumat, yaxud şərh, habelə məruzə layihəsi təqdim olunması üçün onunla əlaqə yaradılmalıdır. Dövlətlər də QHT-ləri məruzənin hazırlanmasına cəlb edə bilər [6, s.38].

QHT-lər şərhlər, yaxud Məşvərətçi Komitəyə alternativ məruzələr təqdim etmək imkanından fərqli olaraq, hesabat prosesində məmurlarla nə dərəcədə əməkdaşlıq etmək istədiklərini dəqiqləşdirməlidir. Dövlətlərin məruzəsinin hazırlanmasında iştirak edən QHT-lər Konvensiyanın müddələrinin ölkənin kontekstində təfsirinə (yozumuna) kömək göstərə bilər. Lakin QHT-lər onların iştirakından hətta QHT-nin qeydlərini kifayət qədər əks etdirməyən dövlətin məruzəsinə əsassız etimad üçün istifadə olunmasından çəkinə bilər. Buna baxmayaraq, məruzənin və onun şərhlərinin hazırlanmasında iştirak bir-birini istisna etmir, onların hər ikisinin seçilməsi mümkündür.

Dövlət hələ Konvensiyanın iştirakçısı olmadıqda aşkarlıq və lobbicilik Konvensiyanın ratifikasiyası zərurəti üzərində cəmləşə bilər. İndiyə qədər ratifikasiyanın yüksək sürətə malik olduğunu nəzərə aldıqda dövlətlərə Avropa Şurasının digər üzvlərinə qoşulmağı tövsiyə etmək nisbətən asandır [13, s.360].

Beləliklə, bütün Şura üzvlərinin Konvensiyanı bu yolla ratifikasiya etməsini gözləmək olar.

Beynəlxalq monitorinq prosesinin səmərəli olması üçün Məşvərətçi Komitənin müxtəlif mənbələrdən, o cümlədən QHT-lərdən və azlıqlar icmasından məlumat və təhlil almasına əminlik olmalıdır. Bu, Məşvərətçi Komitəyə ölkədə vəziyyətin dolğun dərkinə nail olmağa və öz fikrini ifadə etməyə imkan verərdi [8, s.31].

QHT-lər istənilən vaxt Çərçivə Konvensiyasının Avropa Şurasındakı Katibliyinə məlumat göndərə bilər. Katiblik bu məlumatı Məşvərətçi Komitənin üzvlərinə göndərir. Belə məlumatların Məşvərətçi Komitə dövlətin məruzəsinə baxarkən təqdim olunması daha səmərəlidir.

Beləliklə, QHT açıqlanmış məruzəni Komitə aldıqda onu öyrənməli, hökumət tərəfindən təqdim olunmuş məlumatın mübahisələndirilməli, yaxud tamamlanmalı olduğunu qərara aldıqda Komitənin iştirakçı-dövlətin məruzəsinə baxdığı müddətdə öz qeydlərini Məşvərətçi Komitəyə təqdim etməlidir. Dövlətin verdiyi məlumatları Şuranın İnternet saytıdan əldə etmək mümkündür. Katiblik Məşvərətçi Komitə tərəfindən baxılmaq üçün QHT-lərin şərhlərinin alınması müddətini bildirir. Bu mümkün olduqda QHT öz məlumatını Komitənin işçi dilləri olan fransız, yaxud ingilis dilində təqdim etməlidir [6, s.40].

Yetərli vaxt və ehtiyat mövcud olduqda dövlətin məruzəsində göstərilən bütün məsələlərə dair tam alternativ məlumat təqdim oluna bilər.

Qeydlər, yaxud tam alternativ məruzə təqdim olunduqda dövlət məruzəsində yanlış göstərilmiş hər hansı ayrıca məlumata müraciət olunması mümkündür. Təqdim olunan məlumat dürüst, tam və ətraflı olmalı, mümkün qədər Konvensiyanın konkret maddələrinə ünvanlanmalıdır. Siz habelə digər milli, yaxud beynəlxalq QHT-lərin, elmi-tədqiqat institutlarının, habelə ATƏT-in Milli azlıqların işləri üzrə Ali Komissarı və BMT-nin müqaviləli orqanları, yaxud xüsusi məruzəçiləri kimi beynəlxalq təsisatların sənədlərini daxil edə bilərsiniz. Məlumat habelə Avropa Şurasının Avropa İrççilik və Düzümsüzlük Əleyhinə Komissiyası, Avropa Regional Dillər, yaxud Azlıqların Dilləri Xartiyası üzrə Ekspertlər Komitəsi və Parlament Assambleyasının Monitoring Komitəsi kimi digər orqanlarından alın bilər. Demografik və statistik informasiya dövlətin məlumatında olmadıqda xüsusilə qiymətlidir və komitələrə müxtəlif dövrlərdə azlıqların vəziyyətini müqayisə etməkdə kömək göstərə bilər. QHT-lər habelə Konvensiyanın həyata keçirilməsi məqsədilə hökumətin görməli olduğu tədbirlərə dair öz tövsiyyələrini təqdim edə bilər [4, s.7-8].

Tam alternativ, yaxud “kölgə” məruzə təqdim etmək istədikdə digər milli, yaxud beynəlxalq QHT-lərlə əməkdaşlıq nəzərdən keçirilməlidir. Bu, işin təkrarlanmasını minimuma endirir və Sizə daha böyük etimad doğuran daha sanballı və qəti informasiyanı təmin edə bilər. Ən azı ziddiyyətli informasiyanın təqdimindən yayınmaq üçün digər QHT-lərin nə etdiyini bilmək vacibdir.

Nazirlər Komitəsinin nəticələri və tövsiyyələri açıqlandıqdan sonra QHT-lər onları dərc etdirə və bütün ölkədə azlıqların hüquqlarına dair müzakirəyə başlaya bilər. QHT-lər habelə hökumətin nəticə və tövsiyyələrə reaksiyasını, o cümlədən dövlətin Nazirlər Komitəsinin xahişi ilə təqdim edəcəyi bütün sonrakı məlumatları izləməlidir [9, s.20].

Məşvərətçi Komitənin rəyi, yaxud Nazirlər Komitəsinin nəticələri dərc olunmadan Konvensiyaya müvafiq surətdə müəyyən olunmuş hesabatlılıq sisteminin dolğunluğunu, yaxud faydalılığını qiymətləndirmək tezdir. Buna baxmayaraq, ən azı Məşvərətçi Komitə hökumətlər, QHT-lər və azlıqların icmaları arasında ünsiyyəti təşviq edən mühit formalaşdırmağa nail olur [27, s.101].

### Ədəbiyyat

1. Əliyev Ə.İ. Müasir beynəlxalq hüquqda insan hüquqları, əhali və miqrasiya problemləri. Dərslük. Bakı, 2007, 484 s.
2. Əliyev Ə.İ. İnsan hüquqlarının beynəlxalq-hüquqi müdafiəsi. Dərslük. Bakı, 2009, 490 s.
3. Əliyev Ə.İ. İnsan hüquqları. Dərslük. Bakı, 2013, 506 s.
4. Əliyev Z. Avropa insan hüquqları məhkəməsi. Dərs vəsaiti. Bakı, 2012, 232 s.
5. Məmmədov R.F. Avropa Məhkəməsinin qərarlarının icra edilməsi ilə bağlı Azərbaycanda effektiv milli mexanizmlərin yaradılmasının xüsusiyyətləri. Beynəlxalq standartların tətbiqi və insan hüquqları üzrə strateji məhkəmə işləri mövzusunda beynəlxalq konfransın materialları. Bakı, 11-12 dekabr 2008, Bakı, Abşeron-Nəşr MMC, 2009, s.54-75 (132 s.)
6. Hüseynov T.İ. İnsan hüquq və azadlıqlarının regional müdafiə mexanizmləri // “Beynəlxalq hüquq” jurnalı, №4-5, 2000, s.33-41
7. Hüseynov T.İ. İnsan hüquqlarına dair beynəlxalq normaların inkişafı // Beynəlxalq hüquq və beynəlxalq münasibətlər fakültəsinin 10 illiyinə həsr olunmuş elmi konfransın materialları (18 dekabr 2001-ci il). Bakı, 2002, s.44-51

8. Hüseynov T.İ. İnsan hüquqlarının pozulmasına görə dövlətlərin məsuliyyətinin bəzi məsələləri // *Beynəlxalq hüquq və inteqrasiya problemləri*, №1, 2005, s.27-34
9. Hüseynov T.İ. Azərbaycan Respublikasında beynəlxalq müqavilələrin realizasiya mexanizmləri // *Azərbaycan Hüquq Jurnalı*, 2006, №2, s.14-23
10. Мамедов Р.Ф. Южнокавказские конфликты и национальные меньшинства: современные подходы в международном праве. *Международное право и интеграционные проблемы. Научно-аналитический и практический журнал*. 2009, №2 (18), с.85-93
11. Baker J. *Justifications of Minority Protection in International Law*. London, Kluwer Law International, 1994
12. Claydon J., Brohm J., Lefebvre R., Ziek M. *People and Minorities in International Law*. Dordrecht, Martinus Nijhoff, 2000, 312 p.
13. Claydon, J. *State Duty Towards Ethnic Minorities: Positive or Negative?* *Human Rights Quarterly* vol. 10(3), 1975, p.344-373
14. Ferrer E. *Minorities and Minority Rights*. L., Pluto Press, 1999, 298 p.
15. Jones P. *Minorities and Their Right of Political Participation*. Rovaniemi, Finland: Northern Institute for Environmental and Minority Law, University of Lapland, 1999, 320 p.
16. Horn F. *Indigenous Populations, Ethnic Minorities, and Human Rights*. Berlin, Quorum Verlag, 1996, 410 p.
17. Gilbert G. *Minority Peoples in the Age of Nation-States*. Trans. Michael Barrett. London, Pluto Press, 1996, 400 p.
18. Grillo R. *The Council of Europe and Minority Rights*. *Human Rights Quarterly*, vol. 18, 1998, p.160-189
19. Kymlicka W. *National Minorities in International Law*. *Denver Journal of International Law and Policy*, vol. 3, 1995, p.55-72
20. Kymlicka W. and Wayne N. *Multicultural Citizenship. A Liberal Theory of Minority Rights*. Oxford, Clarendon Press, 2000, 377 p.
21. Maybury-Lewis D. *Group Rights and Discrimination in International Law*. *International Studies in Human Rights*. Boston-London, Martinus Nijhoff, 1997, 322 p.
22. *Minorities: A Question of Human Rights?* Oxford: Pergamon Press. Williams, Melissa, 1998, 412 p.
23. Neitschmann B. *Self-Determination and National Minorities*. Oxford: Clarendon Press., 2004, 290 p.
24. Pejic J. *The Protection of Ethnic and Linguistic Minorities in Europe*. *Minority Rights in International Law*. *Human Rights Quarterly*, vol. 19(3), 1997, p.666-685
25. Phillips A. and Allan R. *The UN Minority Rights Declaration*. Finland: Abo Akademi University Institute for Human Rights. London, 1993, 288 p.
26. Rehman J. *Human Rights. The Weaknesses in the International Protection of Minority Rights*. *Quarterly*, vol.15(3), 2000, p.575-588
27. Spinner J. *Minority Rights: A Comparative Analysis*. Westport, Connecticut, Greenwood Press., 2000
28. *Strange Multiplicity: Constitutionalism in an Age of Diversity*. Cambridge: Cambridge University Press., 1996, 244 p.
29. *The OSCE and the Protection of Minority Rights*. *Human Rights Quarterly*, 18, 2015, p.190- 205
30. Thornberry P. *Minorities and Human Rights Law*. London, *International Law and the Rights of Minorities*. Oxford: Clarendon Press. Tully, 2005, 486 p.

**THE PROTECTION OF NATIONAL MINORITIES  
IN THE FRAMEWORK OF THE COUNCIL OF EUROPE**

**Kh.R.Mammadov**

**SUMMARY**

This paper studies the European Framework Convention for the protection of national minorities, which is the most comprehensive, multilateral treaty on the rights of national minorities. Adopted under the auspices of the Council of Europe, it establishes a series of principles according to which the states should develop their specific strategies to protect the rights of minorities.

**ЗАЩИТА НАЦИОНАЛЬНЫХ МЕНЬШИНСТВ  
В РАМКАХ СОВЕТА ЕВРОПЫ**

**Х.Р.Мамедов**

**РЕЗЮМЕ**

Статья посвящена исследованию Европейской рамочной конвенции о защите национальных меньшинств, которая является наиболее полным, многосторонним договором, посвященным правам нацменьшинств. Будучи принятым под эгидой Совета Европы, она устанавливает ряд принципов, согласно которым государства должны разрабатывать свои конкретные стратегии по защите прав меньшинств.

2017 - № 47

HÜQUQİ ŞƏXSLƏRİN CİNAYƏT MƏSULİYYƏTİ  
AZƏRBAYCAN RESPUBLİKASININ CİNAYƏT HÜQUQUNUN  
YENİ İNSTİTUTU KİMİ

**G.Z.Məmmədli**

Odlar Yurdu Universiteti  
Bakı, Koroğlu Rəhimov küçəsi 13  
e-mail: gunduz.mammadli@gmail.com

*Açar sözlər:* hüquqi şəxsin cinayət məsuliyyəti, cinayətin subyekti, cinayət tərkibi, hüquqi şəxsin cinayət məsuliyyəti institutu

*Keywords:* criminal liability of a legal person, perpetrator, elements of crime, institution of criminal liability of legal persons

*Ключевые слова:* уголовная ответственность юридического лица, субъект преступления, состав преступления, институт уголовной ответственности юридического лица

Azərbaycan Respublikasının dövlətdaxili hüququ dünyada mövcud olan milli hüquq sistemlərindən biri olub, özündə bir sıra müstəqil hüquq sahəsini (konstitusiya, maliyyə, inzibati, mülki, əmək, ekologiya, cinayət və s.) birləşdirir ki, bu sahələrdən hər birinin özünəməxsus nizamasalma predmeti – tənzimlədiyi ictimai münasibətlər vardır. Məlum olduğu kimi, konstitusiya, mülki hüquq, əmlak, maliyyə hüququ dövlətin maliyyə fəaliyyəti prosesində əmələ gələn münasibətləri tənzimləyir ki, bu münasibətlər həmin hüquq sahələrinin nizamasalma predmetini təşkil edir.

Azərbaycan Respublikasının dövlətdaxili (milli) hüquq sisteminin müstəqil sahələrindən biri olan cinayət hüququna gəldikdə qeyd etməliyik ki, bu hüquq sahəsinin əsas funksiyası və işi cəmiyyətdə yaranan cinayət münasibətlərini tənzimləməkdən ibarətdir. Xatırladaq ki, dövlət (daha doğrusu, dövləti təmsil edən səlahiyyətli dövlət orqanları, məsələn, prokurorluq, istintaq, məhkəmə və digər hüquq-mühafizə orqanları) və cinayəti törədən şəxs arasında əmələ gələn cinayət münasibətləri Azərbaycan Respublikasının dövlətdaxili (milli) hüquq sistemində müstəqil yerlərdən birini tutan və ayrıca hüquq sahəsi kimi tanınan cinayət hüququnun nizamasalma predmetini təşkil edir. Cinayət qanununda (Cinayət Məcəlləsində) müəyyən edilən cinayət hüquq normaları (cinayət qanununun nəzərdə tutduğu hüquq normaları) ilə tənzimlənməsi nəticəsində həmin münasibətlər cinayət hüquq münasibətləri kimi hüquqi forma alır. Belə ki, cinayət hüquq münasibətləri ictimai münasibətlərin növlərindən biri olan cinayət münasibətlərinin hüquqi formasıdır.

Cinayət hüquq münasibətləri dedikdə cinayət qanunu (Cinayət Məcəlləsi) ilə tənzimlənən elə ictimai münasibətlər başa düşülür ki, bu münasibətlər ictimai təhlükəli əməl olan cinayəti törədən şəxs və dövlət arasında əmələ gəlir. İstənilən hüquq münasibətləri kimi, cinayət hüquq münasibəti də daxili quruluşa malik olub, üç elementdən ibarətdir: 1) cinayət hüquq münasibətinin subyektləri; 2) cinayət hüquq münasibətinin məzmunu; 3) cinayət hüquq münasibətinin obyektı. Cinayət hüquq münasibətinin subyektləri dedikdə dövlət (dövləti təmsil edən səlahiyyətli orqanlar) və cinayət törədən şəxs başa düşülür. Onların, yəni cinayət hüquq münasibəti subyektlərinin

hüquq və vəzifələrinin məcmusu cinayət hüquq münasibətlərinin məzmunu adlanır. Cinayət hüquq münasibəti nəyin barəsində yaranırsa, o da cinayət hüquq münasibətinin obyektini sayılır. Heç də sirt deyil ki, cinayət hüquq münasibətləri cinayət qanunu (Cinayət Məcəlləsi) ilə cəza təhdidi altında qadağan olunmuş ictimai təhlükəli əməlin (hərəkət və ya hərəkətsizliyin) təqsirli olaraq törədilməsinə görə bu və ya digər şəxsin cinayət məsuliyyətinə cəlb olunması və ona cinayət-hüquqi xarakterli tədbirlər tətbiq edilməsi ilə bağlı əmələ gəlir. Odur ki, cinayət məsuliyyəti və cinayət-hüquqi xarakterli tədbirlər cinayət hüquq münasibətinin obyektidir.

Cinayət hüquq elmində (doktrinasında) mütəxəssis alimlər (cinayət hüququ üzrə mütəxəssis alimlər) tərəfindən söylənilmiş və hamılıqla qəbul edilmiş elmi-nəzəri fikrə görə cinayət hüquq münasibəti cinayət məsuliyyətinin mövcud olma formasıdır. Belə ki, cinayət məsuliyyəti yalnız cinayət hüquq münasibəti çərçivəsində mövcud ola bilər. Bu səbəbdən cinayət hüquq münasibəti çərçivəsi və həddlərindən kənarında cinayət məsuliyyətinin əmələ gəlməsi qeyri-mümkündür. Cinayət məsuliyyəti və cinayət hüquq münasibəti arasında qırılmaz əlaqənin (bağlılığın) mövcud olması özünü həm də bunda göstərir ki, cinayət məsuliyyəti yalnız cinayət hüquq münasibəti çərçivəsində realizə edilə bilər. Unutmaq olmaz ki, cinayət hüquq münasibəti cinayət məsuliyyətinin həm də realizə olunma formasıdır. Məhz bu səbəbdən cinayət hüquq münasibəti çərçivəsi və həddlərindən kənarında cinayət məsuliyyətinin realizə olunması qeyri-mümkündür. Odur ki, cinayət hüquq ədəbiyyatı səhifələrində haqlı və düzgün olaraq göstərilir ki, cinayət hüquq münasibəti cinayət məsuliyyətinin həm mövcud olma, həm də realizə edilmə formasıdır. Söylənilmiş bu fikir cinayət hüququ üzrə mütəxəssis alimlərin hamısı tərəfindən praktiki olaraq qəbul edilir və tanınır. Lakin nəzərdən qaçıрмаq olmaz ki, cinayət hüquq münasibətləri və cinayət hüquq məsuliyyəti kimi iki cinayət-hüquqi anlayış arasında mövcud olan qırılmaz əlaqə (bağlılıq) təkəcə bununla bitmir və məhdudlaşmır. Cinayət hüquq münasibəti və cinayət məsuliyyəti arasında mövcud olan qırılmaz əlaqə (bağlılıq) həm də bunda təzahür edir və ifadə olunur ki, cinayət məsuliyyəti cinayət hüquq münasibətinin məzmununun gerçəkləşdirilməsinin, yəni cinayət hüquq münasibəti subyektlərinin (dövlət və cinayət törədən şəxsin) öz hüquq və vəzifələrini realizə etmələrinin nəticəsidir. Təsadüfi deyildir ki, bunu nəzərə alan və əldə əsas tutan bəzi müəlliflər cinayət məsuliyyətinə cinayət hüquq münasibəti subyektlərinin (dövlətin və cinayət törətmiş şəxsin) öz hüquq və vəzifələrinin realizə olunması kimi doktrinal (elmi) anlayış verirlər. Əgər cinayət hüquq münasibətinin subyektləri olan dövlət və cinayət törətmiş şəxs öz hüquq və vəzifələrini həyata keçirərlərsə (gerçəkləşdirərlərsə), bu, o deməkdir ki, cinayət məsuliyyəti realizə olunmuşdur. O ki qaldı cinayət hüquq münasibəti subyektlərinin hüquq və vəzifələrinə, qeyd etmək lazımdır ki, cinayət hüquq münasibəti subyektlərindən biri olan dövlətin malik olduğu əsas hüquq cinayət törətmiş şəxsi cəzalandırmaqdan və ona cinayət qanununda (Cinayət Məcəlləsində) nəzərdə tutulmuş həddə cəza təyin etməkdən ibarətdir. Cinayət hüquq münasibətinin digər subyektini olan cinayət törətmiş şəxs isə cinayət qanununda müəyyən edilmiş cəza növünü (məsələn, azadlıqdan məhrum edilmə və digər cəza növlərini) çəkməlidir ki, bu, onun üzərinə düşən vəzifə hesab olunur. Xatırlatmaq istərdik ki, cinayət hüquq münasibəti subyektlərinin (dövlət və cinayət törətmiş şəxsin) hüquq və vəzifələri cinayət hüquq münasibətlərinin məzmununu təşkil edir. Cinayət hüquq münasibətinin məzmununu isə qeyd etdiyimiz kimi, onun, yəni cinayət hüquq münasibətlərinin struktur elementlərindən biridir ki, bu barədə dissertasiya tədqiqatının əvvəllərində danışıbmışıq. Buna görə də cinayət hüquq münasibəti-

nin subyektləri məsələsinə təkrarən yenidən toxunmağa və həmin məsələyə aydınlıq gətirməyə lüzum görmürük.

Cinayət hüquq ədəbiyyatı səhifələrində cinayət hüquq münasibəti və cinayət hüquq məsuliyyəti kimi iki cinayət-hüquqi anlayış arasında mövcud olan əlaqə məsələsinə ayrı-ayrı müəlliflər tərəfindən əsaslandırılan digər yanaşma və nöqtəyi-nəzərlərə də rast gəlmək mümkündür. Bəzi alimlərə görə cinayət hüquq münasibəti və cinayət hüquq məsuliyyəti eynimənalı anlayışlar olub, bir bərabərdə tanınır. Bir qrup müəllif belə hesab edir ki, cinayət məsuliyyəti nəinki cinayət hüquq, həmçinin cinayət-prosessual və cinayət-islax hüquq münasibətlərinin realizə olunmasını ifadə edir. Cinayət hüququ üzrə mütəxəssis alimlər arasında elələrinə də təsadüf olunur ki, onların fikrincə, cinayət məsuliyyəti cinayət hüquq münasibətinin məzmununun yalnız bir hissəsidir və s.

Əlbəttə, cinayət hüququ üzrə mütəxəssis alimlər tərəfindən cinayət məsuliyyəti və cinayət hüquq münasibəti kimi iki anlayış arasında mövcud olan əlaqə barədə söylənilmiş hər bir doktrinal (elmi) fikir mühüm əhəmiyyətə malik olub, elmi maraq doğurur. Tam yəqinliklə deyə bilərik ki, həmin fikirlərin hamısı müəyyən mənada ağlabatan və inandırıcı olub, barəsində danışdığımız anlayışlar arasındakı əlaqənin hərtərəfli başa düşülməsində onların vacib rol oynamaları şəksizdir. Lakin biz heç də o niyyətdə deyilik ki, alimlərin söylədikləri fikirlərdən hansının üstün və həqiqətə uyğun olmasını müəyyənləşdirək. Biz öz qarşımıza nə belə məqsəd qoymuşuq, nə də bu, dissertasiya işinin tədqiqat predmetinə aid olan məsələdir. Necə deyərlər, hədəfimiz hüquqi şəxslərin üzərinə düşən və onların daşdıqları hüquqi məsuliyyətin cinayət-hüquqi aspektlərini tədqiq etməkdən (öyrənməkdən) ibarətdir.

Cinayət məsuliyyəti mülki, inzibati və intizam məsuliyyəti ilə yanaşı, hüquqi məsuliyyətin növlərindən biri olub, Azərbaycan Respublikasının cinayət hüququnun (nəinki Azərbaycan Respublikasının, həmçinin bütün dövlətlərin cinayət hüququnun) fundamental anlayışları sırasına daxildir. Unutmaq olmaz ki, cinayət qanununun (Cinayət Məcəlləsinin) konkret maddəsində formulə və ifadə edilməsə də Azərbaycan Respublikasının cinayət hüquq məsuliyyətinin labüdlüyü kimi vacib prinsipdən çıxış edir. Cinayət hüququnun sahəvi (xüsusi) prinsiplərindən biri olan məsuliyyətin labüdlüyü prinsipi öz hüquqi ifadəsini bunda tapır ki, törədilən hər bir cinayətin üstü hökmən vaxtında və tam açılmalı, təqsirkar şəxs isə mütləq cinayət məsuliyyətinə cəlb edilməlidir. Mürəkkəb fenomen kimi tanınan və cinayət hüququnun fundamental (əsas) anlayışlarından biri olan cinayət məsuliyyəti “cinayət – cinayət məsuliyyəti – cəza” üçlüyündə birləşdirici (əlaqələndirici) həlqə rolunu oynayır ki, bu üçlük mahiyyətcə, bütövlükdə cinayət qanunvericiliyinin mənasını ifadə edir.

Biz əgər Azərbaycan Respublikasının yeganə cinayət qanunu sayılan və cinayət hüququ sahəsinin əsas mənbəyi olan Cinayət Məcəlləsinin (2000) nəzərdən keçirsək, görərik ki, burada dəfələrlə bu və ya digər maddədə (cinayət hüququ normasında) qanunvericilik səviyyəsində “cinayət məsuliyyəti” termini işlədilir və belə termindən istifadə olunur: cinayət məsuliyyətinin əsasları (CM-in 3-cü maddəsi), Cinayət Məcəlləsinin və cinayət məsuliyyətinin prinsipləri (CM-in 4-cü maddəsi), cinayət törətmiş şəxslər qanun qarşısında bərabər olub, irqindən, milliyətindən, dilindən və digər hallardan asılı olmayaraq cinayət məsuliyyətinə cəlb olunurlar (CM-in 6-cı maddəsi), CM-in 6.1-ci maddəsində nəzərdə tutulmuş əsaslara görə heç kəs cinayət məsuliyyətindən azad edilə bilməz (CM-in 6.2-ci maddəsi), yalnız təqsiri müəyyən edilmiş şəxs cinayət məsuliyyətinə cəlb edilə bilər (CM-in 7.1-ci maddəsi), heç kim eyni cinayətə görə iki dəfə

cinayət məsuliyyətinə cəlb oluna bilməz (CM-in 8.2-ci maddəsi) və s. Lakin hüquqyaratma subyekti olan və qanunvericilik hakimiyyətini həyata keçirən qanunverici Cinayət Məcəlləsinin ayrı-ayrı maddələrində dəfələrlə “cinayət məsuliyyəti” termini işlətsə də cinayət məsuliyyətinə nə normativ (leqal) definisiya (tərif) verir, nə də cinayət hüquq kontekstində onun məzmununa aydınlıq gətirir. Bir sözlə, ölkənin həm əsas, həm də yeganə cinayət qanunu olan Cinayət Məcəlləsində cinayət məsuliyyətinə cinayət hüquq prizmasından xarakteristika verilməsinə rast gəlinmir. Xarici ölkələrin cinayət qanunvericiliyində (cinayət qanununda) də eyni mənzərə ilə qarşılaşırıq ki, bu ölkələrin cinayət qanununun cinayət məsuliyyətinə normativ (leqal) definisiya verməsinə rast gəlinmir. Belə ki, bu və ya digər xarici dövlətin, məsələn, Rusiya Federasiyasının, Almaniyanın, Türkiyənin, İsveçrənin, Litvanın və digər ölkələrin cinayət məəcəllələrində cinayət məsuliyyətinə leqal anlayış verilməsinə təsadüf olunmur. Ayrı-ayrı ölkələrin (o cümlədən Azərbaycan Respublikasının) cinayət məəcəllələrinin cinayət məsuliyyətinə leqal anlayış verilməsi də öz növbəsində cinayət hüquq elmində (doktrinasında) necə deyərlər, qızğın elmi polemika və doktrinal müzakirələrə səbəb olmuşdur ki, bu, cinayət hüquq nəzəriyyəsinin ən mübahisəli və diskussiya doğuran məsələlərindən biridir. Cinayət Məcəlləsi cinayət məsuliyyətinə qanunvericilik səviyyəsində leqal (normativ) anlayış vermədiyinə görə bu işi cinayət hüquq elmi (doktrinası) görür. Zənnimizcə, cinayət məsuliyyətinə elmi doktrinal anlayış verməmişdən öncə, biz, hər şeydən əvvəl, cinayət məsuliyyətini xarakterizə edən spesifik (özünəməxsus) cəhətləri müəyyənləşdirməyə çalışmalıyıq ki, bu cəhətlər cinayət məsuliyyətinin elmi (doktrinal) müstəvidə tərifinin formulə olunmasından ötrü kifayət edər. Birinci, cinayət məsuliyyəti cinayət törətmiş şəxsin etdiyi ictimai təhlükəli əmələ (hərəkət və ya hərəkətsizliyə) görə cinayət qanununun (Cinayət Məcəlləsinin) nəzərdə tutduğu normalar əsasında cavab verməsidir (cavabdehliyi). İkinci, cinayət məsuliyyəti konkret şəxsin cinayət əməli törətməsinin sosial-hüquqi nəticəsidir. Üçüncü, cinayət məsuliyyəti cinayət törətmiş şəxs üçün həm şəxsi, həm də əmlak xarakterli məhrumiyətlər (azadlıqdan məhrum etmə, cərimə, müsadirə və s.) yaradır. Dördüncü, cinayət məsuliyyəti təqsirkar şəxs cəza və cinayət-hüquqi xarakterli digər tədbirlər tətbiq edilməsinə səbəb olur. Beşinci, cinayət məsuliyyəti cinayət törətmiş şəxsin əməlinin dövlət tərəfindən mənfi qiymətləndirilməsi və həmin şəxsin töhmətləndirilməsidir. Altıncı, cinayət məsuliyyəti cinayət hüquq münasibəti subyektlərinin (özünün səlahiyyətli orqanlarının şəxsinə dövlətin və cinayət törətmiş şəxsin) hüquq və vəzifələrinin realizə olunmasıdır. Yeddinci, cinayət məsuliyyəti məhkumluq kimi spesifik hüquqi nəticəyə gətirib çıxarır.

Sadaladığımız bu kimi cəhətlər cinayət hüququnun cinayət məsuliyyəti kimi əsas fenomenlərindən birini xarakterizə etməyə imkan verərək, onun tərkib hissələri qismində çıxış edən elementlər hesab edilir ki, bu elementlər cinayət məsuliyyətinin mürəkkəb xarakterli struktur qurum olmasından xəbər verir. Məhz həmin elementləri nəzərə almaqla və onları əldə əsas tutmaqla mürəkkəb struktur qurum olan cinayət məsuliyyətinə anlayış verə bilərik.

Cinayət məsuliyyəti konkret şəxsin cinayət əməli törətməsinin sosial-hüquqi nəticəsi olub, törədilmiş əmələ (hərəkət və ya hərəkətsizliyə) görə bu şəxsin cinayət qanununun (Cinayət Məcəlləsinin) normaları əsasında cavabdehliyi ki, həmin cavabdehlik cinayət törətmiş şəxs üçün şəxsi və əmlak xarakterli məhrumiyətlərə gətirib çıxarır, ona cəza və cinayət-hüquqi xarakterli digər tədbirlər tətbiq edilməsinə, ictimai təhlükəli əmələ dövlət tərəfindən mənfi qiymət verilməsinə və şəxsin töhmətləndirilməsinə, eləcə də məhkumlu-



ğa səbəb olur. Bu, bizim tərəfimizdən cinayət məsuliyyətinə cinayət-hüquqi kontekstdə verilən elmi (doktrinal) anlayışdır ki, həmin anlayışda cinayət məsuliyyəti kimi mürəkkəb fenomeni xarakterizə etməyə imkan verən bütün əlamətlər (elementlər) ehtiva edilmişdir. Bu və ya digər şəxs cinayət məsuliyyətinə o halda cəlb edilir ki, həmin şəxs cinayət qanunu (Cinayət Məcəlləsi) ilə cəza təhdidi altında qadağan olunmuş hər hansı ictimai təhlükəli əməli (hərəkət və ya hərəkətsizliyi) təqsirli olaraq törətsin. Şəxsin törətdiyi ictimai təhlükəli əməllə □ cinayət əməli ilə bağlı olduğuna görə cinayət məsuliyyəti hüquq məsuliyyətinin ən ağır, kəskin və sərt növüdür ki, bu növ hüquq məsuliyyətinin nəzərdə tutulması şəxsin özünün malik olduğu hüquqlardan məhrum edilməsinə və ya hüquqların məhdudlaşdırılmasına səbəb olur.

Bu və ya digər şəxsin ictimai təhlükəli əməl olan cinayət törətməsinə görə onun cinayət məsuliyyətinə cəlb edilməsi ilə bağlı olaraq cəmiyyətdə və yaşadığımız həyatda müəyyən növ ictimai münasibətlər əmələ gəlir ki, həmin münasibətləri tənzimləyən cinayət hüquq normalarının sistemi cinayət hüquq ədəbiyyatı səhifələrində cinayət məsuliyyəti institutu adlanır ki, bu, cinayət subyektliyi, başa çatmayan cinayət, cinayətdə iştirakçılıq, əməlin cinayət olmasını aradan qaldıran hallar və cəza institutları ilə yanaşı, cinayət hüququ sahəsinin ümumi hissəsinin institutudur. Belə ki, cinayət hüququnun ümumi hissəsi bir az əvvəldə və yuxarıda sadaladığımız institutlardan ibarətdir ki, cinayət məsuliyyəti institutu onlardan biridir. Özü də ikisi cinayət hüququnun ümumi hissəsinin ən böyük və iri institutu kimi tanınır ki, cəza institutu onlardan biri, cinayət məsuliyyəti institutu isə digəridir. Bundan başqa, cinayət hüquq elmində (doktrinasında) cinayət məsuliyyəti cinayət hüququnun ən vacib institutlarından biri kimi xarakterizə olunur ki, belə yanaşma heç də təsadüfi xarakter daşımır. Yaddan çıxarmamalıyıq ki, cinayət hüquq nəzəriyyəsinə məlum olan “cinayət – cinayət məsuliyyəti – cəza” kimi hüquqi üçlük üç elementdən (cinayət, cinayət məsuliyyəti və cəza kimi üç elementdən) ibarətdir. Bu üçlükdə əlaqələndirici rolunda çıxış edən cinayət məsuliyyəti onun iki elementini – cinayət və cəza kimi elementləri bir-biri ilə bağlayır. Daha aydın söyləsək, şəxsin cinayət əməli törətməsi həmişə cinayət-hüquqi nəticəyə səbəb olur ki, bu nəticə ictimai təhlükəli əməl törədən şəxsin cinayət məsuliyyətinə cəlb edilməsində və onun cəzalandırılmasında (şəxsə cəza təyin olunmasında) ifadə edilir.

Cinayət məsuliyyəti institutu dedikdə, cinayət hüquq normalarının elə məcmusu başa düşülür ki, bu normalar şəxsiyyət, cəmiyyət və dövlət üçün təhlükəli olan əməllərə görə cinayət qanununda (Cinayət Məcəlləsində) cinayət məsuliyyəti müəyyənləşdirilməsi (nəzərdə tutulması), cinayət məsuliyyətinin yaranması və onun realizə olunması, yəni cinayət hüquq münasibəti subyektlərinin (dövlətin və cinayət törətmiş şəxsin) öz hüquq və vəzifələrini həyata keçirməsi ilə bağlı məsələləri tənzimləyir. Bu institut həmişə belə bir prinsipdən çıxış etmişdir ki, cinayət qanunu (Cinayət Məcəlləsi) ilə müəyyən edilmiş yaş həddinə çatmış və cinayət törətmiş anlaqlı şəxs cinayət məsuliyyətinə cəlb edilir. Azərbaycan Respublikasının hazırda qüvvədə olan CM-in (bu məcəllə 1999-cu il 30 dekabr tarixli qanunla təsdiq edilmiş, 2000-ci il sentyabrın 1-dən qüvvəyə minmişdir) cinayət məsuliyyətinin ümumi şərtlərini müəyyənləşdirən 19-cu maddəsində ifadə olunan bu hüquqi göstərişdən belə məlum olur ki, yalnız insan kateqoriyasına aid olan fiziki şəxslər cinayət məsuliyyətinə cəlb edilə bilərlər. Heç kəsə sirr deyil ki, yaş və anlaqlı olmaq kimi xüsusiyyətlərə (əlamətlərə) yalnız insan kateqoriyasına aid edilən fiziki şəxs (insan fərdi) malik ola bilər. Odur ki, CM-in 19-cu maddəsində qanunvericinin işlətdiyi “şəxs” anlayışını fiziki şəxs kimi başa düşmək lazımdır. Azərbaycan Respublikasının so-

vet dövründə qəbul olunmuş cinayət məcəllələrində məsələyə bu cür yanaşılaraq yalnız fiziki şəxsin (insan fərdinin) cinayət məsuliyyətinə cəlb olunması barədə hüquq norması nəzərdə tutulmuşdu. Başqa sözlə, sovet dövrünün cinayət məcəllələri yalnız qanunla müəyyən edilmiş yaş həddinə çatmış və cinayət törətmiş anlaqlı fiziki şəxsi cinayət məsuliyyətinin subyekti kimi tanıyırdı. Məsələn, Azərbaycan Respublikasının 1960-cı il 8 dekabr tarixli qanunu ilə təsdiq edilmiş Cinayət Məcəlləsinin (bu, sovet dövründə qəbul olunmuş cinayət məcəllələrindən biridir) cinayət məsuliyyətinin əsaslarını müəyyənləşdirən 3-cü maddəsində göstərilirdi ki, yalnız cinayət etməkdə təqsirləndirilən şəxs, yəni cinayət qanununda nəzərdə tutulmuş ictimai-təhlükəli əməli qəsdən və ya ehtiyatsızlıq üzündən etmiş olan şəxs cinayət məsuliyyətinə cəlb edilir və cəzalandırılır. Buna oxşar analogi cinayət hüquq normasını həm də keçmiş SSRİ-nin tərkibinə daxil olan müttəfiq respublikaların (məsələn, RSFSR, Ukrayna, Belorusiya, Qazaxıstan, Özbəkistan və digər müttəfiq respublikaların) cinayət məcəllələri, habelə SSRİ Cinayət Qanunvericiliyinin Əsasları da nəzərdə tuturdu. Sovet cinayət məcəllələrinin bu kimi normasına əsasən müəyyən etmək mümkün olurdu ki, yalnız insan fərdi kimi tanınan, yəni insan kateqoriyasına aid olunan şəxs cinayətin subyekti ola bilərdi. Cinayətin subyekti kimi tanınması üçün şəxsin nəinki cinayət qanunu (Cinayət Məcəlləsi) ilə qadağan edilmiş ictimai təhlükəli əməli bilavasitə törətməsi, həmçinin onun müəyyən edilmiş yaş həddinə çatması və ictimai təhlükəli əməl etdiyi zaman anlaqsız vəziyyətində, yəni öz hərəkətlərini ölçüb-biçmək və ya idarə etmək iqtidarında olmaması tələb edilirdi. Əgər göstərdiyimiz üç əlamətə (cinayət törədən şəxsin yalnız insan fərdi olması, şəxsin cinayət qanunu ilə müəyyənləşdirilmiş yaş həddinə çatması və şəxsin anlaqlı olması əlamətlərinə) cavab verər və uyğun gələrdisə, fiziki şəxs cinayətin subyekti hesab edilirdi.

Cinayət qanununda cinayətin subyektinin nə demək olduğuna gəldikdə, qeyd etmək istərdik ki, ayrı-ayrı ölkələrin cinayət hüququnda və cinayət hüquq doktrinasında (elmində) cinayətin subyektinə leqal (normativ) və ya elmi (doktrinal) definisiyalar verilməsinə rast gəlinir. Yaponiya cinayət hüququna və cinayət hüquq doktrinasına görə cinayətin subyekti dedikdə cinayət törədən və ona görə cinayət məsuliyyəti daşımaq qabiliyyətinə malik olan şəxs başa düşülür. Yaponiya cinayət hüququna görə cinayət məsuliyyətinə cəlb etməyə imkan verən yaş həddinə çatmış anlaqlı fiziki şəxs cinayətin subyekti ola bilər.

Rusiya Federasiyasının cinayət hüquq doktrinasına (elminə) görə cinayət hüququnda cinayətin subyekti dedikdə elə bir şəxs başa düşülür ki, həmin şəxs cinayət qanunu ilə qadağan edilmiş ictimai təhlükəli əməl törədir və ona görə cinayət məsuliyyəti daşımaq qabiliyyətinə malik olur. Bu ölkənin cinayət hüquq doktrinasında (elmində) və cinayət hüququnda cinayətin subyekti cinayət tərkibinin dörd məcburi (zəruri) elementlərindən biri sayılır ki, bu elementsiz cinayət məsuliyyətinin mövcud olması qeyri-mümkündür. Cinayət törədən və cinayət məsuliyyəti daşımaq qabiliyyətinə malik olan fiziki şəxs əgər anlaqlı olarsa və cinayət qanunu ilə müəyyənləşdirilmiş yaş həddinə çatarsa, cinayətin subyekti kimi tanınır. Rusiya Federasiyasının cinayət hüququ fiziki şəxsi cinayətin yeganə subyekti kimi tanıdığına görə nə müəsisələr, nə idarələr, nə təşkilatlar, nə də hüquqi şəxs statusuna malik olan digər qurumlar cinayət məsuliyyətinə cəlb edilə bilərlər.

Cinayətin subyektinin yalnız fiziki şəxs olmasına dair hüquqi göstərişə Almaniyanın cinayət hüququnda da rast gəlmək mümkündür. Almaniya cinayət hüququna görə cinayət əməlinin subyekti yalnız on dörd yaş həddinə çatan və anlaqlı olan fiziki şəxs ola bilər. Odur ki, hüquqi şəxs kimi tanınan müəsisələr cinayət subyekti ola bilməzlər.

Cinayətin mümkün subyektinin fiziki şəxslə (insan kateqoriyasına aid olan şəxslə) məhdudlaşdırılması barədə normativ-hüquqi göstəriş həm də digər xarici ölkələrin cinayət hüququnda nəzərdə tutulmuş və müəyyən edilmişdir. Özlərinin cinayət hüquq sistemi şəxsi təqsirli məsuliyyət kimi klassik prinsipə əsaslanan kontinental Avropa ölkələrinin demək olar ki, hamısı fiziki şəxsi cinayət məsuliyyətinin yeganə subyektini kimi tanıyırlar və hüquqi şəxslərin cinayət məsuliyyəti ideyasına çox ehtiyatla yanaşırlar. Məsələn, kontinental Avropa ölkələrindən biri olan İtaliyanın CM-in normalarına görə on dörd yaş həddinə çatmış anlaşıq şəxs cinayətin subyektidir. Cinayətin subyektini anlayışı İtaliya Cinayət Məcəlləsinin “Cinayətkar və cinayətdən zərər çəkən haqqında” IV bölməsində nəzərdə tutulur və müəyyən edilir. İtaliya Respublikasının nə cinayət hüquq sahəsi, nə də cinayət hüquq doktrinası (elmi) hüquqi şəxsləri cinayətin subyektini kimi tanımır.

Məlum olduğu kimi, keçən yüzilliyin 90-cı illərin əvvəllərində SSRİ-nin mövcudluğuna son qoyulmasından sonra Avropada yaranan dövlətlərin, habelə keçmiş sosialist ölkələrinin (Bolqarıstanın, Polşanın) yeni cinayət məəcəllələri şəxsi təqsirli məsuliyyət kimi klassik prinsipə əsaslanaraq fiziki şəxsi cinayətin yeganə subyektini hesab etməsi səbəbindən bir qayda olaraq, hüquqi şəxslərin cinayət məsuliyyətini nəzərdə tutmur. Lakin bu kimi dövlətlərin cinayət qanunvericiliyinin cinayət subyektinin yalnız fiziki şəxs olması ideyasını qəbul edərək ona əsaslanmasına baxmayaraq, XX əsrin ikinci yarısında bir sıra ölkələrin öz cinayət məəcəllələrinə hüquqi şəxslərin cinayət məsuliyyəti haqqında normalar daxil etməsi tendensiyası müşahidə olunur.

Azərbaycan Respublikasının cinayət hüququna gəldikdə, qeyd etməliyik ki, bu ölkənin cinayət hüquq sahəsi, eləcə də cinayət hüquq doktrinası (cinayət hüquq elmi) cinayətin subyektinə cinayət tərkibinin məcburi (zəruri) elementlərindən biri kimi (cinayətin obyektini, cinayətin obyektiv tərəfi və cinayətin subyektiv tərəfi isə cinayət tərkibinin digər elementləridir) baxaraq ona (yəni cinayətin subyektinə) cinayət qanununda nəzərdə tutulmuş ictimai təhlükəli əməli (hərəkət və ya hərəkətsizliyi) qəsdən və ya ehtiyatsızlıq üzündən etməyə görə cinayət məsuliyyəti daşımaq qabiliyyətli şəxs kimi anlayış verir. Cinayətin subyektini cinayət tərkibinin məcburi (zəruri) elementi hesab edilsə də 17 mart 2012-ci il tarixli qanunla Cinayət Məcəlləsinə əlavə edilənə qədər Azərbaycan Respublikasının nə cinayət hüquq sahəsi, nə də cinayət doktrinası (elmi) hüquqi şəxsləri cinayətin subyektini kimi tanımışdır. Belə ki, 17 mart 2012-ci il tarixli qanunla Cinayət Məcəlləsinə əlavə edilənə kimi Azərbaycan Respublikasının cinayət hüququnu bir çox dövlətlərdə olduğu kimi təqsirli şəxsi məsuliyyət kimi klassik prinsipə əsaslanaraq hüquqi şəxslərin cinayət məsuliyyəti konsepsiyasını qəbul etməmişdir. Nəzərdən qaçırmaq olmaz ki, Almanıyanın, İtaliyanın, Rusiya Federasiyasının, Yaponiyanın və digər ölkələrin cinayət qanunları hüquqi şəxslərin cinayət məsuliyyəti ideyasını inkar edərək cinayətin subyektinin yalnız fiziki şəxs olması prinsipindən çıxış edirlər. Azərbaycan Respublikasının cinayət hüququnu da məsələyə bu cür yanaşaraq hüquqi şəxslər üçün cinayət məsuliyyəti müəyyən etməmişdi. Lakin XX əsrin ikinci yarısında bir çox ölkələrin cinayət hüququnu təqsirli şəxsi məsuliyyət prinsipindən çıxış etsələr də öz qanunvericiliynə hüquqi şəxslərin cinayət məsuliyyəti haqqında müvafiq normalar daxil etdilər ki, Danimarka, Fransa, Çin və digərləri belə ölkələr sırasına aiddir. Hətta keçmiş SSRİ-in mövcudluğuna son qoyulmasından sonra müstəqil dövlət kimi tanınan Litva (2000), Estoniya (2001) və Moldova (2002) respublikalarının cinayət məəcəllələri hüquqi şəxslərin cinayət məsuliyyəti daşması ideyasına müsbət yanaşaraq müvafiq hüquq normaları nəzərdə tutmağa başladılar. Məsələn, Litva Respublikasının Cinayət Məcəlləsi-

nin 20-ci maddəsi hüquqi şəxsin cinayət məsuliyyəti daşması ilə bağlı məsələlərin tənzimlənməsinə həsr edilmişdir. Bu maddənin 1-ci hissəsində göstərilir ki, hüquqi şəxs cinayət əməlinin törədilməsinə görə yalnız Cinayət Məcəlləsinin Xüsusi hissəsində nəzərdə tutulduğu hallarda cinayət məsuliyyəti daşıyır.

İngilis-Amerika hüquq ailəsinə aid olan dövlətdaxili (milli) hüquq sistemlərindən biri İngiltərə hüququdur ki, ona görə cinayətin subyektivi fiziki şəxslərlə yanaşı həm də hüquqi şəxslər (korporasiyalar) ola bilər. Bu ölkənin qanunvericiliyində göstərilir ki, cinayət törədilməsinə görə məsuliyyətə cəlb edilməli olan şəxs dedikdə, əgər qanunda başqa hal nəzərdə tutulmayıbsa, həm də korporasiya başa düşülür. Nəzərdən qaçırmaq olmaz ki, korporasiyaların cinayət məsuliyyətinə cəlb olunmalarına dair ideya İngiltərə hüququnda hələ XIX əsrin ortalarında tanınaraq qəbul edilmişdir.

İngilis-Amerika hüquq ailəsinə daxil olan dövlətdaxili (milli) hüquq sistemlərindən biri ABŞ hüququdur ki, bu ölkənin hüququna görə cinayətlərin subyektivi həm də hüquqi şəxslər (korporasiyalar) ola bilər. Belə ki, ABŞ cinayət hüququ hüquqi şəxslərin üzərinə cinayət məsuliyyəti qoyulmasına müsbət yanaşaraq onları cinayətin subyektlərindən biri kimi tanıyır. Bu ölkənin cinayət hüququna görə korporasiyalar ictimai təhlükəli əməlin istənilən növünə (hərəkət və ya hərəkətsizliyə) görə cinayət məsuliyyəti daşıya bilər.

Kontinental (Roma – alman) hüquq ailəsinin vətəni sayılan Fransada da həmçinin hüquqi şəxslər cinayət əməlinin subyektivi kimi tanınır. Fransa CM-in 121-2-ci maddəsində göstərilir ki, hüquqi şəxsin məsuliyyəti törədilmiş cinayət əməlinə görə heç də həmin əməlin icraçısı və ya iştirakçısı olan fiziki şəxsin cinayət məsuliyyətini istisna etmir, aradan qaldırmır. Yaddan çıxarmamalıyıq ki, hüquqi şəxslər həm fiziki şəxslərlə birgə, həm də müstəqil surətdə cinayət məsuliyyətinə cəlb edilə bilərlər.

Hüquqi şəxslərin cinayət məsuliyyəti daşması haqqında hüquq normalarına həm də digər xarici dövlətlərin cinayət qanunvericiliyində rast gəlinir. Xarici dövlətlərin cinayət hüququna nəzər salsaq və diqqət yetirsək görürük ki, təsərrüfat sistemi bazar modelinə əsaslanan ölkələrin çoxunun cinayət qanunvericiliyi hüquqi şəxslərin cinayət məsuliyyəti haqqında müvafiq normalar nəzərdə tutur. Belə ki, bazar iqtisadiyyatı inkişaf etmiş ölkələrin əksəriyyətinin (məsələn, Kanadanın, Niderlandın və digərlərinin) cinayət hüququnda hüquqi şəxslərin cinayət məsuliyyəti kimi vacib institut formalaşmışdır. Azərbaycan Respublikasının cinayət hüququnda hüquqi şəxslərin cinayət məsuliyyəti institutunun formalaşmasına gəldikdə, qeyd etməliyik ki, dediyimiz kimi, Azərbaycan Respublikasının hazırda qüvvədə olan mövcud Cinayət Məcəlləsinə (2000) 17 mart 2012-ci il tarixli qanuna əlavə edilənə kimi ölkəmizin cinayət hüququ nə hüquqi şəxsləri cinayətin subyektivi kimi tanıyır, nə də hüquqi şəxslərin cinayət məsuliyyəti prinsipi müəyyənləşdirilirdi. Odur ki, həmin qanun cinayət qanununa əlavə edilənə qədər Azərbaycan Respublikasının cinayət hüququnda hüquqi şəxslərin cinayət məsuliyyəti institutunun nə mövcudluğundan, nə də onun formalaşmasından söhbət gedə bilərdi.

Məlum olduğu kimi, 17 mart 2012-ci il tarixli qanunla Azərbaycan Respublikasının Cinayət Məcəlləsinin VI bölməsinin (xatırlatmaq istərdik ki, həmin bölmə “Cinayət-hüquqi xarakterli digər tədbirlər” adlanır) 15-ci fəslinə “Hüquqi şəxslər barəsində tətbiq olunan cinayət-hüquqi tədbirlər” adlı ayrıca hissə daxil olundu ki, həmin hissə 15-2-ci fəsil adlanır. Məhz Cinayət Məcəlləsinin 15-2-ci fəslində hüquqi şəxslər barəsində bu və ya digər növ cinayət-hüquqi tədbirlər tətbiq olunması nəzərdə tutulur ki, bu, Azərbaycan Respublikasının cinayət hüququnda hüquqi şəxslərin cinayət məsuliyyəti institutunun formalaşmasının başlanılmasından xəbər verir. Tam əminliklə söyləyə bilərik ki, Azərbay-

can Respublikasının vaxtilə hüquqi şəxslərin cinayət məsuliyyəti ideyasını və konsepsiyasını tanımayan cinayət hüququna bu gün hüquqi şəxslərin cinayət məsuliyyəti kimi vacib institut məlumdur ki, bu institutun formalaşması bazar iqtisadiyyatı yolu ilə inkişaf edən xarici dövlətlərin çoxunun (ABŞ, Fransa, Niderland, Kanada, İngiltərə və digərlərinin) cinayət qanunvericiliyi təcrübəsinə uyğundur. Aydın bir həqiqətdir ki, Azərbaycan Respublikasının yaxın vaxtlara kimi fiziki şəxsləri (insanı) cinayətin yeganə subyekti hesab edən cinayət hüququ indi hüquqi şəxslərin də üzərinə cinayət məsuliyyəti qoyur. Odur ki, Azərbaycan Respublikasının cinayət hüququna görə həm fiziki, həm də hüquqi şəxslər cinayət məsuliyyətinə cəlb oluna bilərlər. Xüsusi olaraq vurğulamaq istərdik ki, əgər Azərbaycan Respublikasının hazırda qüvvədə olan cinayət qanunu hüquqi şəxslərə bu və ya digər növdə (məsələn, cərimə, xüsusi müsadirə, müəyyən fəaliyyətlə məşğul olma hüququndan məhrum etmə, hüquqi şəxsi ləğv etmə və digər növlərdə) cinayət-hüquqi tədbirlər görülməsini nəzərdə tutursa, bu, qanunvericilik səviyyəsində onun hüquqi şəxsləri cinayət məsuliyyətinin subyekti kimi tanıması deməkdir. Unutmaq olmaz ki, hüquqi şəxsləri cinayət məsuliyyətinin subyekti kimi tanınması həm cinayət qanunvericiliyinin, həm də cinayət hüquq doktrinasının (cinayət hüquq nəzəriyyəsinin) inkişafının müasir tendensiyasıdır. Nəzərə almaq lazımdır ki, hər bir dövlətdə cinayət qanunvericiliyinin təkmilləşdirilməsi üzərində müvafiq iş görülməsinə xüsusi diqqət yetirilir və prioritet əhəmiyyət verilir. Cinayət qanunvericiliyinin təkmilləşdirilməsinə yönələn iş ayrı-ayrı ölkələrdə əsasən iki istiqamətdə (söhbət qanunvericilik fəaliyyətinin iki istiqamətindən gedir) həyata keçirilir ki, bir tərəfdən cinayət qanununun mövcud sanksiyaları təkmilləşdirilir (birinci istiqamət), digər tərəfdən beynəlxalq institutların tövsiyələri nəzərə alınmaqla beynəlxalq hüquqi aktlar əsasında dövlətdaxili (milli) qanunvericilik inkişaf etdirilir (ikinci istiqamət). Ayrı-ayrı ölkələrdə həyata keçirilən qanunvericilik fəaliyyətinin ikinci istiqaməti sahəsində mübahisəyə səbəb olan və diskussiya doğuran problemlərdən biri hüquqi şəxslərin üzərinə cinayət məsuliyyəti qoymağın zəruriliyi (vacibliyi) məsələsidir. Məlum olduğu kimi, hüquqi şəxslərin cinayət məsuliyyəti məsələsi həm cinayət hüquq nəzəriyyəsi baxımından (nəzəri planda), həm də qanunvericilik nöqtəyi-nəzərindən ayrı-ayrı ölkələrdə müxtəlif cür həll olunur ki, bunun nəticəsində bir-birinə zidd olan iki fərqli konsepsiya formalaşmışdır. Birinci konsepsiya tərəfdarları hüquqi şəxsin cinayət məsuliyyəti daşması ideyasının əleyhinə çıxaraq göstərilir ki, yalnız öz nümayəndələrinin vasitəsilə hərəkət edən hüquqi şəxslərin əməlinə mənəvi-psixoloji element olmaması səbəbindən onlar təqsirli olaraq cinayət törədə bilməzlər. Hüquqi şəxsin cinayət məsuliyyəti daşması ideyasının əleyhidarları öz mövqeyini belə bir arqumentlə əsaslandırırırlar ki, cinayət hüququ həm təqsirli şəxsi məsuliyyət, həm də cinayət məsuliyyətinin fərdiləşdirilməsi kimi klassik prinsiplər müəyyənləşdirir. Onlar həm də belə bir dəlil gətirirlər ki, yalnız cinayət qanunu ilə müəyyənləşdirilmiş yaş həddinə çatmış anlaqlı fiziki şəxs, yəni öz əməlinin (hərəkət və ya hərəkətsizliyinin) faktiki xarakterini və ictimai təhlükəliliyini dərk edə və ya onu idarə edən insan cinayətin subyekti ola bilər; bu kimi əlamətlərə (yaş həddinə çatmaq, anlaqlı olmaq və öz əməlinin faktiki xarakterini dərk etmək və ya onu idarə etmək kimi əlamətlərə) malik olmadığına görə hüquqi şəxslər nə cinayətin, nə də cinayət məsuliyyətinin subyekti ola bilər. Odur ki, kontinental Avropa ölkələri – Avropa İttifaqının üzvü olan dövlətlər (Almaniya, Avstriya, Yunanıstan, İtaliya, Lüksemburq, Portuqaliya, İsveç və s.) öz cinayət qanunlarında hüquqi şəxslərin üzərinə cinayət məsuliyyəti qoymur. Bunun əksi olan mövqedə duran ikinci konsepsiya tərəfdarları isə hü-

quqi şəxslərin üzərinə cinayət məsuliyyəti qoymaq ideyasını qəbul edərkən öz fikirlərinin əsaslandırılmasını sübut etmək üçün belə bir arqument gətirirlər ki, dünyanın ABŞ, Böyük Britaniya, Kanada, Norveç, Danimarka, Fransa, Niderland və Belçika kimi dövlətləri öz cinayət qanunlarında hüquqi şəxslərin cinayət məsuliyyəti daşmasını müəyyənləşdirir.

Hüquqi şəxslərin cinayət məsuliyyəti daşması konsepsiyasının tərəfdarları əsasən də belə arqumentə istinad edirlər ki, beynəlxalq hüquqi aktlarda (beynəlxalq konvensiya və digər sənədlərdə) hüquqi şəxslərin cinayət məsuliyyəti haqqında müvafiq normalar nəzərdə tutulmuşdur. Söhbət hər şeydən əvvəl, BMT-nin iki konvensiyasından gedir ki, bunlardan biri transmilli cinayətkarlığa qarşı, digəri isə korrupsiya ilə mübarizə haqqında konvensiyadır. BMT Baş Məclisinin 15 noyabr 2000-ci il tarixli qətnaməsi ilə qəbul edilən və Azərbaycan Respublikasının iştirakçısı olduğu transmilli cinayətkarlığa qarşı mübarizə haqqında konvensiyanın 10-cu maddəsi hüquqi şəxslərin üzərinə mülki və inzibati hüquq məsuliyyəti ilə yanaşı, həm də cinayət məsuliyyəti qoyur ki, bu növ məsuliyyət onlar barəsində cinayət-hüquqi sanksiyalarının tətbiq olunmasını nəzərdə tutur.

BMT Baş Məclisinin 3 oktyabr 2003-cü il tarixli qətnaməsi ilə qəbul olunan və Azərbaycan Respublikasının iştirak etdiyi ikinci konvensiya – korrupsiya ilə mübarizə haqqında konvensiya da həmçinin hüquqi şəxslərin cinayət məsuliyyəti prinsipindən çıxış edir ki, onun 26-cı maddəsi məhz hüquqi şəxslərin məsuliyyətinə həsr edilmişdir. Bu maddədə göstərilir ki, hüquqi şəxslərin cinayət məsuliyyəti daşması heç də cinayət əməli törədən fiziki şəxslərin cinayət məsuliyyətini aradan qaldırmır və istisna etmir. Xüsusi olaraq vurğulamaq lazımdır ki, hər iki BMT konvensiyası iştirakçı dövlətlərin üzərinə öz milli (daxili) qanunvericiliyində hüquqi şəxslərin cinayət məsuliyyəti haqqında müvafiq normalar müəyyənləşdirmək öhdəliyi qoyur.

Hüquqi şəxsin üzərinə cinayət məsuliyyəti qoyan beynəlxalq müqavilələr sırasına həm də regional xarakterli beynəlxalq hüquqi sənədlər daxildir ki, korrupsiyaya görə cinayət məsuliyyəti haqqında Avropa Şurası Konvensiyası (Strasburq, 27 yanvar 1999-cu il) onlardan biridir. Avropa Şurası çərçivəsində qəbul edilən və Azərbaycan Respublikasının da iştirak etdiyi həmin konvensiyanın “Hüquqi şəxslərin məsuliyyəti” adlanan 18-ci maddəsi üzv dövlətlərin üzərinə belə bir öhdəlik qoyur ki, onlar öz qanunvericiliyində cinayət törədilməsi ilə bağlı hüquqi şəxslərin məsuliyyətə cəlb olunması haqqında norma nəzərdə tutsunlar.

Nəinki dövlətdaxili hüquq sisteminə aid olan cinayət hüququnun, həmçinin beynəlxalq hüququn müstəqil sahələrindən biri kimi tanınan beynəlxalq cinayət hüququnun inkişaf tendensiyası belədir ki, hüquqi şəxslərin cinayət məsuliyyəti məsələsi müsbət həll edilir. Unutmaq olmaz ki, həm ayrı-ayrı ölkələrin cinayət hüququ, həm də beynəlxalq cinayət hüququ hüquqi şəxslər üçün cinayət məsuliyyəti müəyyənləşdirilməsi istiqamətində inkişaf edir. Azərbaycan Respublikasının cinayət hüququnun inkişafının müasir meyli də məhz belədir ki, bunun nəticəsində onun tərkibində hüquqi şəxslərin cinayət məsuliyyəti kimi yeni institut formalaşmışdır. Bu yeni institutun formalaşması üçün heç də necə deyərlər, uzun tarixi vaxt kəsiyinin keçməsi lazım olmamışdır. Belə ki, cinayət hüququ tərkibində hüquqi şəxslərin cinayət məsuliyyəti institutunun formalaşma prosesi Azərbaycan Respublikasının hazırda qüvvədə olan Cinayət Məcəlləsinə 17 mart 2012-ci il tarixli qanunla əlavə edilməsi vaxtına təsadüf edir ki, həmin qanun hüquqi şəxslər barəsində cinayət-hüquqi tədbirlər tətbiq olunmasını nəzərdə tutur və müəyyənləşdirir. Məhz bu qanunla CM-ə əlavə edilən müddətə kimi nə hüquqi şəxslərin cinayət məsuliyyəti institutu formalaşmış, nə də hüquqi şəxslərin cinayət məsuliyyəti kon-

sepsiyası və ideyası tanınmışdı. Bu səbəbdən tam əminliklə deyə bilərik ki, hüquqi şəxslərin cinayət məsuliyyəti yaxın vaxtlarda formalaşmış yeni institutdur.

#### **Ədəbiyyat**

1. Abışov V.G., İsmayılov A.V., Nəcəfquliyev R.İ. İnzibati məsuliyyət. Dərs vəsaiti. Bakı: “Daxili İşlər Nazirliyi – Polis Akademiyası”, 2012, 527 s.
2. Allahverdiyev S.S. Azərbaycan Respublikasının beynəlxalq xüsusi (mülki) hüquq kursu. Dərslik. Bakı: “Diqəst” nəşriyyatı, 2007, 820 s.
3. Azərbaycan Respublikasının Cinayət Məcəlləsi. Bakı: “Hüquq ədəbiyyatı” nəşriyyatı, 2012, 344 s.

### **CRIMINAL LIABILITY OF LEGAL PERSONS AS A NEW INSTITUTION OF THE CRIMINAL LAW OF THE REPUBLIC OF AZERBAIJAN**

**G.Z.Mammadli**

#### **SUMMARY**

This article is dedicated to the matter of criminal liability of a legal person, one of the most disputable and controversial problems of criminal law. It is noted that the criminal law of the Republic of Azerbaijan did not recognize the institution of the criminal liability of a legal person until 2012. It received the status of new institution of the criminal law only after amendments have been made to the existing criminal legislation.

### **УГОЛОВНАЯ ОТВЕТСТВЕННОСТЬ ЮРИДИЧЕСКИХ ЛИЦ КАК НОВЫЙ ИНСТИТУТ УГОЛОВНОГО ПРАВА АЗЕРБАЙДЖАНСКОЙ РЕСПУБЛИКИ**

**Г.З.Маммадли**

#### **РЕЗЮМЕ**

Статья посвящена одному из самых спорных и дискуссионных вопросов уголовной науки - уголовной ответственности юридического лица. Отмечается, что уголовное право Азербайджанской Республики не признавало институт уголовной ответственности юридического лица вплоть до 2012-го года. После внесения дополнений к действующему уголовному закону, уголовная ответственность юридического лица получила статус нового института уголовного права.

**P E D A Q O G İ K A**

**B Ö L M Ə S İ**

**S E C T I O N O F**

**P E D A G O G Y**



2017 - № 47

## ЭКОЛОГИЧЕСКОЕ ВОСПИТАНИЕ В ПРОЦЕССЕ ОБУЧЕНИЯ БИОЛОГИИ

**Т.Х.Керимова**

Университет Одлар Юрду  
Баку, ул. Кероглу Рахимова 13  
e-mail: tamillahafiz1968@gmail.com

*Açar sözlər:* mədəniyyət, ekoloji mədəniyyət, ekoloji tərbiyə, təbiət

*Key words:* culture, ecological culture, ecological behaviour, nature

*Ключевые слова:* культура, экологическая культура, экологическое воспитание, природа

*Берегите Землю!  
Берегите  
Жаворонка в голубом зените,  
Бабочку на листьях повилики,  
На тропинке солнечные блики...  
Берегите молодые всходы  
На зеленом празднике природы,  
Небо в звездах, океан и сушу  
И в бессмертье верящую душу, –  
Всех судеб связующие нити.  
Берегите Землю! Берегите...*

Методика преподавания биологии исследует и изучает содержание образовательного процесса по этому предмету и закономерности усвоения биологического материала учащимися. Цель и задачи методики обучения биологии строятся на общих для всех школьных предметов основах педагогической науки с учетом специфики изучения биологии. Методика обучения биологии - это наука о системе процесса обучения и воспитания, обусловленного особенностями школьного предмета. Наука - область человеческой деятельности, направленная на выработку и систематизацию объективных знаний о действительности. Основная задача и главная функция науки - познание и исследование. Предметом исследования методики преподавания биологии являются теория и практика обучения, воспитания и развития учащихся. Воспитывающий характер обучения в школе обусловлен целями и содержанием предмета «Биология». Биологическая наука имеет огромную воспитывающую силу. Поэтому следует активно использовать биологические знания для ознакомления с окружающим миром, формирования научной картины мира. В соответствии с этой целью в процессе обучения осуществляется нравственное, трудовое, физическое, эстетическое, социально-правовое, экономическое, гражданское, патриотическое, экологическое воспитание (1, с.187, 201).

Воспитание - это создание условий для развития и саморазвития человека, освоения им социального опыта, культуры, ценностей и норм общества.

Перед курсом биологии, как и перед любым другим учебным предметом общеобразовательной школы, стоят большие и ответственные задачи, связанные с осуществлением всестороннего воспитания подрастающего поколения. Необходимость решения этих задач вытекает из требований общества.

Воспитание в процессе преподавания биологии прежде всего предполагает работу по формированию и развитию у школьников естественнонаучного мировоззрения, осуществлению патриотического и интернационального, нравственного, физического, гигиенического, полового, эстетического воспитания учащихся, которое должно органично включаться в общую систему реализации задач, стоящих перед общеобразовательной школой, и базироваться на теории воспитания с учетом особенностей содержания предмета, уровня подготовки и психического развития учащихся (1, с.203).

Все аспекты воспитания учащихся взаимосвязаны между собой. Нравственное воспитание - формирование понятий, суждений, чувств и убеждений, навыков и привычек поведения, соответствующих нормам общества.

Поэтому в процессе обучения биологии в воспитании учащихся осуществляется комплексный подход.

Биология, как учебный предмет, включает в себя несколько разделов и не один из них самостоятельно не в состоянии решить все сложные и многогранные задачи воспитания школьников в необходимой полноте. Поэтому важно, чтобы при изучении каждого раздела был сделан возможный вклад в их осуществление. - это формирование у школьников заботливого, бережного отношения к природе и всему живому на Земле, развитие понимания непреходящей ценности природы, готовности к рациональному природопользованию, к участию в сохранении природных богатств и жизни вообще. Основной целью экологического воспитания — формирование у человека сознательного восприятия окружающей природной среды, убежденности в необходимости бережного отношения к природе, разумного использования ее богатств, естественных ресурсов (3, с.95).

Экологическая культура — часть общечеловеческой культуры, система социальных отношений, общественных и индивидуальных морально-этических норм, взглядов, установок и ценностей, касающихся взаимоотношения человека и природы; гармоничность сосуществования человеческого общества и окружающей природной среды; целостный коадаптивный механизм человека и природы, реализующийся через отношение человеческого общества к окружающей природной среде и к экологическим проблемам в целом.

Экологическая культура - важнейшая часть общей культуры, проявляющаяся в духовной жизни и поступках, это особое качество личности осознавать непреходящую ценность жизни, природы и проявлять активность в их защите. В философском контексте экологическая культура выступает в качестве осознания культуры как идеала, к которому нужно стремиться, это новый тип культуры с переосмысленными ценностями, ориентированными на развитие гармонизации отношений личности, общества и природы. "Экологическое воспитание строится на новой системе экологических ценностей: изменение морально-этической оценки природы, отказ от антропоцентризма, формирование экологических знаний, умений, экологического мышления, осознание природы как непреходящей ценности, переосмотр собственных потребностей, духовное освоение сущностных свойств природы,

понимание человека как органической части природы. Мировая практика образования показывает, что воспитание тех или иных качеств личности достигается только постоянным вниманием к человеку, специальными усилиями учителя, ученика и общества в целом. По мнению авторов настоящей методики, развитие экологической культуры является одной из главных задач общего образования школьников. Экологический материал школьного предмета многоаспектен и входит во все учебные курсы биологии. Это помогает ученикам осознать гармоническую сущность природы, механизм ее функционирования и понять, как легко можно нарушить существующие естественные взаимосвязи. В этих целях особенно важно усвоение таких экологических понятий, как взаимозависимость организма и среды, смена природных сообществ, смена биогеоценозов, устойчивость экосистем, биосфера и особенно человек как экологический фактор. Однако, развивая понятие об антропогенном факторе, следует помнить, что воспитательное значение имеют не только примеры отрицательного действия человека в природе, что нередко наблюдается в массовой практике обучения и методических рекомендациях для учителя. Безусловно, обращая внимание учащихся лишь на неблагоприятную роль человека в природе, можно достигнуть определенных целей экологического воспитания, но это может привести и к неправильным, односторонним выводам о практической деятельности человека в природе. Поэтому надо всесторонне рассматривать вопросы природопользования. Для осуществления экологического воспитания большое значение имеют материалы о сложности взаимодействий между популяциями, видами в больших и малых экосистемах, о продуктивности и устойчивости биосферы, об экологическом равновесии в биосистемах, о живом веществе, о биологическом разнообразии. Изучение этих вопросов развивает у школьников осознание ценности жизни, значения ее разнообразия для природы и человечества, позволяет раскрыть принципы рационального природопользования: поддержание определенной численности населения биогеоценозов, сохранение большого видового разнообразия в них, сохранение среды обитания и пр. Такие сведения помогают школьникам понять возможности экологически грамотного управления процессами, протекающими в живой природе (2, с.27).

Основные цели экологического воспитания и образования – это развитие и становление экологической культуры личности и общества, экологического сознания и мышления, духовного опыта взаимодействия человека к природе, обеспечивающего его выживание и развитие. Все это будет способствовать здоровому образу жизни людей, устойчивому социально-экономическому развитию, экологической безопасности страны и в конечном счете - выживанию всего. Экологическое воспитание – это процесс непрерывного, систематического и целенаправленного формирования эмоционально-нравственного, гуманного и бережного отношения человека к природе и морально-этических норм поведения в окружающей среде (6, с.35).

Основные принципы экологического воспитания:

- всеобщность и непрерывность;
- интеграция;
- гуманизация, ориентация на развитие социально-активной личности, экологического сознания, мышления и культуры.

Структура системы всеобщего комплексного и непрерывного экологического воспитания и образования представлена следующими основными звеньями:

- дошкольное экологическое воспитание в семье и в специализированных воспитательных учреждениях;
- экологическое образование специалистов среднего звена;
- экологическое образование в высшей школе, а также экологическая подготовка педагогических и научных кадров;
- неформальное экологическое воспитание и образование, самообразование детей и взрослых.

Ключевую роль в достижении этой цели играет развитие экологического сознания личности.

Воспитанием людей в духе любви к природе заняты средства массовой информации, художественная литература, кино, театры, музеи, заповедники, зоопарки.

Человек практически на протяжении всей своей жизни оказывается включенным в процесс непрерывного воспитания и образования. Экологическая информация сопутствует ему на работе и дома, в часы занятий и досуга. Завершающим этапом экообразования является понимание того, что мы зависим от окружающего нас мира.

Каждый житель должен рассматриваться с двух сторон: как работник предприятия, создавшего антропогенный процесс для природной среды, и как человек, попадающий под этот процесс. Отсюда должны строиться взаимоотношения человека и природы (6, с.105).

В заключение необходимо отметить, что существует необходимость в дальнейшей более глубокой разработке проблемы экологического воспитания школьников, т.к. при проведении такой работы решаются следующие задачи:

- развитие экологической этики обучающихся, ответственности в их отношениях с природой;
- эстетическое, нравственное воспитание, воспитание любви к Родине;
- формирование чувства сопричастности к своему времени, личной ответственности за все происходящее вокруг.

Итак, экологическое воспитание школьников необходимо для гармоничного развития школьников и является необходимой формой работы.

### **Литература**

1. Бабаев М.Ш., Мечидов М.М. Методика преподавания биологии. Баку, Чашыоглы, 2008
2. Верзилин Н.М., Корсунская В.М. Общая методика преподавания биологии. Москва, 2017
3. Артюхина А.И. Методика обучения биологии. Из-во ВолгГМУ, 2011
4. Демина Т.М. Современные методы преподавания биологии. Информационно-коммуникационные технологии. МПТУ, Москва, 2017
5. Акимов Т.А. Хаскин В.В. Экология. ЮНИТИ-ДАНА, 2001
6. Маринченко А.В. Приоритет экономическому образованию. М: Феникс, 2008

## **BİOLOGİYANIN TƏDRİSİNDƏ EKOLOJİ TƏRBIYƏ**

**T.H.Кərimова**

### **XÜLASƏ**

Məğalədə biologiyanın tədrisində ekoloji tərbiyənin mühüm rolu, təbii ehtiyatların qorunması və onlardan səmərəli istifadənin vacibliyi öz əksini tapmışdır. Ekoloji təhsilin əsas prinsipləri aşağıdakılardır: universallıq, davamlılıq, inteqrasiya, humanistləşdirilmə, şəxsin sosial aktivliyi, ekoloji mədəniyyətin və tərbiyənin inkişaf etdirilməsi. Bu məqsədlərə nail olmaq üçün əsas vəzifə fərdi ekoloji şüurun inkişaf etdirilməsidir.

## **ECOLOGICAL EDUCATION IN TEACHING BIOLOGY**

**T.H.Karimova**

### **SUMMARY**

The importance of ecological education in the process of teaching biology, protection of natural resources and rational use of them are stressed in this article. Basic principles of ecological education are: universality, sustainability, integration, humanization, social activity of the person, development of ecological culture and education. A key element in achieving these missions is to shape individual ecological consciousness.

## PEDAQOJİ PROSESİN MAHIYYƏTİ VƏ MÜƏLLİM NÜFUZU

**S.V.Vəliyeva**

Odlar Yurdu Universiteti  
Bakı, Koroğlu Rəhimov küçəsi 13  
e-mail: samira.valiyeva217@gmail.com

**Açar sözlər:** pedaqoji proses, şəxsiyyət, tərbiyə

**Keywords:** pedagogical process, personality, education

**Ключевые слова:** педагогический процесс, личность, воспитание

Sosial pedaqoqun fəaliyyətinin səmərəsi sosial-pedaqoji prosesin düzgün təşkilindən asılıdır. Sosial-pedaqoji proses (latınca *processus* - irəliləmə) qarşıya qoyulan məqsədin (sosial idealın) yerinə yetirilməsinə yönəlir; sosial-pedaqoji fəaliyyət də bu məqsədlə şərtlənir.

«Pedaqoji proses» anlayışına mövcud ədəbiyyatda vahid baxış yoxdur: bəziləri onu tərbiyəçinin fəaliyyəti ilə bağlı xarici proses kimi, digərləri insanın özünüdəyişdirməsi ilə bağlı daxili proses kimi, üçüncülər isə daxili və xarici proseslərin vəhdəti kimi izah edirlər. Birinci halda insan sosial inkişafın passiv obyektini kimi, ikinci halda fəal subyektini kimi, üçüncü halda isə prosesin bərabərhüquqlu iştirakçısı kimi nəzərdən keçirilir. Sosial-pedaqoji prosesi insanın ancaq daxili inkişafı və ya ona edilən xarici (tərbiyəvi) təsir kimi qəbul etmək, yəni vahid prosesi bir-birindən ayırmaq düzgün deyil.

«Pedaqoji proses» anlayışını elmə daxil edən rus pedaqoqu P.F.Kapterev «Pedaqoji proses» əsərində (1904) pedaqoji prosesi «şəxsiyyətin özünüinkişafı və daxili qüvvələri əsasında sosial ideala uyğun hərtərəfli təkmilləşməsi» kimi səciyyələndirir, və bu zaman daxili və xarici pedaqoji prosesləri fərqləndirir. O, *daxili pedaqoji prosesi* orqanizmin və mühitin xüsusiyyətləri ilə müəyyən olunan insanın *özünüinkişafı prosesi kimi* qəbul edir və göstərirdi ki, bu proses orqanizmin daxili qanunlarına uyğun olaraq özünəxas yaradıcı xarakter daşıyır və kənardan göstərişlə yox, təbii ehtiyaca uyğun olaraq baş verir.

*Xarici pedaqoji prosesi* isə Kapterev «mədəniyyətin yaşlı nəsillərdən gənc nəsle ötürülməsi» prosesi kimi izah edir və onu insanın tərbiyəsi (yenidəntərbiyəsi, tərbiyədə korreksiya və düzəliş aparılması) kimi, tərbiyə prosesinin texnoloji mexanizmi kimi səciyyələndirir.

Bu mövqedən çıxış edən tədqiqatçılar sosial-pedaqoji prosesi daxili və xarici proseslərin vəhdəti kimi izah edirlər: *sosial-pedaqoji proses* müvafiq sosial-pedaqoji hadisənin (insanın sosiallaşması, şəxsiyyətin sosial keyfiyyətlərinin və s. ardıcıl, qanunauyğun inkişafı) (*daxili proses*) və onunla şərtlənən, müəyyən sosial-pedaqoji məqsədin təmin olunmasına yönəlmiş sosial məqsədyönlü ardıcıl fəaliyyəti, müştəri ilə qarşılıqlı təsirdən ibarətdir (*xarici proses*) (Mardaxayev L.V. “Sosial pedaqogika”, M., 2005, s.32-33).

*Sosial-pedaqoji proses* şəxsiyyətin sosial tərbiyəsi və inkişafı ilə bağlı məqsədyönlü, planlı və mütəşəkkil prosesdir. O, *ümumi məqsədə - sosial ideala yönələn sosial pedaqoq və şəxsiyyətin (sosial qrupun) birgə qarşılıqlı fəaliyyəti prosesidir*. Bu proses psixologiyada *interiorizasiya hadisəsi* ilə bağlıdır. Psixoloqlar tərbiyə prosesində şəx-

siyyətin formalaşması mexanizmini aşağıdakı kimi izah edirlər: şəxsiyyət sosial-mədəni mühitdə — insanların davranış, ünsiyyət və münasibətlərində müşahidə etdiyi hadisə və prosesləri mənimsəyir və bu əsasda onda psixoloji planda yeni dəyişikliklər baş verir. Eyni zamanda əks proses - *eksteriorizasiya prosesi* baş verir: mənimsənilən biliklər, davranış normaları və dəyərlər xaricə - insanlarla münasibət, rəftar davranışa keçir. Bu prosesi sxematik olaraq aşağıdakı kimi göstərmək olar:

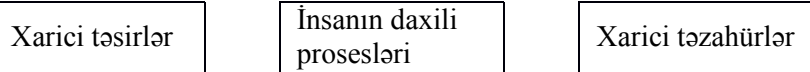

Beləliklə, ətraf mühit və tərbiyəvi təsirlərlə qarşılıqlı əlaqələr əsasında şəxsiyyətin mürəkkəb psixoloji strukturları - keyfiyyət və xüsusiyyətləri formalaşır (daxili proses) və sonradan onlar xarici fəaliyyətdə təzahür edir. Göründüyü kimi, pedaqoji prosesin daxili və xarici proseslər kimi ayrılıqda nəzərdən keçirilməsi şərtidir. Çünki real pedaqoji prosesdə onlar qarşılıqlı vəhdət təşkil edir: xarici pedaqoji proses daxili proseslərin - şəxsiyyətin sosial keyfiyyətlərinin formalaşmasına yönəlir və ona xidmət edir. Xarici təsirlər, özlüyündə şəxsiyyətin daxili proseslərinin inkişaf səviyyəsi ilə (insanın tələbatları, imkanları və dəyişən dinamikası ilə) sıx bağlı olub onunla şərtlənir, ona uyğun olaraq özü də dəyişərək daxili prosesin məqsədyönlü inkişafını təmin edir: daxili imkanlarını daha optimal və dolğun həyata keçirilməsinə şərait yaradır. Deməli, *pedaqoji proses daxili və xarici tərəfləri sıx bağlı olan, bir-birini şərtləndirən vahid proses kimi cərəyan edir*. Bununla yanaşı, pedaqoji proses özünün məqsədi, iştirakçıları (subyekt və obyektleri), onlar arasında qarşılıqlı münasibətləri ilə də xarakterizə olunur. Bu baxımdan sosial-pedaqoji prosesi belə səciyyələndirmək olar: *Sosial-pedaqoji proses dedikdə, ümumi məqsədə - sosial ideala, sosial norma və dəyərlərin mənimsənilməsinə yönəlmiş, xüsusi təşkil olunmuş, sosial pedaqoqun şəxsiyyətlə (sosial qrupla) qarşılıqlı təsirinə əsaslanan məqsədyönlü proses* başa düşülür.

*Pedaqoji prosesin özünəməxsus səciyyəvi xüsusiyyətləri vardır:*

a) *pedaqoji proses tam və bütöv bir sistemdir. O, bir çox sistemlərdən (tərbiyə, təhsil, təlim, inkişaf və s.) ibarətdir. Bu sistemlər ayrılıqda yox, vəhdətdə həyata keçirilir; onlar eyni məqsədə xidmət edən vahid pedaqoji prosesin ayrılmaz tərkib hissələridir;*

b) *pedaqoji prosesin obyekt və subyekt dərəcələri vəhdət təşkil edir; onların qarşılıqlı təsiri olmadan pedaqoji proses mümkün deyildir;*

c) *pedaqoji proses çoxamilli və mürəkkəb prosesdir; bu prosesə müxtəlif amillər (müəllim və tərbiyəçilər, sosial pedaqoq və sosial işçilər, ictimai təşkilatlar, sosial mühit və s.) təsir edir; bu amilləri düzgün istiqamətləndirmək tələb olunur;*

d) *pedaqoji proses daim inkişaf edən dinamik prosesdir. Burada həm pedaqoji prosesin obyekt (insan, sosial qruplar) dəyişir - yeni keyfiyyətlər qazanır, həm də prosesin özü qarşıya qoyulan tələblərə (vəzifələrə) uyğun şəkildə dəyişir, təkmilləşir;*

f) *pedaqoji proses ümumi səciyyə daşıyır; pedaqoji prosesin daxilində baş verən münasibətlər ona daxil olan çoxcəhətli proseslərdə də özünü göstərir.*

Pedaqoji prosesin ümumiliyi, tamlığı və vahidliyi iki cəhətdə özünü göstərir:

- prosesin tərkib hissələri üçün ümumi məqsədin olması;
- pedaqoji prosesin ayrı-ayrı sahələri üçün ümumi cəhətlərin
- qanunauyğunluq və prinsiplərin, metod və formaların mövcudluğu.

*Pedaqoji prosesin ümumi qanunauyğunluqları* dedikdə, bu prosesə xas olan obyektiv, zəruri, sabit, təkrarlanan əlaqələr - səbəb-nəticə asılılıqları başa düşülür. Pedaqo-

ji ədəbiyyatda pedaqoji prosesin aşağıdakı ümumi qanunauyğunluqları qeyd edilir:

- pedaqoji prosesin inkişafının bu prosedə baş verəndəyişikliklərin kəmiyyətindən asılılığı: əvvəlki uğurlar nə qədər çox olarsa, ümumi nəticə daha yüksək olar;
- pedaqoji prosedə şəxsiyyətin inkişafının ona təsir edən *amillərdən* (irsyyət, mühit, tərbiyə, inkişaf və s.) asılılığı;
- pedaqoji prosesin səmərəsinin onun *idarə olunmasından* (əks əlaqədən, təsirin xarakteri və gücündən) asılılığı;
- pedaqoji prosesin nəticəsinin *stimullaşdırmadan* (xarici və daxili stimullardan) asılılığı;
- pedaqoji prosesin səmərəsinin *idrak prosesinin* (hissi, məntiqi idrak və praktikanın) vəhdətindən (keyfiyyətindən) asılılığı;
- pedaqoji prosesin cəmiyyətin və şəxsiyyətin *tələbat və imkanlarından*, habelə yaradılan şəraitdən (mənavi, psixoloji, estetik və s.) asılılığı.

**Sosial-pedaqoji prosesin quruluşu və mərhələləri.** Pedaqoji prosesin özünəməxsus quruluşu vardır. Onun quruluşu bir neçə komponentdən (ünsürdən) ibarətdir. Bu komponentlər arasında əlaqə və asılılıqlar mövcuddur: onlardan birinin dəyişməsi digərində də dəyişikliyə səbəb olur. Məsələn, məqsəddən asılı olaraq işin məzmunu dəyişir. Yaxud, şagirdin tərbiyə keyfiyyəti və sosial yetkinlik səviyyəsi tərbiyə metodlarında dəyişikliyə gətirib çıxarır. Pedaqoji prosesin komponentləri arasındakı əlaqə və asılılıqları sxem şəklində nəzərdən keçirək.

Pedaqoji prosesin əsas *komponentlərinə* onun məqsədi, məzmunu, vasitə və metodları, subyekt və obyektləri, onların qarşılıqlı təsir formaları, əldə olunmuş nəticələr daxil-

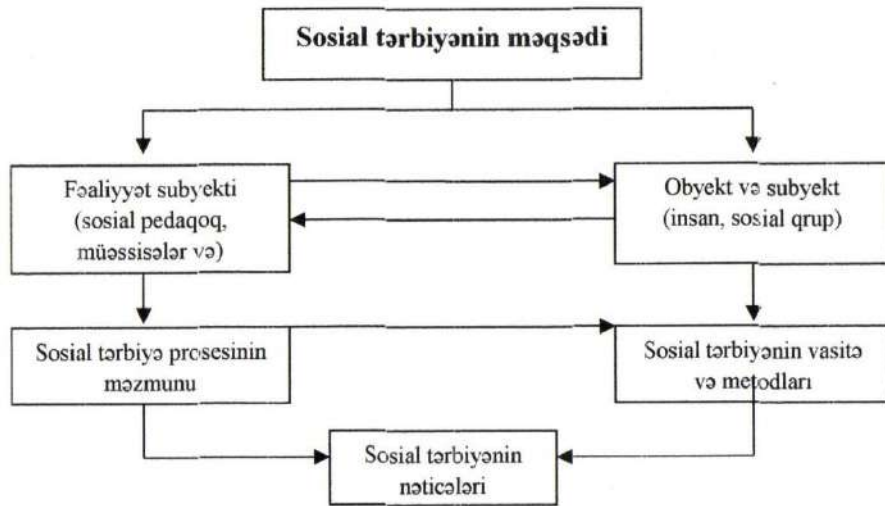

dir. *Pedaqoji prosesin quruluşu* - onu təşkil edən hissələrin məcmusudur. Onların hər biri pedaqoji sistemin müvafiq komponentlərinə uyğun gəlir. *Sosial-pedaqoji prosesin komponentlərinin* mahiyyətini qısaca nəzərdən keçirək.

- *Məqsəd komponenti* - sosial tərbiyənin məqsədini (son nəticəsinə) müəyyənləşdirməklə bağlıdır (nəyə nail olmalı?).
- *Məzmun komponenti* - sosial tərbiyənin məzmununu (görüləcək işləri) müəyyənləşdirməklə bağlıdır (hansı bilik və keyfiyyətlər aşılacaq?).
- *Fəaliyyət komponenti* — fəaliyyətin təşkilini, onun vasitə, metod və formalarını,



iştirakçıların qarşılıqlı əlaqə və əməkdaşlığını təşkil və idarə etməyi nəzərdə tutur. Bəzi mənbələrdə buna təşkilati-idarəetmə və ya əməliyyat-fəaliyyət komponenti də deyilir (iş necə, hansı vasitə, metod və formalarla yerinə yetirməli?).

- *Nəticə komponenti* - məqsədin əldə edilməsinin göstəricisidir (iş necə nəticə verdi, qarşıya qoyulan məqsəd əldə edildimi?).

- *Qiymətləndirmə komponenti* - nəticələrin yoxlanması, qiymətləndirilməsi və təhlilini, habelə prosesin səmərəsini müəyyənləşdirməyi nəzərdə tutur.

Pedaqoji prosesin komponentləri bir-birilə əlaqə və asılılıqda olur: hər sonrakı komponent özündən əvvəlki komponentə əsaslanır və onu özündə əks etdirir. Eləcə də hər əvvəlki komponent özündən sonrakıları müəyyənləşdirir: məqsəd və məzmun komponentləri dəyişdikdə digər komponentlər də müvafiq olaraq dəyişir.

Sosial-pedaqoji prosesin struktur ünsürləri onun mərhələlərinin də əsasını təşkil edir.

Pedaqoji nüfuz pedaqoji proseslə, onun nəticələri ilə sıx bağlı olan və böyük əhəmiyyət kəsb edən ən mühüm pedaqoji-etik kateqoriyadır. Məktəbdə müəllim və şagirdlər, habelə valideynlər arasında yüksək nüfuz qazanan müəllimin pedaqoji fəaliyyəti də səmərəli nəticə verir və əksinə, V.A.Suxomlinskiyin sözləri ilə desək, tərbiyənin müdrikliyi ondadır ki, şagird, xüsusən yeniyetmə kimdənsə nümunə götürür, kiməsə inanır və onu özünə ideal seçir. Belə bir ideal isə müəllim olmalıdır; o, öz daxili zənginliyi ilə gənc ağıl özünə aludə etməyi və ruhlandırmağı bacarmalı, yüksək nüfuz qazanmalıdır. Müəllimin şagirdlər yanında hörmət və nüfuzu yoxdursa, uşaqlar ona inanmırlarsa, bu halda tərbiyə də yoxdur.

Pedaqoji-etik ədəbiyyatda pedaqoji nüfuzun mahiyyəti müəllimin kollektivdəki və uşaqlar yanındakı mənəvi statusu, hörməti kimi səciyyələndirilir. “Nüfuz” latın sözündən götürülmüş avtoriter (auctoritas) – hakimiyyət, təsir deməkdir. O şəxsiyyətin (kollektivin) hərəkət və fəaliyyətinin ictimaiyyət tərəfindən qəbul edilmiş təsir gücünü ifadə edir. Bəzi müəllim və tərbiyəçilər belə hesab edirlər ki, guya müəllimlik işi özlüyündə ona nüfuz gətirir. Bu fikir pedaqoji peşə nüfuzuna münasibətdə qəbul edilə bilər; lakin müəllimin fərdi nüfuzu isə peşə nüfuzundan daha çox onun şəxsi məziyyətləri ilə, mənəvi və iş keyfiyyətləri ilə bağlıdır.

Psixoloji baxımdan nüfuzun iki növü fərqləndirilir: həqiqi və saxta. Həqiqi nüfuz – insanın başqa adamlara təsir gücündə ifadə olunur; bu təsir məcburiyyətə, insanın sosial vəziyyətinə, habelə vəzifə və səlahiyyətlərinə deyil, onun xidmətinə, əxlaqi məziyyətlərinə və qazandığı hörmətə əsaslanır. Saxta nüfuz isə subyektiv mülahizə və münasibətlərə, habelə müxtəlif yollarla insanların ələ alınmasına əsaslanan süni, yalançı nüfuzdur. O, insanın özü haqqında yalan rəy yaratması və saxta hörmət qazanması niyyəti güdür. Riyakarlıqla, hiylə və yalanla, hay-küylə, özünü gözə saxlamaqla qazanılan saxta “nüfuz” uzun sürmür; çox keçmədən belələrinin əsl siması üzə çıxır və onlar “qazandıqları hörmət və nüfuzdan” məhrum olurlar.

Bəs həqiqi nüfuz necə əldə edilir? Onun hansı şərtləri vardır?

Nüfuz qazanmağın şərtləri çoxdur. Onun əsaslarını nəzərdən keçirək. Hər şeydən əvvəl qeyd etmək lazımdır ki, nüfuz hazır verilmir, onu qazanmaq lazımdır. Bu isə birdən-birə başa gəlmir; müəllim gündəlik, səbrlə öz zehni, mənəvi, peşə keyfiyyətlərinin formalaşması və inkişafı qeydinə qalmalıdır.

Pedaqoji nüfuzun başlıca şərti müəllimin şəxsiyyət kimi yüksək insani keyfiyyətlərə yiyələnməsi və şagird şəxsiyyətinə səmərəli təsir göstərməsidir. Uşaqların faydalı şəx-

siyyətlər kimi yetişməsi üçün onların ağıllı, bacarıqlı, müdrik tərbiyəçiyə – Şəxsiyyətə ehtiyacı vardır. V.A.Suxomlinski müəllimlik peşəsini “insanşünaslıq” adlandıraraq göstərirdi ki, müəllim müntəzəm olaraq şagirdlərin mürəkkəb daxili aləminə nüfuz etməli, onda nə isə yeni şey tapmalı və bundan qürur duymalıdır. O, insanı inkişafda görməli və onun mənəvi yüksəlişinə kömək göstərməlidir.

Pedaqoji nüfuzun digər vacib şərti öz yetirmələrinin zehni, mənəvi inkişafı və hər birinin taleyi üçün müəllimin böyük mənəvi məsuliyyət hissi ilə çalışmasıdır. Müəllim ən qiymətli kapital olan insanla işləyir. Bu işdə isə səhvə yol vermək olmaz. Böyük yunan filosofu Platon bu münasibətlə demişdir ki, başmaqçı zay başmaq tikərsə, bundan ancaq bir adam zərər çəkər, müəllim öz işinin öhdəsindən pis gələrsə, cəmiyyətdə cahil və yaramaz adamlardan ibarət bütöv bir nəsil yetişəcəkdir. Bu sözlərdə böyük həqiqət vardır. Müəllim daim məsuliyyət hissi ilə yaşamalı və öz işinə də böyük məsuliyyətlə yanaşmalıdır.

Müəllimlik işində insana sevgi fənnə və peşəyə sevgi ilə çulğalaşır. Müəllimin nüfuzu, ilk növbədə, onun biliyi, elmi hazırlığı və peşəkarlığı ilə şərtlənir. Müəllim təhsili, ağıllı məlumatlı, öyrənməyə və axtarışa can yandıra əsl ziyalı olmalıdır. Y.A.Komenski, haqlı olaraq, biliksiz müəllimi işıqsız lampaya, susuz bulağa bənzədirdi. Şagirdlər müəllimə qiymət verərkən onun elmi hazırlığını, fənnini nə dərəcədə bilməsi və sevməsi ön plana çəkirlər.

Yaxşı müəllim fənnini tədris proqramında olduğundan qat-qat çox bilir; tədris fənni onun üçün ancaq elmin əlifbasıdır. Əsl müəllim bununla kifayətlənmir; öz elmi hazırlığı üzərində müntəzəm çalışır, elmi yenilikləri izləyir və onları sinif otağına gətirir. Dərin bilik, geniş dünyagörüşü, elmi problemlərə canlı maraq sayəsində müəllim şagirdlər qarşısında biliklərin, fənnin, elmin cazibə qüvvəsini açır, onlarda fənnə və elmi biliklərə maraq oyadır. Müəllimin pedaqoji nüfuzunun əsas sirri bundadır. V.A.Suxomlinski müəllimin dərin biliyə, geniş elmi görüşə, erudisiyaya malik olmasını və daim mütaliə etməsini pedaqoji mədəniyyətin əsası adlandıraraq göstərirdi ki, kitabsız, mütaliəsiz müəllim yoxdur; mütaliə – pedaqoqun fikir və yaradıcılıq mənbəyidir, həyatın özüdür. Müəllim tək birçə gün öz intellektual inkişafından qalarsa, o yetirmələri üçün bilik məşəli olmaqdan məhrum olacaqdır.

Pedaqoji nüfuza təsir edən başlıca amillərdən biri də müəllim-şagird münasibətləridir. Bu münasibətlər qarşılıqlı inam, etimad və səmimiyyətə əsaslandıqda müəllimin uşaq yanında nüfuzu bir o qədər yüksək olur. İnsana etibar etmək və inanmaq tərbiyədə böyük təsir gücünə malikdir: bundan o, özündə mənəvi qüvvə tapır, çətinlikləri dəf edir. Yaxşı müəllim-tərbiyəçi şagirdə, onun mənəvi və fiziki imkanlarına, xeyrxah başlanğıcına inanmalı, onu öz şübhələri və inamsızlığı ilə təlim-tərbiyə işindən soyutmamalıdır. Müdrik pedaqoqlar uşağa inanmadan onu tərbiyə etməyin mümkün olmadığını qeyd etmişlər: belə inam və etibar olmadan bütün pedaqoji müdriklik, bütün metod və priyomlar kağız evcik kimi dağılıb məhv olacaqdır.

Müəllim-şagird münasibətlərində hörmət və tələbkarlığın vəhdəti mühüm əhəmiyyət kəsb edir. Şəxsiyyətə hörmət-özünəhörmətin ilkin şərtini təşkil edir. Özünə hörmət olmadan əxlaqi saflıq və şəxsiyyətin mənəvi zənginliyi də yoxdur. Pedaqoji prosesdə qarşılıqlı münasibətlər həm insanın özü üçün, həm də başqaları üçün sevincaratmaq arzusu və səyin yaranmasına yönəlməli və bundan doğan şəxsi ləyaqət və iftixar hisslərinin formalaşmasına gətirib çıxarmalıdır. Humanizm, xeyrxahlıq, başqa adamlar və kollektiv üçün fədakarlıq mənəvi tələbata çevrildikdə şəxsiyyətin ən qiymətli

sərvəti olur, insana böyük hörmət və nüfuz gətirir.

Tələbkarlıq təkcə başqa adamlara (şagirdlərə) yox, həm də insanın özünə münasibətlə bağlı olmalıdır. Özünə tələbkarlıq məsuliyyət hissi ilə, daxili mütəşəkkillik və intizamla bağlıdır. Hər kəs əvvəlcə özündən tələb etməli, özündən başlamalıdır. Prof. Z.Göyüşovun yazdığı kimi, tələbkar adamın özü səmimi və mənəvi cəhətdən saf olmalıdır. Özü natəmiz, riyakar, xəbis, həyatda yüz dona girən adamın tələbkarlığı nəinki heç bir mənəvi təsir qüvvəsinə və nüfuz malik olmur, həm də insanda hiddət doğurur. Özünə tələbkar olmayıb başqalarına yüksək tələbkarlıq göstərənlərin tələbkarlığı lazımı nəticə verə bilməz. Sərtliklə, qışqırıq və hay-küylə, adamları qorxutmaq və hədələmək yolu ilə nüfuz qazanmaq olmaz.

Biz yuxarıda pedaqoji nüfuzun ən mühüm şərtlərini nəzərdən keçirdik. Onların hər hansı biri gözlənilmədikdə müəllimin (və ya məktəb rəhbərinin) nüfuzu zəifləyər və ya itə bilər. Buna görə də qazanılan nüfuzun möhkəmləndirilməsi vacibdir. Bunun üçün, ilk növbədə, nüfuzu xələl gətirən səbəbləri öyrənmək və onları aradanqaldırmaq lazımdır. Onlardan başlıcaları aşağıdakılardan ibarətdir.

– pedaqoji kollektivdə lazımı səviyyədə mənəvi-psixoloji iqlimin olmaması, ictimai rəyin və qınağın zəifliyi, habelə müəllimin nüfuzu haqqında kollektiv qayğının olmaması;

– bəzi məktəb rəhbərləri tərəfindən müəllimlərin fəaliyyətinin düzgün qiymətləndirilməməsi, müəllimlər arasında ayrışdırməlik qoyulması; müəllimlərə qarşı sərt tələbkarlığın göstərilməsi; onların hörmət və nüfuzunu aşağı olması

– bir qisim müəllim və tərbiyəçilərin mənəvi mədəniyyətinin aşağı səviyyədə olması onların mənəvi-etik və elmi-metodik hazırlığının zəifliyi;

– müəllimlərin müəyyən hissəsində əxlaqi bərc, nüfuz və şəxsi ləyaqətə dair təsəvvürlərin məhdudluğu; pedaqoji fəaliyyətə və uşaqlara baxışlarda mühafizəkarlığın, təfəkkür stereotiplərinin mövcudluğu, yeni pedaqoji təfəkkürün formalaşmaması;

– bəzi müəllimlərin pedaqoji taktı pozmaları; uşaq şəxsiyyətinə hörmətlə yanaşmamaları, onlara qarşı kobud, təhqiredici münasibət göstərmələri; şagirdlərin maraq və ehtiyaclarına qayğısız münasibətləri; yeniyetmə və gənc qız oğlanların dostluğuna hörmətsizlik; uşaq kollektivinin rəyinə laqeydlik göstərmələri; qiymətləndirmədə obyektivliyin gözlənilməməsi; müəllimlərin öz səhvlərini etiraf etməmələri və s.

Müasir həyat müəllimə, onun şəxsiyyətinə mənəviyyatına və peşə keyfiyyətlərinə yüksək tələblər verir. Müəllim və tərbiyəçilər bu tələblərə cavab vermək üçün daim öz şəxsi və peşə keyfiyyətlərini inkişaf etdirməli, şagirdlərin görmək istədikləri ideal müəllim obrazına çatmağa çalışmalıdırlar.

Pedaqoji kollektivlər isə bütövlükdə kollektivin və ayrı-ayrı müəllimlərin nüfuzunu yüksəltmək istiqamətində mübarizə aparmalıdır. Bu mübarizə nə qədər prinsipial və kollektiv nə qədər sağlam olarsa, oradakı mənəvi-psixoloji mühit nə qədər əlverişli olarsa, hər bir müəllimin nüfuzu da bir o qədər yüksək olar. Unutmaq olmaz ki, nüfuzu qazanmaq çətin, onu itirmək isə asandır: yersiz bir hərəkət, ehtiyatsız bir söz, ədalətsiz münasibət müəllimi nüfuzdan sala bilər. Buna görə də hər bir müəllim sözlərinə və hərəkətlərinə diqqət və məsuliyyətlə yanaşmalı, öz nüfuzunun keşiyində durmalıdır.

### **Ədəbiyyat**

1. İsmixanov M.A., Vəliyeva S.V. Sosial pedaqogika. Bakı, 2013, 303 s.
2. Ağayev Ə.Ə. Azərbaycan ictimai-pedaqoji fikrində şəxsiyyətin formalaşması problemi. Bakı, Avropa, 2005, 288 s.

3. Ağayev Ə.Ə., Rzayev Y.T., Hüseynova T.M., Vahabova T.Ə. Sosial pedaqogika. Bakı, 2008, 177 s.

**THE ESSENCE OF PEDAGOGICAL PROCESS  
AND THE PRESTIGE OF A TEACHER**

**S.V.Veliyeva**

**SUMMARY**

This paper studies the essence of pedagogical process, its management mechanism and its structure. Quotes of prominent pedagogues on pedagogical process are included. The role of a teacher in this process is also discussed.

**СУТЬ ПЕДАГОГИЧЕСКОГО ПРОЦЕССА И АВТОРИТЕТ УЧИТЕЛЯ**

**С.В.Велиева**

**РЕЗЮМЕ**

В статье исследуется суть педагогического процесса, механизм управления им и его структура. Приведены высказывания известных педагогов о педагогическом процессе. Отдельно рассмотрен вопрос о роли учителя в ходе этого процесса.

**TARIX**  
**BÖLMƏSİ**

**SECTION OF**  
**HISTORY**

## XƏZƏR DƏNİZİNİN HÜQUQİ STATUSU MƏSƏLƏSİNDƏ RUSİYA FEDERASIYASININ MÖVQEYİ

**A.T.Hüseynov**

AMEA A.A.Bakıxanov adına Tarix İnstitutu  
Bakı şəhəri, H.Cavid prospekti 115  
e-mail: [hato1976@mail.ru](mailto:hato1976@mail.ru)

*Açar sözlər:* Xəzər dənizi, hüquqi status, neft yataqları

*Key words:* Caspian Sea, legal status, oil fields

*Ключевые слова:* Каспийское море, правовой статус, нефтяные месторождения

1991-ci ildə SSRİ-nin süqutundan sonra yeni geosiyasi şəraitlə əlaqədar Xəzər dənizinin hüquqi statusu problemi meydana gəldi və Xəzərətrafi ölkələrin mövqelərinin müxtəlifliyindən bu problem öz həllini tapa bilmədi. 1991-ci ilə qədər yalnız İran və keçmiş SSRİ Xəzərin qonşuları sayılırdılar (1921-ci il fevralın 26-sı və 1940-cı il martın 25-i İran-SSRİ müqavilələrinə görə, Astara-Həsənqulu xətt bölgüsünə əsasən İrana 14%, SSRİ-yə 86% pay düşmüşdür. 1970-ci ildə SSRİ bu payı ittifaqa daxil olan sahilyanı ölkələr arasında milli sektorlara bölmüşdür). Ancaq Sovet İttifaqının dağılmasının ardınca Azərbaycan, Türkmənistan və Qazaxıstan Respublikaları da Xəzəryanı ölkələrin sırasına qoşuldular. Hal-hazırda Xəzər sahillərinin 14%-i İran, 16%-i Rusiya, 20%-i Türkmənistan, 21%-i Azərbaycan və 29%-i Qazaxıstan tərəfindədir. Tərəflər arasında qarşılıqlı müqavilələr imzalansa da problemin həllini ləngidən daha çox Türkmənistan və Rusiyadır.

Xəzər dənizinin statusu ilə bağlı Rusiya Federasiyasının 1992-ci ildən bəri nümayiş etdirdiyi mövqe 3 əsas mərhələyə bölünür. Birinci mərhələ 1992-1995-ci illəri əhatə edir və bu dövr ərzində Azərbaycanın Xəzərdəki fəaliyyəti ilə bağlı Rusiya Xarici İşlər Nazirliyinin BMT-yə nota göndərməsini, onu beynəlxalq hüquq normalarını pozmaqda günahlandırmasını, Xəzərdə həyata keçirilən layihələri tanımayacağı haqqında bəyanatlar səsləndirməsini və bu layihələrin heç bir beynəlxalq gücə malik olmadığını iddia etməsini, xarici tərəfdaşları Azərbaycanla birgə fəalılıqdan çəkəndirmək məqsədi güddüyünü qeyd etmək olar. İkinci mərhələ 1995-1997-ci illəri əhatə edir və “praqmatik yanaşma” dövrü kimi xarakterizə edilir. Bu mərhələdə Rusiya Xəzərin statusu ilə bağlı diplomatik hücum və hərbi güc tətbiq etmə çağırışlarından imtina edir, siyasi və iqtisadi yollarla hadisələrin gedişinə təsir göstərməyə çalışır. Üçüncü mərhələ 1998-ci ildən başlanır və “konstruktiv yanaşma” dövrü kimi dəyərləndirilir. Bu dövrdə faktiki olaraq Rusiya Azərbaycanın Xəzərdə reallaşdırdığı bütün layihələri rəsmi şəkildə tanıyır və həmin layihələrdən özünə pay almaq üçün rəqabət şəraitində fəaliyyət göstərməyə cəhd göstərir (8).

Rusiyanın 90-cı illərin ortalarındakı mövqeyi 10-12 millik sahil xəttindən kənardakı su kütləsindən və dənizin dibindən birgə istifadə edilməsi şəklində olmuşdur. Rusiya Xəzərin “açıq dəniz” statusuna tabe olmasına qarşıdır və bu çərçivədə “ərəzi suları” və “xüsusi iqtisadi zona” kimi sahələrin müəyyənləşdirilməsinə də qarşı olmuşdur. Rusiya 1982-ci il tarixli BMDHK-nın (BMT-nin Dəniz Hüququ Haqqında Konvensiyasının) Xəzərin statusu ilə bağlı tətbiqinə qarşıdır. Bunu daxilindəki iki kanalın beynəlxalq hüququn

subyektli olması (adı çəkilən konvensiyaya görə Don-Volqa və Volqa-Baltik kanallarında beynəlxalq su yolu rejimi tətbiq olunmalı və Azərbaycan, Qazaxıstan və Türkmənistana bu kanallardan istifadə hüququ tanınmalıdır) və Xəzərin beynəlxalq müdaxiləyə açıq olması baxımından öz maraqlarına zidd hesab edir. Rusiya bu mövqeyinə əsas kimi 1921, 1935, 1940-cı ildə SSRİ ilə İran arasında imzalanan müqavilələri göstərir. Sahilyanı ölkələrin Xarici İşlər Nazirlərinin 1996-cı ildəki görüşündə “45 mil” təklifini irəli sürən Rusiya 1997-ci ildə əvvəlcə 12 mil (ərazi suları) + 20 mil (xüsusi iqtisadi zona) təklifi ilə çıxış etmiş, daha sonra 1997-ci ilin dekabrında Azərbaycanın nümunəsinə uyğun olaraq, Xəzərin ona məxsus milli sektorundakı neft-qaz yataqlarının öyrənilməsi və birgə işlənməsi haqqında beynəlxalq tender elan etmişdir (10).

Onu da qeyd etmək lazımdır ki Rusiya statusla bağlı məsələni ilk dəfə (1992-ci il Tehran konfransı istisna olmaqla) 1993-cü ilin oktyabr ayında gündəmə gətirmişdir. (Xəzərin kanallarla dünya okeanı ilə əlaqəsini əsas götürərək onu göl olmasını qəbul etmir) Rusiyanın bu mərhələdəki mövqeyi ondan ibarət idi ki, Xəzərin bir daxili dənizdir və sərhədyanı dövlətlər tərəfindən bölünə bilməz. Rusiya Xəzərin digər dənizlərlə birbaşa əlaqəsi olmadığı üçün Beynəlxalq Dəniz Hüququ Konvensiyasının Xəzərə tətbiq edilməsinin mümkün olmadığını və Xəzərin hüquqi rejimini müəyyənləşdirən 1921 və 1940-cı il müqavilələrinin qüvvədə olduğunu bildirirdi. Rusiyanın mövqeyi əsas etibarilə aşağıdakı kimi səciyələndirirdi; “Xəzərin ehtiyatları ilə bağlı təktərəfli hərəkətlər beynəlxalq hüquqa ziddir və bu su hövzəsinin ekoloji vəziyyətinə zərər verməsi təhlükəsini yaradır. Xəzər dənizi və onun ehtiyatları bütün sərhədyanı dövlətlərin ümumi istifadəsində olmalıdır” (1, s.155). Rusiyanın Xəzərin sektoral bölünməsinə əngəlləmək üçün irəli sürdüyü digər rəsmi fikir isə tam bir bölünmənin ətraf mühitə zərər verə biləcəyindən ibarətdir. Dünyanın ümumi kürü ehtiyatının 90%-ni özündə cəmləşdirən Xəzər Rusiya üçün çox əhəmiyyətlidir. Bu səbəbdən, bioloji ehtiyatlardan səmərəli istifadə edilməsi Rusiya üçün bir narahatlıq səbəbidirsə, ikincisi Xəzərin ekologiyasıdır. Rusiya bildirir ki, hüquqi status məsələsində razılığa gəlinməyə bilər, lakin bioloji resurslar və ətraf mühit məsələsində orta müqavilələrin imzalanması vacibdir. Rusiyanın Xəzərin hüquqi statusu məsələsində nümayiş etdirdiyi ətraf mühitin qorunmasını dəstəkləyən bu mövqeyi real deyil, daha çox ironik görünür. Çünki, Sovet hakimiyyəti dövründə də Xəzər dənizi ətraf mühit baxımından dünyanın ən təhlükəli bölgələrindən olmuşdur (2, s.19). Bu da Rusiyanın müxtəlif bəhanələrlə milli sektorlara bölünmənin həyata keçirilməsinə mane olmağa çalışmasının bariz nümunəsidir. Ümumiyyətlə, Xəzər dənizindən sərhədyanı dövlətlərlə ortaq şəkildə istifadə etmək (*median line*) istəyən Rusiyanın yanaşmasında əvvəllər siyasi qayğılar ön plana çıxırdı. Regionu hələ də öz ərazisi kimi görmək istəyən Rusiyanın digər qayğısı isə zəngin neft yataqlarına malik olan Azərbaycanın Qərblə yaxınlaşmasının getdikcə güclənməsi idi. Bu səbəbdən də Rusiya Federasiyasının status müzakirələrinin mərkəzində daha çox Azərbaycan dayanırdı. Azərbaycan isə 1991-ci ildən bəri davam edən neft razılaşması ilə bağlı danışıqları 20 sentyabr 1994-cü il tarixli müqavilə ilə nəticələndirmişdi. Bu müqavilənin imzalanmasından sonra Qərbin böyük neft şirkətləri Xəzər dənizinin Azərbaycan sektoruna böyük həcmdə investisiya qoymağa başladılar. Başlanğıcda Rusiya hökuməti və onun “Lukoil” neft şirkəti Azərbaycanın Qərb şirkətləri ilə apardığı neft danışıqlarından xaric edilmişdisə də, bu şirkətə sonradan 10%-lik pay verildi. Lakin bu pay Rusiyanı heç cür razı salmırdı. Bu müqavilə ilə yaradılmış beynəlxalq konsorsiuma qarşı ilk reaksiya da məhz Rusiya tərəfindən müşahidə edildi. Rusiya Federasiyası 5 oktyabr 1994-cü ildə BMT-yə müraciət edərək bu məsələnin Baş Assamb-

leyanın qış sessiyasına çıxarılmadığını istəmişdi. Rusiya Xarici İşlər Nazirliyi 1921 və 1940-cı il Rusiya-İran müqavilələrini əsas gətirərək Xəzər məsələsi ilə bağlı hər hansı bir dövlətin (Azərbaycan nəzərdə tutulur) tək tərəfli hərəkətinin qəbul edilməz olduğunu bildirirdi. Energetika Nazirliyi isə bu mövqenin əksinə Rusiya hökumətinin Azərbaycanın Xəzər dənizindəki neft yataqlarının istifadəsi ilə bağlı bütün hüquqlarını tanıdığını bildirirdi. Belə ki, Rusiyanın Xarici İşlər Nazirliyinin tanımadığı bu nəhəng layihədə 10 faizlik payla daxil olmasında rus xarici siyasətində enerji lobbisinin artan təsiri əhəmiyyətli rol oynamışdır (1, s.155-156). Rusiya Federasiyası əvvəllər Xəzərin “kondominium” prinsipi ilə 12-24 millik bir sahil zolağının sərhədyanı ölkələrə verilməsi ilə qalan hissənin ortaqların istifadə edilməsinin tərəfdarı idi. Rusiyanın öz mövqeyindən çəkilərək Xəzərin dibinin sektorlara bölünməsinə dəstəkləməyə başlamasının səbəbi isə bu ölkənin milli sektorunda çox zəngin neft yataqlarının (Xvalinskaya yatağı) aşkarlanması oldu .

Qeyd etdiyimiz kimi Rusiyanın ilk vaxtlar Xəzər məsələsindəki mövqeyi olduqca sərt idi. Lakin zamanla baş verən dəyişikliklər Rusiya tərəfində yeni fikirlərin meydana gəlməsinə səbəb oldu. Belə ki, Qazaxıstan və Azərbaycan öz sektorlarını müəyyənləşdirərək dünyanın böyük neft şirkətlərini bura investisiya qoymağa cəlb etdiyini və Qərbin dəstəyinə nail olduğunu görən Rusiya yeni bir strategiya müəyyənləşdirərək bu “de fakto” quruluşdan kənarda qalmamaq üçün fəaliyyət göstərməyə başladı. Su səthinin ortaqların istifadəsi məsələsində güzəştə gedərək 1998-ci ilin iyulun 6-da Qazaxıstanla Xəzərin şimal hissəsi ilə bağlı dəniz yatağı üçün orta xətt prinsipini, su səthi üçün ortaqların istifadəni nəzərdə tutan razılaşma imzaladı (9). Sazişə görə tərəflər Xəzərin dibini bölməyə, üst qatdakı bioloji resurslardan isə ümumi istifadəyə razılaşırdılar. Daha sonra isə milli sektorlara əsasən bölünmə və bölgü modifikasiya edilmiş orta xətt üzrə aparılmalı və yalnız dənizin dibi üçün nəzərdə tutulmalıdır. Modifikasiya edilmiş orta xətt razılaşdırılmış bazis xətlərindən bərabər məsafədə hesablanır. Bu bazis xətlərinə ondan bərabər məsafədə olmayan sahələr də daxil edilir. Həmçinin adalar geoloji strukturlar çəkilən geoloji xərclər və bir sıra başqa amillər də bazis xətlərinin müəyyənləşdirilməsində nəzərə alınmalıdır (6, s.671). İlk baxışda Rusiyanın regionda sabitsizlik siyasəti yürütdüyü və buna istiqamətlənmiş maraqlardan çıxış etdiyi düşünülə də əslində Rusiyanın (gözlənilmədiyi halda) Qazaxıstan və Azərbaycan ilə razılaşmalarında problemin tezliklə həll edilməsinə tərəfdar olduğu görünür. Xüsusilə, Rusiyada 2000-ci ildə V.Putinin hakimiyyətə gəlməsindən sonra Rusiya Xəzərin hüquqi statusu probleminin həlli istiqamətində daha konstruktiv mövqe nümayiş etdirməyə başladı.

1997-ci ildə istifadəyə verilən “Şimal marşrutu” olan “Bakı-Novorossiysk” neft kəmərinin təhlükəsiz və sərfəli olduğunun artıq inandırıcı olmadığını BTC layihəsinin reallaşdığını görən Rusiya mövqeyini yumşaltmağa məcbur oldu. 2001-ci il yanvarın 8-də Rusiya ilə Azərbaycan Respublikası arasında “Dostluq, əməkdaşlıq və qarşılıqlı təhlükəsizlik haqqında” 3 iyul 1997-ci il tarixli müqavilənin prinsiplərini rəhbər tutaraq “Xəzər dənizi dibinin sektorlara - zonalara bölünməsi “haqqında razılığa gəldilər (3, s.54-69). Rusiya Federasiyasının Azərbaycan Respublikası ilə də münasibətləri qoruyub saxlamağa və inkişaf etdirməyə çalışmasını bir necə faktorla göstərmək olar: 1) Azərbaycan Respublikasının regionda ən böyük güc olması və onun iştirakı olmadan heç bir iri həcmli layihənin həyata keçirilməməsi; 2) Azərbaycan Respublikasının enerji ehtiyatları, xüsusən də, təbii qaz ilə zəngin olması və Avropa dövlətlərinə qaz ixracında dominionluğu bir strateji silah kimi əlində saxlamağa çalışan Rusiya Federasiyasının Azərbaycan qazına



olan tələbatı; 3) Azərbaycanın əlverişli geosiyasi və coğrafi mövqeyi, İran ilə Rusiyanı birləşdirən quru yolunun Azərbaycanın ərazisindən keçməsi (4, s.271). Onu da qeyd edək ki, Azərbaycan və Türkmənistanda çıxarılan neft və qazın maya dəyəri Rusiyanın şimalında çıxarılan neft və qazın maya dəyərindən nisbətən xeyli aşağıdır və onlar dünya neft bazarına daha yaxında yerləşir. Bu ölkələr yaxın vaxtlarda dünya neft və qaz bazarında Rusiyanın başlıca rəqibi ola bilərlər. Rusiya bunu anladığı üçün vəziyyətdən çıxış yolu axtarır. Belə vəziyyətdə, Rusiyanın şimalındakı çətin keçilən ərazilərdə yerləşən yataqlara investisiya yönəltməkdənsə, Azərbaycan, Qazaxıstan və Türkmənistan neft-qaz sənayesinə Rusiya investisiyası ən ağıllı və sərfəli ola bilərdi (5, s.33).

2002-ci ildə Xəzər hövzəsində sahiləni ölkələrin çətinləşən münasibətlərində yeni mərhələ başladı. Bu mərhələ regiona münasibətdə Rusiyanın siyasətinin dəyişməsi ilə bağlı idi. Xəzərin beynəlxalq hüquqi statusuna dair Rusiyanın yeni konsepsiyasının əsas və prinsipinə yeni müddəaları aşağıdakılardan ibarətdir: 1) Rusiya Xəzər problemlərinin mərhələ həlli yolunu təklif edir. 2) Sahiləni dövlətlərin diqqəti mübahisəli neft yataqları üzərində cəmləşdirməsi zəruridir. Belə yataqların işlənməsi zamanı 50/50 prinsipindən istifadə etmək təklif olunur. 3) Xəzərin dibi milli sektorlara bölünür, suyun səthi isə ümumi istifadədə qalır. 4) Xəzərin gələcək beynəlxalq hüquqi statusu məsələlərinə dair MDB-nin sahiləni ölkələrinin hansısa vahid platformasının yaradılması. 5) Əgər hansısa dövlət Xəzərin statusuna dair danışıqlara mane olursa, yəni məhz onun ucbatından problemin həlli uzanırsa, bu halda qalan ölkələr özləri razılığa gəlməlidir. 6) Mənzil-qərarı Bakıda olmaqla Xəzər problemlərinə dair strateji mərkəzin təsis edilməsi (7, s.136-137).

Çətinləşən əməkdaşlıq bir sıra çətinliklərə baxmayaraq müəyyən irəliləyişə səbəb oldu. 2003-cü il mayın 15-də Rusiya, Azərbaycan və Qazaxıstan arasında Xəzər dənizi sərhədlərinin orta xətinin müəyyənləşdirilməsi ilə bağlı saziş imzalandı. Həmin il noyabrın 21-22-də Moskvada Xəzəryanı dövlətlərin xarici işlər nazirlərinin müavinləri səviyyəsində Xəzər dənizinin hüquqi statusu haqqında konvensiya hazırlanması üzrə Xüsusi İşçi Qrupunun 34-cü iclasında müəyyən razılıqlar əldə olunsada problemin həlli sahəsində yenə də yekun bir qərara gəlinməmişdir. 2014-cü il sentyabrın 29-da Xəzər dənizinin hüquqi statusu, təhlükəsizlik, bioloji resurslar və ətraf mühit kimi məsələləri müzakirə etmək məqsədilə Xəzəryanı dövlətlərin başçıları Həştərxanda 4-cü Xəzər Zirvə toplantısı keçirildi. Xəzərin hüquqi statusu ilə bağlı 18 illik mübahisələrin həlli baxımından mühüm irəliləyiş hesab olunan bu zirvə toplantısında yekun bəyannamə qəbul olundu. Bunun ardınca Xəzər dənizinin hüquqi statusunun müəyyən edilməsinə dair Konvensiyanın hazırlanması üçün Xəzəryanı dövlətlərin xarici işlər nazirlərinin müavinləri səviyyəsində Xüsusi İşçi Qrupu fəaliyyətini bir qədər də intensivləşdirildi. 2014-cü il oktyabrın 10-da 5 Xəzəryanı ölkə Moskvada müqavilə imzaladı. Müqavilədə qeyd edilirdiki 15 millik dəniz zonası və daha 10 mil iqtisadi zona sayılsın. Qalan 25 millik zona bütün sahiləni dövlətlər üçün ümumi istifadə sahəsi hesab edilsin. 2015-ci ilin sentyabrın 29-da Həştərxanda görüşən 5 sahil ölkəsinin prezidenti Xəzərlə bağlı yekun razılaşmanın yenə də bir sonrakı dəfəyə qaldığını elan etdilər.

### Ədəbiyyat

1. Oğan S. Hazarda təhlükəli oyunlar: Statü sorunu, paylaşılmalı olan resurslar və silahlanma yarışı. Avrasiya Dosyası, Türkmənistan Özel, Yaz 2001, Cilt: 7, Sayı: 2
2. Avcı E. Hazar'ın statü sorunu ve sahil devletlerin konuya yaklaşımları. Uluslararası Stratejik Bakış Enstitüsü, Nisan 2014

3. Həsənov Ə.M. “Xəzər-Qara dəniz hövzəsi və Cənubi Qafqazın geoiqtisadiyyatı: Azərbaycanın enerji siyasəti”. Bakı, “Zərdabi LTD” MMC, 2016, 296 s.
4. Abbasbəyli A.N. “Dünya siyasəti” (XX-ci əsrin ikinci yarısı-XXI-ci əsrin əvvəlləri). Bakı, 2011
5. Süleymanov Ə.M., Məmmədov K.C. Xəzər regionunda təhlükəsizlik probleminə müxtəlif yanaşmalar. Bakı Universitetinin xəbərləri, 2010, Sosial-siyasi elmlər seriyası, №2
6. Həsənov Ə.M. “Müasir beynəlxalq münasibətlər və Azərbaycanın xarici siyasəti.” Bakı, 2015, 692 səh.
7. Adıgözəlov K.Ə. “Azərbaycanın neft strategiyası beynəlxalq siyasətin aparıcı istiqamətlərindən biri kimi.” Əsrin müqaviləsi - 10 il. Azərbaycan böyük inkişaf yollarında. Bakı, 2004
8. Həsənov Ə.M. “Xəzərin hüquqi statusu məsələsi və Azərbaycanın geoiqtisadi maraqları.” ”525-ci qəzet”, 14 noyabr 2010
9. Темирбулатов А.М. Правовой статус Каспийского моря: позиции прикаспийских государств [Электронный ресурс]. Режим доступа: <http://ekollog.ru>
10. [http://www.kas.de/wf/doc/kas\\_39805-1522-1-30.pdf?141202142145](http://www.kas.de/wf/doc/kas_39805-1522-1-30.pdf?141202142145)

## **THE POSITION OF THE RUSSIAN FEDERATION ON THE LEGAL STATUS OF THE CASPIAN SEA**

**A.T.Huseynov**

### **SUMMARY**

After the collapse of the former Soviet Union in 1991, the problem of the legal status of the Caspian Sea appeared. The Caspian Sea coasts are shared by 5 countries. The Russian Federation possesses 16 percent of the Caspian Sea. Russia used to hold more conservative position in 1990s, but during 1998-2001 it changed its manner and signed bilateral agreements with Kazakhstan and Azerbaijan based on the middle line principle. However, despite the discussions held between 2013-2015, the problem still remains unsolved.

## **ПОЗИЦИЯ РОССИЙСКОЙ ФЕДЕРАЦИИ В ОТНОШЕНИИ ПРАВОВОГО СТАТУСА КАСПИЙСКОГО МОРЯ**

**A.T.Гусейнов**

### **РЕЗЮМЕ**

После распада Советского Союза в 1991 году появилась проблема правового статуса Каспийского моря. Каспийское море охватывает берега 5-и стран. Российская Федерация владеет 16% Каспийского моря. Занимая упрямую позицию по статус-кво Каспия в 1990-е годы, в 1998-2001 годах Россия изменила свою позицию и подписала двухсторонние соглашения с Республиками Азербайджан и Казахстан о принципе средней линии. Но, несмотря на переговоры в 2013-2015 годах, проблема статуса до сих пор не решена.

## ŞİRVANŞAHLAR DÖVLƏTİNİN DEROVDA SİKKƏ ZƏRBI

**M.S.Şabanov**

Azərbaycan Respublikası Xarici İşlər Nazirliyi  
Bakı AZ1009, Ş.Qurbanov küçəsi 50  
e-mail: mustafa.shabanov@gmail.com

**Açar sözlər:** Şirvanşahlar, Derov, I Təhmasib, Bürhanəli, sikkələr

**Keywords:** Shirvanshahs, Derow, Tahmasp I, Burhan Ali, coins

**Ключевые слова:** Ширваншахи, Деров, Тахмасип I, Бурханали, монеты

Sikkələr ölkənin idarə edilməsi və tarixi haqqında kifayət qədər məlumat verən güclü mənbə hesab oluna bilər. Belə ki, tarixi mənbələrdə və numizmatik ədəbiyyatlarda son Şirvanşah hökmdarlarının Şamaxı xaricində digər şəhərlərdə sikkə zərb etdirmələrindən bəhs olunmur. 2017-ci ildə sonuncu Şirvanşah hökmdarlarından Bürhanəli tərəfindən Bakıda sikkə zərb etdirilməsi faktı ortaya çıxdığı ərafədə məlum oldu ki, Bürhanəli heç də az müddət hakimiyyətdə olmayıb, və tarixin yenidən araşdırılmasına ehtiyac yarandı. Şəxsi araşdırmamız nəticəsində ilk dəfə Şirvanşahların bilinməyən *Derov* adlı zərboxanasını aşkara çıxardıq ki, bu da fikrimizcə elm aləmi üçün böyük yenilikdir. Belə ki, daha öncə Derovda zərb olunmuş heç bir Şirvanşah hökmdarının sikkəsi qeydə alınmamışdır [7]. Müraciət etdiyimiz Şirvanşah sikkələrinə həsr olunmuş kitablarda Bürhanəlidən səthi bəhs edilmiş və müəlliflər onun sadəcə bir sikkə nümunəsini işıqlandırmaqla kifayətlənmişlər [17/73-74 və 20/353-354].

*Derov* درو zərboxanası ilə bağlı bizim əsas qənaətimiz ondan ibarətdir ki, bu zərboxana permanent xarakter daşımamış və Səfəvi hakimiyyətinə qarşı çıxan Şirvan əyanlarından ibarət “üsyançıların” sığındığı eyniadlı məkanda müvəqqəti olaraq fəaliyyət göstərmişdir. Zərboxananın adını tarixi ədəbiyyatlarda eyniadlı ada və ya fərqli adda olan ada üzərində Derov adlı kənddən aldığına dair məlumatlar vardır [2/344]. Hətta adanın mənbələrdə Derov və ya Derav şəklində adlandırıldığı da göstərilməkdədir [9/85]. Həsən bəy Rumlu tərəfindən qələmə alınan “Əhsənüt-təvarix” əsərinin Tehrandakı İslami Şura Məclisi Kitabxanasında saxlanılan nüsxəsi ilə bağlı qeydində tədqiqatçılar – Oqtay Əfəndiyev və Namiq Musalı bəhs edilən yerin *Derov* deyil, *Vird* şəklində yazıldığını göstərir [11/548]. Diqqət yetirdikdə, fars dilində Vird sözünün Derov sözündəki samit səslərdən düzəldiyini və bu hərflərin tərs şəkildə yazılması ilə yarandığını görmək olar. Bu, ehtimal ki, əsərin üzü köçürülərkən yaranmış səhvədən qaynaqlanmışdır. İstər Vird, istərsə də Derov sözü üç hərfdən ibarət olduğuna görə, bəhs edilən sikkələr üzərində verilmiş üç hərflə tam üst-üstə düşür. Bu isə sikkələr üzərindəki Derov sözünü Şirvanşah sikkələrində qarşımıza çıxan və kifayət qədər məlum olan Dərbənddən fərqləndirir.<sup>1</sup>

Aydındır ki, ada Xəzər dənizində yerləşmişdir. Derovla bağlı tədqiqatçıların qeydlərinə əsasən, Xəzər adaları içərisində *Pirallahi*, *Çilov* və *Zirə* adaları zərboxananın yerləşdiyi mümkün yerlər ola bilərdi. Beləliklə, mümkün ehtimalların hər birini nəzərdən keçirək. Sara Aşurbəyli Zeynalogluna istinadən, Derovun Zirə (Böyük Zirə, Kiçik Zirə və

<sup>1</sup> Tədqiqatımız zamanı bəzi şəxslər öz kolleksiyasındakı bu tip sikkələri Dərbənd zərbi hesab edirdilər.

Qum Zirə) adalarından biri olması ehtimalını qeyd edir [2/324]. Eyni zamanda, Oqtay Əfəndiyev Əli Zeynalabidinə istinadən bildirir ki, ada Xəzər sahillərinə yaxın yerdə olub. “Kür çayı onun hər iki tərəfindən dənizə tökülür”, yəni ada Kürün dənizə töküldüyü ərazidə yerləşirdi [9/85 və 13/73]. Kürün Xəzər Dənizinə töküldüyü yer, ümumiyyətlə, Şirvan torpaqları hesab olunurdu. I Təhmasibin Qazi xan Təkəliyə tiyul kimi bağışladığı *Salyan* və *Mahmudabad* da məhz bu coğrafiyadadır. Beləliklə, hicri 947-ci (1540/1-ci) ildə Qazi xan Təkəlinin ona bağışlanmış torpaqlara sahib çıxması ilə həm Bakıda, həm də Derovda sikkə zərbinə son qoyulması məntiqi cəhətdən də uyğun gəlir. İstər Bakı ətrafında, istərsə də Kürün dənizə tökülən yerində olsun, bu torpaqlarda bir daha nə Şirvanşahlar, nə də Səfəvilər tərəfindən sikkə zərb olunmamışdır. Digər tərəfdən, Derov və Çilov sözlərində müəyyən uyğunluq olduğundan, üsyançıların sığındığı yerin elə indiki Çilov adası olması da ehtimal olaraq düşünülə bilər. Həmçinin tarixçi alim Süleyman Əliyərli qeyd edir ki, Bakı yaxınlığındakı adalar içərisində içməli suyu olan və insan yaşayan yalnız bir ada olmuşdur ki, o da Pirallahıdır. O, Pirallahı adasının adının min il (!) ərzində dəyişmədiyini qeyd edir.<sup>2</sup> Adada yaşayışın olmasını Əbd Ər-Rəşid ibn Saleh ibn Nuri əl-Bakuvi (XIV-XV əsrlər) də təsdiq etmişdir [10/164-166]. Həqiqətən də, içməli su olmayan bir adada hansısa kəndin<sup>3</sup> mövcud olması real görünür. Hətta ada üzərində kənd olmasaydı belə, üsyançılar ən azından iki il (hicri 946-947-ci illər) orada susuz yaşaya bilməzdilər. Bu baxımdan, bizim qənaətimizcə, Derov zərboxanasının olduğu yerdə içməli su da olmalı idi.

Tədqiqatlarımız nəticəsində məlum olmuşdur ki, hazırda Derov və ya Derav adlı heç bir yaşayış yeri qeydiyyatda deyildir.<sup>4</sup> Deməli, sözügedən adanın və ya kəndin adı əsrlər keçdikcə dəyişdirilmiş və bu səbəbdən də, izlər itmişdir. Derovla bağlı Sara Aşurbəyli qeyd edir ki, Bürhanəlidən sonra Şirvan üsyanına rəhbərlik edənlərdən Mehrabın qohumu Qurbanəlinin başçılığı ilə Şirvan zadəganları Xəzər adalarının birindəki Derov kəndinə qaçmışlar. Lakin Şirvan bəylərbəyi Abdulla xan Ustaclı onları təqib etmiş və üsyançıları məhv edərək Şamaxıya qayıtmışdır [2/344 və 1/190-191]. Bu fakt bir daha göstərir ki, üsyançıların qaçdığı məkan onlara daha öncədən yad olmayan bir yer olmuşdur. Bürhanəli tərəfindən bu adada zərb olunan sikkələrlə Azərbaycanın numizmatika tarixində yeni bir səhifə açılmışdır. Fikrimizcə, sözügedən adanın yeri ilə bağlı əsaslandırmalarımız nəzərə alınarsa, buraya arxeoloji ekspedisiyaların cəlb edilməsi ilə Şirvanşahların son dövrlərinə dair yeni tarixi məlumatlar əldə edilə bilər. Ümid edirik, tarixçilər bu istiqamətdə zəruri addımları atacaqlar.

*Derov* və ya *Derav* sözünü leksik-semantik və etimoloji cəhətdən təhlil edərək sözügedən toponimin yerləşdiyi məkanla bağlı bəzi nəticələr əldə etmək mümkündür. Fikrimizcə, *Derov* və ya *Derav* sözü İran dillərinin əsasında formalaşmışdır. Sözü birinci hissəsi “der” tat dilində “qapı” mənasını ifadə edən “dər” sözünün fonetik dəyişimi ilə ortaya çıxmışdır [12/128]. *Dərbənd* və *Dəryal* kimi bənzər toponimlər də mövcuddur. Rast gəldiyimiz toponimlərdə “dər” sözün əvvəlində işlənməkdədir. Sözü ikinci hissəsi “ov”

<sup>2</sup> Tədqiqatçı Aydın Məmmədov Pirallahı adasının ilk adının “Allahu Əkbər” olduğunu və XIV əsrdən sonra “Pirallahı” adlandırıldığını qeyd edir. Adada qədim atasəpərəstlərin məbədinin və adanın vaxtilə sahilə bitişik hissəsində ən az iki min il yaşı olan qədim məzarlığın olması da vurğulanır. Həmçinin bəzi tədqiqatçılar tərəfindən *Pomponi Melanın* (I əsr Roma) göstərdiyi *Talke* adası ilə eyniləşdirildiyi barədə də məlumat verir. Romalı müəllifin yazdığına görə, bu adada hələ o vaxt müqəddəs məbəd mövcud olmuşdur [15/167-168].

<sup>3</sup> S.Aşurbəyli Derovun ada adı deyil, üzərində yerləşən kəndin adı olduğunu qeyd edirdi.

<sup>4</sup> Eyni olmasa da, bənzər yer adı mövcuddur və bu haqda irəlində geniş bəhs olunacaqdır.

və ya “*av*” isə tat dilində “*su*” mənasını verməkdədir. Fars dilindəki “*ab*” (*su*) sözü də “*ov*” sözünün fonetik dəyişimidir [12/26]. “*Ov*” hissəciyi ilə bitən toponimlərin yerləşdiyi coğrafiyaya nəzər salsaq, Abşeron yarımadasında bu tipli toponimlərin nisbətən azlığı təşkil etdiyini görə bilərik. Əsasən, Azərbaycan Respublikasının cənub şərq bölgəsini əhatə edən Lənkəran regionu üçün xarakterik olan toponim və hidronimlərdə isə “*ov*” hissəciyinə çox sayda rast gəlmək mümkündür. Yəni Derovu Lənkəran regionunda və ya ona yaxın coğrafiyada axtarmaq daha məntiqlidir. Qeyd edək ki, talış dilində də “*ov*” sözü “*su*” mənasını verir və Lənkəran coğrafiyasının əksər “*ov*” hissəcikli toponimləri talış dilindədir. Müşahidələrimiz zamanı Lənkəran regionunda Derov sözündə olduğu kimi, sözün sonunda işlənən “*ov*” hissəciyinin daxil olduğu bir çox toponim və hidronimə rast gəldik. Onlar arasında *Biəov, Dıkov, Diqoov, Qılqılov, Siyov, Vərov, Vov, Dəlov, Dəmbəlov, Kəndov, Siyabırov, Ninəlov* kimi yer və çay adlarını göstərmək mümkündür. “*Ov*” hissəciyi sözün əvvəlində və ortasında da işləyə bilər. Bu halda da yenə “*su*” mənasını ifadə edir. *Ovra, Ovala, Vovdədə, Vovlada, Tatova* kimi toponim və hidronimlər bu qəbildəndir [6].

Beləliklə, bu qənaətə gələ bilərik ki, Derov sözünün mənası “qapı” və “su” sözlərindən yaranıb “*su qapısı*” deməkdir.<sup>5</sup> Sözügedən adanın və ya kəndin nə üçün “*su qapısı*” adlandırıldığına da açıqlama gətirək. Yuxarıda da qeyd olunduğu kimi, Xacə Zeynalabidin Əli Əbdi Bəy Şirazi öz əsərində Derov adası ilə bağlı qeydində bildirirdi ki, Kür çayı onun hər iki tərəfindən dənizə tökülür. Fikrimizcə, məhz bu səbəbdən adanı (və ya kəndi) “*su qapısı, suyun töküldüyü yer*” mənasında Derov adlandırdılar. Kür çayı hazırda Neftçala rayonu ərazisindən dənizə tökülür. Neftçala və Salyan Rayon İcra Hakimiyyətlərinin rəsmi internet sahifələrində bu rayonların tarixi ilə bağlı məlumatda bildirilir ki, Cənub-Şərqi Şirvan düzündə (Neftçala və Salyan rayonlarının ərazisi) arxeoloji qazıntılar zamanı qədim şəhərlərə aid maddi-mədəni irs nümunələri tapılmışdır. Beləliklə, Bəndovan burnu yaxınlığında *Muğan, Mahmudabad, Quştasfi* kimi qədim şəhərlərin izləri aşkara çıxarılmışdır. Bu şəhərlər hazırda Xəzər Dənizinin su səviyyəsinin artması ilə əsrlərdir su altında qalıb. Eyni zamanda, sahilədən quruya doğru 10-17 km məsafədə adı məlum olmayan şəhərin də izlərinə rast gəlinə bildirilirdi [4 və 3]. Hesab edirik ki, sonuncu, bəlkə də, Derovun yerləşdiyi ərazi olmuşdur. İddiamızı əsaslandıracaq dəlillərə nəzər salaq.

Məlum olduğu kimi, Kür çayı əsrlər ərzində öz məcrasını dəfələrlə dəyişmişdir. 2000-2500 il öncə Kür və Araz çayları ayrı-ayrılıqda Xəzərə töküldüyü halda, daha sonra bu çayların məcrası dəyişmiş və bir-birinə qovuşmuşlar. Bir zamanlar Kür çayı indikindən daha cənuba, Qızılağac Körfəzinə tökülmüşdür [18/360-361]. Odur ki, Kürün deltası da əsrlər ərzində müxtəlif görkəm almışdır. Çayın bugünkü deltası onun sayca 5-ci mərhələsidir.<sup>6</sup> Bu mərhələ XVIII əsrdən etibarən formalaşmağa başlamışdır [16/495-508]. Bizim bəhs etdiyimiz hadisələr isə XVI əsrdə cərəyan etdiyi üçün Kürün deltası o zaman özünün 4-cü mərhələsində idi. Bu zaman Kür çayı indiki Cəngən kəndi yaxınlığında daha bir qola ayrılıbmış. Bu gün həmin qolun izləri qalmaqdadır. Belə ki, bu ərazidə mövcud olan duzlu göllər, fikrimizcə, həmin qolun qalıqları olub, çayın məcrasının dəyişməsi ilə

<sup>5</sup> *Derov* sözü etimoloji cəhətdən tat dilində “*du+ru+ov=Duruov*” (iki+yol+su=iki su yolu) və ya talış dilində “*dı+ru=Dıru* (iki+çay=iki çay) sözlərindən də yaranmış ola bilər. Dəyərli fikirlərini bizimlə bölüşdüynə görə, Şahin Əliyevə təşəkkürümüzü bildiririk.

<sup>6</sup> Bəzi mənbələrdə 4-cü olaraq göstərilir.

ortaya çıxmışdır.<sup>7</sup> Bununla bağlı tədqiq etdiyimiz məlumatda bildirilir ki, “*Kür çayının Cəngən kəndi yaxınlığında ayrılan ikinci qolu Şirvan düzünə əyilib şimala doğru uzanaraq Babazanən dağının cənub ətəyini yarandan sonra Dırov<sup>8</sup> dağının ətrafında dövrə vurub Xəzər dənizinə tökülürmüş. Həmin bu adada çox böyük bir şəhər mövcud imiş*” [3]. Beləliklə, Kürün mənşəbə yaxın hissəsində bu iki qolla dəniz arasında qalan ərazi adaya çevrilibmiş. Əslində, ada dediyimiz bu yer faktiki olaraq ətraf ərazilərlə quru əlaqəsinə malik olmadığı üçün ada hesab edilibmişdir. Adadan baxdıqda Kürün hər iki tərəfdən axıb dənizə tökülməsi haqqında qeyd, beləliklə, həqiqət olmuşdur. Hazırda Kürün bəhs edilən ikinci qolu qurduğu üçün bu ərazilər ada şəklində deyil, qurunun bir parçası olaraq görünməkdədir. Kürün deltasının dəyişkən olması və Xəzərin su səviyyəsinin qalxması əsrlər ərzində ətraf şəhərləri yox etdiyi kimi, Dırovu da tarixin qaranlıq səhifələrinə həbs etmişdir. Ona görə də, bir zamanlar ada olan Dırov indiki Xəzər adaları içərisində axtarıldığından adanın yerləşdiyi yer bu günədək tarixdə sirr olaraq qalmışdır.

### Xəritə I və II

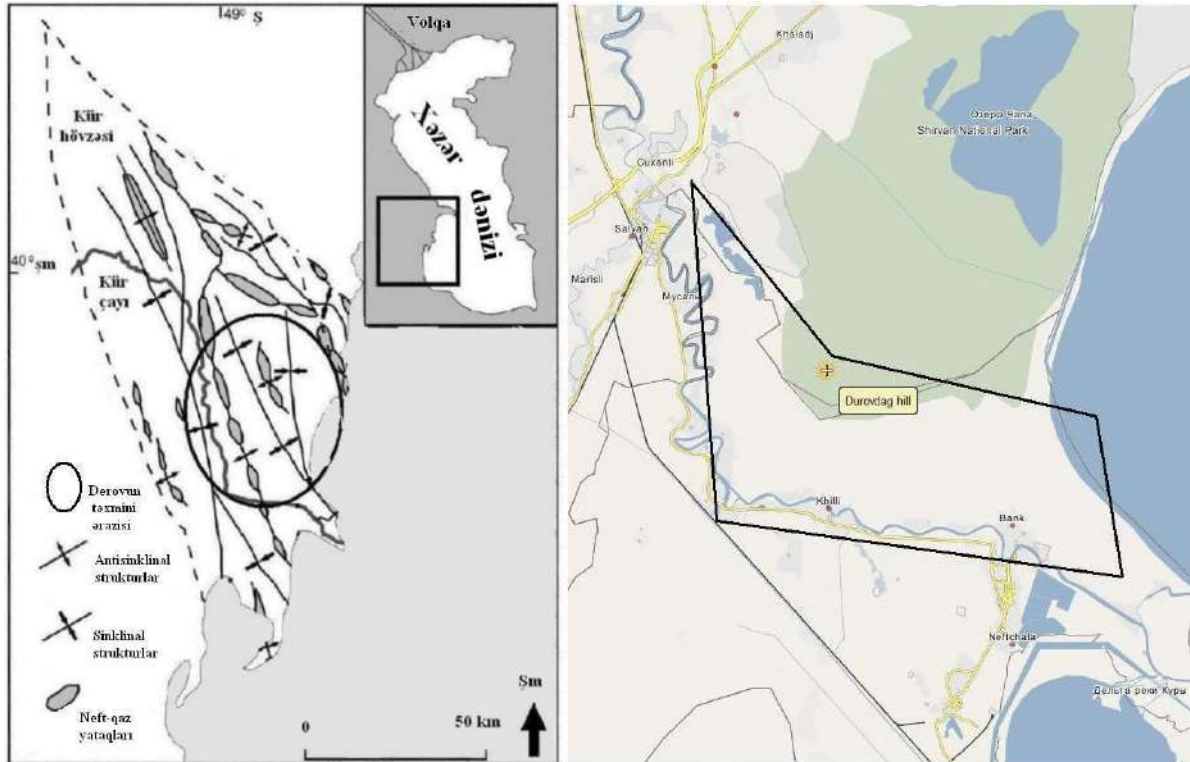

Xəritə I – Kür deltasının tarixi inkişaf yolu; Xəritə II – Dırov şəhərinin bugünkü coğrafi yerləşməsi

Digər tərəfdən, məlumatda ərəb coğrafiyaşünasları Əbu-İshaq İstəxri (X əsr) və Əbu-Abdullah Məhəmməd İdrisi (XII əsr), həmçinin venesiyalı Fra Mauronun 1459-cu ilə aid xəritələrində Kürün mənşəbündə şəhərin olması qeyd olunur. Tarixçilər burada içməli suyu olan, rəng almaq üçün boyaq kökü istehsal edilən böyük bir adanın olduğunu xəbər vermişlər [3].

<sup>7</sup> Bax: *Xəritə I*. Xəritə üzərində müəyyən əlavələrlə qismən təqdim olunur [18/360].

<sup>8</sup> Başqa mənbədə *Dırovdağ* olaraq göstərilir [5/I-170].

İddialarımızı sübut edən digər bir fakt yuxarıda sitatda qeyd olunmuşdur. *Derov dağı* və ya *Durovdağ* bizim bəhs etdiyimiz toponimlə nəinki bənzərlik təşkil edir, hətta düşünürük ki, bunlar eyni toponimin fonetik cəhətdən müxtəlif səslənməsindən başqa bir şey deyil. Üstəlik, sözdəki “d-r-v” səsləri sabit qalmışdır. Dəyişən təkə sözə artırılan “dağ” sözüdür. Bu dağın ətrafından keçən çaya əsasən belə adlandırıldığı və “*su qapısının olduğu dağ, suyun tökülən yerindəki dağ*” mənasını ifadə etdiyi aydındır.<sup>9</sup> Beləliklə, eyniadlı dağa əsasən, vaxtilə Derov adasının təxmini olaraq 39° 30` şimal enliyi və 49° 6` şərq uzunluğunda yerləşdiyini söyləmək mümkündür.<sup>10</sup>

Neftçala rayonunun yerli sakinlərindən aldığımız məlumat əsasən qeyd edək ki, hazırda Neftçala rayonunun Yenikənd kəndinə qonşu olan və Xəzərin sahillərində yerləşən, eyni zamanda, xalq arasında Müşfiq qəsəbəsi olaraq bilinən ərazidə, həmçinin buradan sahilboyu şimala – Şirvan Milli Parkına doğru (qeyd edilən ərazi XVI əsrdə Kür çayının iki qolu arasında qalırdı) qədim şəhərin xarabalıqlarına rast gəlinməkdədir. **[Bax: Şəkil 1-3]** Bununla, Derov “adasının” bir hissəsinin hazırda Xəzərin suları altında qaldığını deyə bilərik. Aparılan elmi tədqiqatlar da sübut edir ki, Xəzərin su səviyyəsində müəyyən aralıqlarla transqressiya və reqressiyalar baş vermişdir **[19/75-83]**. Sonuncu dəfə 1560-cı ildə Xəzərin səviyyəsi mənfi 32 metr olmuşdur ki, bu da bəhs etdiyimiz dövrdə Derov adasının müəyyən hissəsinin hazırda Xəzərin suları altında qaldığını sübut edir **[21]**.



**Şəkil 1-3. Derov ərazisindən Vasif Bədəlov tərəfindən tapılmış üzərində naxış və yazılar olan müxtəlif saxsı qab parçaları**

Araşdırma zamanı tərəfimizdən müxtəlif kolleksiyalarda saxlanılan Bürhanəli tərəfindən Derovda zərb olunmuş 20-25 sikkə qeydə alınmışdır **[Bax: Cədvəl I]**.<sup>11</sup> Sikkələrin şərti olaraq adlandıracağımız aversində Şirvanşah Şahruxun sikkələrinə məxsus tərzdə qövslərin kəsişməsindən yaranmış üçbucaq və onun daxilində nöqtələr, qövslərin kənar halqa ilə kəsişməsində yaranan 3 seqmentdə “*zərb-i / Derov / 946 (və ya 947)*”

<sup>9</sup> Etimoloji cəhətdən oronimi üzərindəki palçıq vulkanına görə “dibinə palçıq çökmüş, ətəyinə palçıq axmış dağ” kimi izah edənlər də var. Lakin heç bir linqvistik təhlilə əsaslanmadığı üçün biz bu variantı qəbul etmirik **[5/I-170]**.

<sup>10</sup> Bax: *Xəritə II*

<sup>11</sup> Kolleksiyasında olan sikkə fotolarını işıqlandırmağımıza izin verdiyinə görə professor Semyon Antonoviç Boqatiyə, həmçinin Ə.Rövşənə təşəkkürümüzü bildiririk.



(۹۴۷) ۹۴۶ ضرب درو , reversində isə “*sultan Bürhanəli*” سلطان برهان علی sözləri yazılmışdır [Bax: Sikkə 1-17].<sup>12</sup>

Beləliklə, tədqiqat nəticəsində tarix və numizmatika elmi üçün dəyərli hesab oluna biləcək bir sıra yeni faktlar ortaya çıxarılmışdır. Bürhanəlinin tarixi mübarizəsinin bilindiyyindən daha dinamik olması numizmatik faktlarla sübut olunmuşdur. Həmçinin mübarizəsinə Bakı və Derovda başladığı da üzə çıxarılmışdır. Derovun yerləşdiyi coğrafiya ilə bağlı linqvistik və coğrafi təhlillərin aparılması nəticəsində həm onun yerləşdiyi bölgə müəyyən edilmiş, həm də bəzi tarixi hadisələrə aydınlıq gətirilmişdir.

Belə məlum olmuşdur ki, I Təhmasibin Qazi xan Təkəliyə Mahmudabad, Salyan və Bakını tiyul kimi bağışlamasının məqsədi bu ərazilərdə hökmran olan və öz adına sikkə kəsdirən Bürhanəlinin səltənətinə son qoymaq idi. Derov Salyan və qədim Mahmudabadla eyni coğrafiyada yerləşdiyindən tiyul kimi verilən torpaqlar arasında Derovun adına rast gəlmirik. Lakin aydındır ki, Derov da sözügedən tiyul torpaqlarına daxil idi.



Sikkə 1



Sikkə 2



Sikkə 3

<sup>12</sup> Aqça nominallı sözügedən sikkələrin çəkisi 0.3 qr, diametri isə 10 mm civarındadır. Sikkələrdə ştempel çeşidliliyinin geniş olması bu sikkələrin iki il ərzində davamlı zərb edildiyini düşünməyə əsas verir.





Sikkə 4



Sikkə 5



Sikkə 6

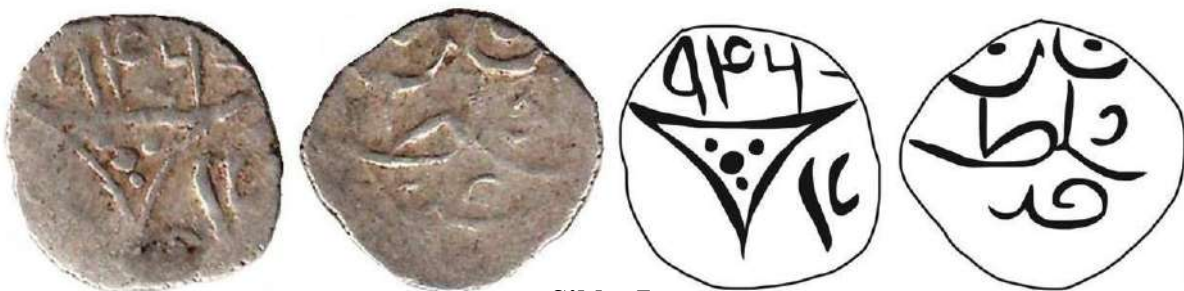

Sikkə 7



Sikkə 8



Sikkə 9



Sikkə 10



Sikkə 11



Sikkə 12



Sikkə 13





Sikkə 14



Sikkə 15



Sikkə 16



Sikkə 17

**Cədvəl I**

<b>Məqaləyə əlavə edilmiş gümüş sikkələrə dair ümumi məlumatlar</b>							
<b>№</b>	<b>Hökmdar</b>	<b>Zərb yeri</b>	<b>İl (Hicri)</b>	<b>Çəki (q)</b>	<b>Orta çəki (q)</b>	<b>Ölçü (mm)</b>	<b>Mənbə</b>
1	Sultan Bürhanəli	Derov	946	-	0.31	-	S.A.Boqatıy
2	Sultan Bürhanəli	Derov	947	-		-	S.A.Boqatıy
3	Sultan Bürhanəli	Derov	-	-		-	Ə.Rövşən
4	Sultan Bürhanəli	Derov	-	0.32		11.8x10.8	T.M.C.
5	Sultan Bürhanəli	Derov	94x	-		-	S.A.Boqatıy
6	Sultan Bürhanəli	Derov	946	-		-	S.A.Boqatıy
7	Sultan Bürhanəli	Derov	946	-		-	S.A.Boqatıy
8	Sultan Bürhanəli	Derov	-	-		-	S.A.Boqatıy
9	Sultan Bürhanəli	Derov	94x	-		-	S.A.Boqatıy
10	Sultan Bürhanəli	Derov	-	-		-	S.A.Boqatıy
11	Sultan Bürhanəli	Derov	-	-		-	S.A.Boqatıy
12	Sultan Bürhanəli	Derov	94x	-		-	S.A.Boqatıy
13	Sultan Bürhanəli	Derov	94x	-		-	Ə.Rövşən
14	Sultan Bürhanəli	Derov	-	0.23		9.3x86	T.M.C.
15	Sultan Bürhanəli	Derov	9xx	0.29		10.2x9.3	T.M.C.
16	Sultan Bürhanəli	Derov	-	0.28		10.1x10.0	T.M.C.
17	Sultan Bürhanəli	Derov	94x	0.37		11.5x10.5	T.M.C.

**Ədəbiyyat**

1. S.Aşurbəyli. Bakı şəhərinin tarixi (orta əsrlər dövrü). Bakı, 2006
2. S.Aşurbəyli. Şirvanşahlar dövləti, VI-XVI əsrlər. Rus dilindən tərcümə edən: A.Bağirov, Bakı, 2006
3. Azərbaycan Respublikası Neftçala Rayon İcra Hakimiyyəti  
[www.neftchala-ih.gov.az/page/11.html](http://www.neftchala-ih.gov.az/page/11.html)
4. Azərbaycan Respublikası Salyan Rayon İcra Hakimiyyəti  
[www.salyan-ih.gov.az/page/11.html](http://www.salyan-ih.gov.az/page/11.html)
5. Azərbaycan toponimlərinin ensiklopedik lüğəti. Red.: R.Əliyeva, AMEA Nəsimi adına Dilçilik İnstitutu, I və II cildlər, Bakı, 2007
6. B.Budaqov, N.Məmmədov. Azərbaycanın Lənkəran regionu toponimlərinin izahlı lüğəti. AMEA, Bakı, 2007 (e-kitab)
7. Ö.Dilər. Islamic Mints / İslâm Darp Yerləri, Cilt 1-2-3. İstanbul, 2009
8. Ö.Dilər. Şehir Lâkapları / Titles and Epithets of Islamic Towns. İstanbul, 2001
9. O.Əfəndiyev. Azərbaycan Səfəvilər dövləti. Bakı, 2007
10. S.Əliyərli. Azərbaycan tarixi üzrə qaynaqlar. İkinci nəşr, Bakı, 2007 (e-kitab)
11. Həsən bəy Rumlu. Əhsənüt-Təvarix (Tarixlərin ən yaxşısı). Tərcümə edənlər: O.Ə.Əfəndiyev və N.S.Musalı, Kastamonu, 2017  
[http://new.chronologia.org/volume5/tur\\_rec3.html](http://new.chronologia.org/volume5/tur_rec3.html)
12. G.Hüseynova. Tat dili leksik fondunun genealoji təhlili (Azərbaycan tatlarının dilinin materialları əsasında). Bakı, 2013
13. Xacə Zeynalabidin Əli Əbdi Bəy Şirazi. Təkmilətül-əxbar (Səfəvi dövrü – Şah İsmayıl və Şah Təhmasib dövrlərinin tarixi). Red.: V.Piriyev, tərcümə: Ə.Rəhimli, AMEA Şərqsünəslıq İnstitutu, Bakı, 1996 (e-kitab)

14. İsgəndər bəy Münşi Türkman. Dünyanı bəzəyən Abbasın tarixi (Tarixə-aləmarayə-Abbasi). Tərcümə edən: Ş.Fərzəliyev (Şahin Fazil), AMEA A.A.Bakıxanov adına Tarix İnstitutu, Bakı, 2010
15. A.Məmmədov (Qarabağlı). Qədim və indiki Abşeronu səyahət. Bakı, 2006
16. V.N.Mikhailov, V.I.Kravtsova and D.V.Magritskii. "Hydrological and morphological processes in the Kura river delta". Water Resources, Vol. 30, No. 5, 2003
17. Ə.Rəcəbli. Şirvanşahlar dövlətində sikkə zərbi (VIII-XVI yüzillər). AMEA Milli Azərbaycan Tarixi Muzeyi, Bakı, 2015
18. R.Noogendoorn, J.Boels, D.Huseynov et al. "Development of the Kura delta, Azerbaijan; a record of Holocene Caspian sea-level changes". Marine Geology, Vol. 222-223, 2005
19. Дж.Алиев. «Исследование прибрежных и подводных памятников Каспия». Підводні дослідження: Археологія. Історія. Дайвінг, Випуск 4, Донецк, 2011
20. Г.Злобин. Монеты Ширваншахов династии Дербенди (третья династия) 784-956 г.х. / 1382-1548 гг, Москва, 2010
21. А.М.Тюрин. «Реконструкция колебаний уровня Каспия в исторический период». Сборник статей по новой хронологии, Выпуск 5, 2007

## SHIRVANSHAH COINAGE IN DEROW MINT

**M.S.Shabanov**

### SUMMARY

This article analyzes the unknown mint of Shirvanshahs, one of the ancient states which existed on the territory of today's Azerbaijan. For the first time, the author gives an information on the coins minted in Derow during the rule of Sultan Burhan Ali of Shirvanshahs. Available information on geolocation of Derow Island is analyzed and deeply studied from linguistic, etymological, historical and numismatic points of view. Charts, maps, photos, drawings and other details concerning coins are included.

## МОНЕТНАЯ ЧЕКАНКА ГОСУДАРСТВА ШИРВАНШАХОВ В ДЕРОВЕ

**М.С.Шабанов**

### РЕЗЮМЕ

В статье исследуется неизвестный до сих пор монетный двор Деров одного из древнейших государств, существовавших на территории современного Азербайджана – государства Ширваншахов. Автор впервые приводит информацию о монетах, отчеканенных в период правления Ширваншаха Бурханали в Дерове. Имеющаяся информация о географическом местоположении острова Деров подробно изучена и проанализирована с лингвистической, этимологической, исторической и нумизматической точек зрения. Прилагаются таблицы, карты, фотографии, прорисовки и другая информация об изучаемых монетах.

SƏFƏVİYƏQƏDƏRKİ DÖVRÜN  
GƏNCƏDƏ ZƏRB OLUNMUŞ MİS SİKKƏLƏRİ

**M.S.Şabanov**

Azərbaycan Respublikası Xarici İşlər Nazirliyi  
Bakı AZ1009, Ş.Qurbanov küçəsi 50  
e-mail: mustafa.shabanov@gmail.com

*Açar sözlər:* Səfəvilər, Teymurilər, Elxanilər, Eldəgəzlər, Cəlairilər, Gəncə, sikkə

*Keywords:* Safavids, Timurids, Ilkhans, Ildegizids, Jalayrids, Ganja, coin

*Ключевые слова:* Сефевиды, Тимуриды, Ильханиды, Ильдегизиды, Джалаириды, Гянджа,

монета



**Şəkil 1.** Qədim Gəncənin unudulmuş qala divarı (bürc hissəsi).  
Fotonun müəllifi Mustafa Şabanovdur (2017)

İlk dəfə tədqiq olunan Səfəviyəqədərki dövrün Gəncənin mis sikkələri müəyyən istisnalar xaricində (elmi ədəbiyyatda yalnız XII əsrdə yaşamış Azərbaycan Atabəyi Qara Sunqurun Gəncədə zərb olunmuş sikkəsi haqqında məlumat var<sup>1</sup>) bu günədək elmə məlum olmamışdır. Bu baxımdan, tədqiq olunan sikkələr həm Azərbaycan numizmatikası, həm də tarix elmi üçün böyük əhəmiyyətə malikdir.

### **Tədqiq olunan sikkələrin tapıldığı yer haqqında**

2015-ci ildə Samux rayonunun Bağbanlar kənd sakini tərəfindən elmi cəhətdən tədqiq edilməsi üçün müəllifə bir neçə mis sikkə hədiyyə edilmişdi. Sikkələrin üstü qalın patina qatı ilə örtülü idi. Kimyəvi təmizləmə sonrası bu sikkələrin, əsasən, Eldəgəzlər dövrünə aid olduğu üzə çıxdı. Saxlanma vəziyyəti pis olduğu üçün sikkələr üzərində sadəcə müəyyən hərflər oxunurdu. Bu sikkələr arasında üzərində "zərb-i gəncə" ضرب گنجه ("Gəncədə zərb olunmuşdur") sözləri və digər tərəfində ceyran şəkli görünən bir sikkə də vardı. Bu sikkə həm yazı stili, həm də üzərindəki təsvirə görə Eldəgəz sikkələrindən tama-

<sup>1</sup> Sözügedən sikkə hazırda Milli Azərbaycan Tarixi Muzeyinin Numizmatika Fondunda saxlanılır. Inv. №51217

milə fərqlənirdi. Sikkələri tapan şəxsin (Vidadi Həsənovun) dediyinə görə, sikkələri qədim Gəncə ərazisində, indiki Bağbanlar kəndi yaxınlığında illər öncə bu yerlərdə çobanlıq edərkən tək-tək tapıb.

Doğrudan da, qədim Gəncə ərazisində yaşayan insanların dediyinə görə, hətta heç bir arxeoloji qazıntı aparmadan da həyətyanı ərazidə və əkin sahələrində qədim mis sikkələrə tez-tez rast gəlmək olur. Qeyd edək ki, qədim Gəncə ərazisində yerləşən İmamzadə adlanan yerdə də Eldəgəz sikkələri tez-tez tapılmaqdadır. Şahidin (həmin şəxs hazırda tarixçi alimdir) dediyinə görə, 20-30 il öncə Şəddadi sikkələrindən ibarət çox böyük bir dəfinə kənddə yaşayan uşaqlar tərəfindən hansısa köhnə qəbirdə aşkar edilərək vedrələrə doldurulub dondurma ilə barter edilmiş. Müşahidələrimizə əsasən, çox təəssüf ki, qədim Gəncə ərazisində hazırda yeni qəsəbənin (İnstitut qəsəbəsi) salınması ilə tarixi izlər burada tikinti apararı şəxslər tərəfindən, demək olar ki, məhv edilmişdir [Bax: Şəkil 1]. Bu əraziyə dəfələrlə arxeoloji ekspedisiyalar cəlb olunmuş [3; 9], lakin bir çox bölgələr, o cümlədən adı çəkilən qəsəbə hələ də tam araşdırılmamışdır. Yaşayış sahəsinin genişləndirilməsi ilə bir sıra tarixi abidələr, o cümlədən, qədim qala divarları sakinlər tərəfindən dağıdılmışdır. Bu ərazinin yerli İcra Hakimiyyəti tərəfindən xüsusi nəzarətə götürülməsi və yaşayış üçün nəzərdə tutulan torpaq sahələrini əhaliyə verməzdən öncə xüsusi arxeoloji ekspertizadan keçirilməsi hesab edirik, Azərbaycanın tarixi-mədəni irsinin qorunub saxlanmasına və öyrənilməsinə böyük töhfə verə bilər.



Şəkil 2. Tədqiq olunan sikkələrin rekonstruksiyası

2011-2017-ci illərdə müxtəlif vaxtlarda Azərbaycanın şimal bölgələrində (Qax və Zaqatala ərazilərində) dəfinə halında və tək-tək qədim mis sikkələr tapılmışdır. Yəne təəssüflər olsun ki, bu dəfinələrin böyük bir qismi Rusiya və Gürcüstan vasitəsilə dünya bazarlarına çıxarılmış, hətta erməni kolleksionerləri bu sikkələri canfəşanlıqla ələ keçirməyə çalışmışlar. Beləliklə, bu sikkələrin kiçik bir qismi ilk dəfə erməni tədqiqatçısı tərəfindən Gəncə dəfinəsi adı altında nəşr etdirilmişdi. Fikrimizcə, əsasən, Kaxeti və Zəyəm sikkələrindən ibarət bu dəfinə(lər) Qax və Zaqatala rayonları ərazisindən tapılaraq ölkədən gizli yollarla çıxarılıb. Gürcü və rus tədqiqatçıların əldə etdikləri bu sikkələrin

ümumi sayının (özlərinin verdiyi məlumatı da nəzərə alsaq [5]) ən az 5 min ədəd olduğunu ehtimal edə bilərik. Onu da qeyd edək ki, indiyədək Səfəvi sikkələrinin də daxil olduğu heç bir dəfinədə bu qədər mis sikkə bir arada tapılmamışdır [2/316].

Bir neçə il sonra, təxminən 2015-ci ildən etibarən bu sikkələrin bir qismi Azərbaycan bazarında da görünməyə başladı. Sikkələr internet vasitəsilə də satışa çıxarıldı. Məqalənin yazıldığı vaxt tək-tək də olsa bu sikkələrə internet "bazarlarında" rast gəlmək mümkün idi. Bu sikkələrin bir qismini qiymətli də olsa internet vasitəsilə tədqiq etməyə çalışdıq. Eyni zamanda, müxtəlif kolleksiyalarda saxlanılan bu sikkələrin Gəncədə zərb olunanlarının şəkil və ölçülərini də əldə etməyə çalışdıq.

Sonuncu belə sikkə 2017-ci ilin iyul ayında Tbilisi sakini tərəfindən internet üzərindən hərrac vasitəsilə satışa çıxarılmışdı. Sözügedən sikkəni də satın alaraq tədqiq etdik.

Beləliklə, Gəncədə zərb olunan və yuxarıda bəhs etdiyimiz tiptə 13 ədəd sikkəni ilk dəfə elmi tədqiqata cəlb etdik.<sup>2</sup>

### Kaxeti-Zəyəm dəfinəsi və onun tərkibi haqqında

İlk baxışda, dəfinə halında tapıldığını güman etdiyimiz sikkələr XVII əsrin əvvəllərində Kaxeti və Zəyəmdə zərb olunmuş olsa da, sikkələr arasında XII-XVII əsrlərdə zərb olunmuş sikkələrin də yer alması dəfinəyə başqa dəfinələrin və ya tək-tək tapılmış digər mis sikkələrin qatıldığını deməyə əsas verir. Müşahidələrimiz zamanı onlar arasında Eldəgəzlər, Osmanlı, Səfəvi, Kaxeti, Şirvanşahlar dövlətinə məxsus mis sikkələrə rast gəldik. Həmçinin, Kaxet, Zəyəm, Gəncə, Ərəş, Şamaxı, Təbriz və Ordubad kimi zərb yerlərini qeydə aldıq.

### Tədqiq olunan sikkələrin ümumi xarakteristikası

Sikkələrin aversində sol tərəfə yönələn, lakin başını arxaya (sikkə üzərində sağ tərəfə) kol və budaqlara doğru çevirmiş hərəkət edən ceyran təsviri verilmişdir. Ceyran təsviri qalın kontur cizgilərlə verilmişdir [Bax: Şəkil 2]. Reversində isə mərkəzdə nəsx xətti ilə "zərb-i gəncə" ضرب كنجه ("Gəncədə zərb olunmuşdur") sözləri, karuşun ətrafında isə həlqə şəklində 4 oval seqment yer almışdır. Sikkənin kənarında dairəvi xətt çəkilmişdir. Xətdən sonra ən kənarında nöqtəli çevrə vardır. Seqmentlərdə sikkənin mərkəzinə doğru sağ və sol tərəflərə ayrılan gül təsvirləri və onların ortasında naxışlar verilmişdir. Tədqiq olunan bütün sikkələr eynitipli olub, ön və

№	Çəkisi (qr)	Diametr (mm)		Orta çəki
		ən çox	ən az	
1.	3.93	19.6	19.5	3.63 qr
2.	3.17	22.0	21.2	
3.	3.77	21.7	19.4	
4.	4.13	23.0	20.5	
5.	3.04	21.6	18.4	
6.	3.45	19.4	18.5	
7.	4.14	19.7	19.6	
8.	3.94	21.0	19.0	
9.	3.80	21.1	18.4	
10.	2.56	23.0	19.0	
11.	4.32	20.0	20.0	
12.	3.10	21.6	19.3	
13.	3.82	23.3	19.4	

#### Cədvəl

Tədqiq olunan sikkələrin çəki və ölçüləri

<sup>2</sup> Müəllif Gəncənin qədim qala divarının yerini göstərmiş Əjdər Məmmədova, məqalədə adı çəkilən sikkəni hədiyyə etdiyinə görə Vidadi Həsənova və Gürcüstan bazarında satılan sikkəni almağa köməklik göstərmiş David Mikeladzeyə xüsusi təşəkkürünü bildirir.



arxa tərəfləri eyni ştempellərlə zərb olunmuşdur. 13 ədəd nümunəsi qeydə alınmışdır [Bax: *Cədvəl və Sikkələr*].<sup>3</sup>

Sikkələrin nominalı bizə məlum olmasa da, sikkələrin ümumi ad ilə *fels* və ya *fulus* adlandırıldığını ehtimal edirik [2/317]. Sikkələrin çəkisi 2.56-4.32 qr aralığında olub, orta çəkisi 3.63 qramdır. Diametrləri isə təqribi olaraq, 18.4-23.3 mm aralığındadır. Sikkələrin üzəri qalın qara patina qatı ilə örtülü olduğundan təqdim etdiyimiz sikkələrə dair cizgilərdə müəyyən fərqliliklər müşahidə oluna bilər. Şəxsi kolleksiyada saxlanılan bu sikkələr sahibi tərəfindən təmizlənmədiyi üçün sikkələrin fotoları da təmizlənmədən, orijinal patinası ilə birgə tədqiqata cəlb olunmuşdur.

### Tədqiq olunan sikkələrin tarixinə dair

Yuxarıda da qeyd olunduğu kimi, dəfinədə tapılan sikkələr XII-XVII əsrləri əhatə edir. Deməli, Gəncədə zərb olunan və bizim təqdim etdiyimiz sikkələr də bu zaman kəsiyində Gəncədə hökmran olan dövlətlərdən biri tərəfindən zərb olunub. Bu dövlət və ya sülalələri qısaca nəzərdən keçirək.

**Eldəgəzlər**in mis sikkələri üzərində heyvan təsvirinə rast gəlinməmişdir.

**Elxanilər** dövründə mis sikkələr üzərində həm yazılar, həm də müxtəlif həndəsi naxışlar və heyvan təsvirləri verilirdi [4]. Lakin tədqiq etdiyimiz sikkələr üzərində zərb yeri xaricində, demək olar ki, başqa yazılar yoxdur.

**Cəlairilər** dövründə Gəncədə gümüş sikkələrin zərb edildiyi məlumdur. Lakin Cəlairilərin mis sikkələrində biz heyvan təsvirlərinə rast gəlmədik.

**Teymurilər** dövründə Gəncədə sikkə zərbi bizə məlum deyildir. Lakin Teymurilər tərəfindən Cənubi Qafqazın bir çox şəhərlərində, o cümlədən, Bakı, Dərbənd, Şamaxı, Quştasfi, Şabran və Naxçıvanda gümüş sikkələr zərb etdirildiyi məlumdur [7/5-6]. Həmçinin Teymurilər tərəfindən Bakıda mis sikkələr də zərb olunmuşdur [2/317]. Tədqiq olunan sikkələr Teymurilərin Orta Asiya zərbləri ilə müəyyən bənzərlik göstərməkdədir. İlk öncə qeyd edək ki, Teymurilərin mis sikkələrində zərb yeri tədqiq olunan sikkələrdə olduğu kimi, mərkəzdə kartuş içərisində yazılırdı. Stiv Albumun qeydlərinə görə, Teymurilərin Mərkəzi Asiyada zərb edilən sikkələrindən fərqli olaraq, İran və Cənubi Qafqazda zərb olunan sikkələri regional deyil, lokal xarakter daşımışdır və bu sikkələr zərb olunduğu yerdən və ya regiondan kənara çıxarılmamışdır. Bu səbəbdəndir ki, tədqiq etdiyimiz sikkələr Gəncə və ona nisbətən yaxın olan qonşu ərazilər istisna olmaqla, digər ərazilərdə indiyədək tapılmamışdır. S.Album bildirir ki, əsasən ehtiyatla, gözəl şəkildə hazırlanan bu sikkələr uzun müddət dövriyyədə olduğu üçün aşınmaya və yazıları pozulmaya məruz qalmışdır. Bu sikkələr saxlanc üçün deyil, yerli bazarda pul dövriyyəsinə həyata keçirmək üçün zərb olunurdu. Buna görə də, tapılan sikkələrin saxlanma vəziyyəti o qədər də ürəkəçici deyil. Teymurilərin Mərkəzi Asiyada zərb olunan mis sikkələri *dəngi* (ehtimal ki, *təngə* sözündən meydana gəlmişdir [M.Ş.]) olaraq adlandırılarsa da, periferiyada (əyalətlərdə) yerli adlandırılmalardan da istifadə olunmuşdur. *Dəngi* adlanan sikkələrin çəkisi, adətən, 4-6 qr aralığında idi. Periferiyada zərb olunan yerli sikkələrin çəkisi isə bu rəqəmdən az da olurdu. Bizim tədqiq etdiyimiz sikkələrin orta çəkisi də (3.61 qr) periferiyada zərb olunan sikkələrə uyğun gəlir. Həmçinin Teymurilərin mis sikkələrində müxtəlif həndəsi naxışlar və kobud cizgilərlə heyvan təsvirlərinə də rast gəlinmişdir [2/316-321]. Tədqiq etdiyimiz sikkələrdə, hesab edirik, bunu əyani görmək

<sup>3</sup> Lövhlərdə təqdim olunan sikkələrin ölçüləri orijinalına nisbətəndə böyüdülmüşdür.

mümkündür.

**Ağqoyunlular** mis sikkələrdən az istifadə etmiş və bu sikkələr daha çox dövlətin yarandığı ilk vaxtlarda Anadoluda zərb olunmuşdu. Müşahidə etdiyimiz Ağqoyunlu sikkələri üzərində bu dövlətə məxsus damğa da yer almaqdadır. Tədqiq etdiyimiz sikkələrdə isə bu yoxdur.

**Qaraqoyunlular** dövründə Gəncədə sikkə zərbinə dair, ümumiyyətlə, məlumat yoxdur.

**Səfəvilər** dövründə üzərində heyvan təsvirləri olan mis sikkələr, əsasən, orta və son dövr Səfəvi hökmdarları zamanında zərb olunurdu. Bu sikkələr üzərindəki heyvan təsvirləri cizgilərlə deyil, dolğun təsvirlərlə verilirdi [1; 6; 8]. Bizim tədqiq etdiyimiz sikkələr üzərində ceyran təsvirləri konturlarla (cizgilərlə) verilmişdir və bu, Səfəvi dövrünün sikkələri üçün xarakterik deyil. Digər tərəfdən, Səfəvilərin ilkin dövrlərində zərb olunan mis sikkələrdə, əsasən, lənət tip yazılar əks olunurdu. İstənilən halda, Səfəvilərin mis sikkələrinə fulus sözü də həkk olunurdu. Tədqiq olunan sikkələrdə isə digər səbəblərlə yanaşı, fulus sözünün olmaması da bəhs edilən sikkələrin Səfəviyəqədərki dövrdə zərb edildiyini söyləməyə əsas verir.

Hesab edirik ki, sikkələrin zərb edilmə tarixi Teymurilər dövrünə daha yaxındır. Bununla belə, zərb edilmə dövrü ilə bağlı konkret fikir bildirmədən bu sikkələrin Səfəviyəqədərki Gəncə zərbxanasının bu günədək bilinməyən nümunələri olduğunu əminliklə söyləyə bilərik. İnanırıq ki, qədim Gəncə ərazisində gələcəkdə aparılacaq arxeoloji tədqiqatlar növbəti artefaktlar və şəhərin tarixinə dair daha geniş məlumatları gün üzünə çıxaracaqdır.

Sikkələr



№ 1

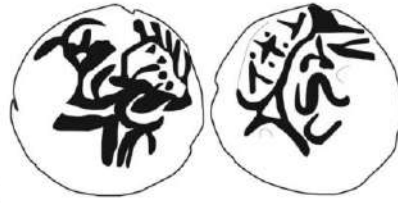

№ 2

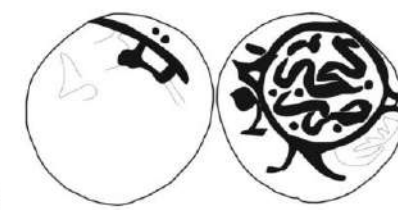

№ 3

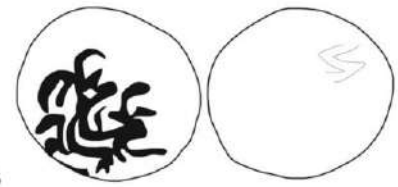

№ 4



№ 5

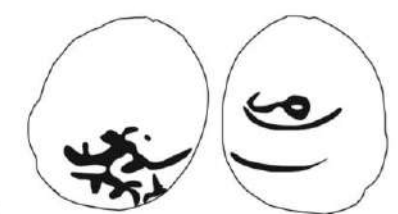

№ 6

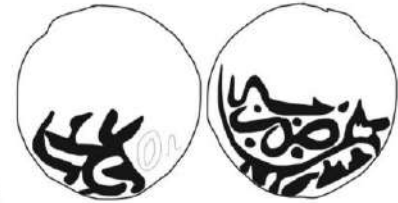



### **Ədəbiyyat**

1. Alaedini, Bahram. Persian Copper Coins from Safavids to Qajars. Yassavoli Publications, Tehran, 2013
2. Album, Steve. Checklist of Islamic Coins. 3rd edition, Santa Rosa/USA, 2013
3. Alizade, Meleyke. Gence tarihinden sayfalar. "İrs", №4 (12), Bakı, 2014, s.24-29
4. Diler, Ömer. İlhanlar. İran Moğollarının Sikkeleri. Mas Matbaacılık A.Ş., İstanbul, 2006
5. Paghava, Irakli. The Georgian city of Bazari / Zagam according to numismatic data. Submitted to the 16th Numismatic Symposium, Moldova, 2016
6. Valentine, W.H. Modern Copper Coins of the Muhammadan States. Spink & Son Ltd., London, Reprint, 1969
7. Байтанаев Б.А., Брагин А.О., Петров П.Н. Сайрамский клад тимуридских монет. Книга 1, Алматы, 2014
8. Кутелия Т.С. Каталог иранских монет (по фондам Государственного музея Грузии). Тбилиси, 1990
9. Щёблыкин И.П. Памятники азербайджанского зодчества эпохи Низами (материалы). Под ред. И. Джафарзаде, Издательство АзФАН, Баку, 1943

### **COPPER COINS OF PRE-SAFAVID PERIOD MINTED IN GANJA**

**M.S.Shabanov**

#### **SUMMARY**

This article studies the same type copper coins minted in Ganja during the pre-Safavid period. These coins are very important for the numismatics of Azerbaijan. Although there were some notes on the existence of copper coins minted in Ganja during the pre-Safavid period, none of them has been published until now. Photos, drawings, reconstruction, as well as the chart which contains the details of coins are included in the article.

### **МЕДНЫЕ МОНЕТЫ ДОСЕФЕВИДСКОЙ ЭПОХИ, ОТЧЕКАНЕННЫЕ В ГЯНДЖЕ**

**М.С.Шабанов**

#### **РЕЗЮМЕ**

В статье изучаются однотипные медные монеты досефевидской эпохи, отчеканенные в Гяндже. Эти монеты чрезвычайно важны для азербайджанской нумизматики. Так, хотя и было несколько заметок о чеканке медных монет досефевидской эпохи в Гяндже, их изображения до сих пор нигде не публиковались. В статью включены фото, рисунки, реставрированные изображения, а также таблица с подробной информацией о характеристиках исследуемых монет.

**S İ Y A S Ə T Ş Ü N A S L I Q**

**B Ö L M Ə S İ**

**S E C T I O N O F**

**P O L I T I C A L S C I E N C E**

2017 - № 47

## CƏNUBİ QAFQAZDA TÜRKİYƏ-RUSİYA MÜNASİBƏTLƏRİNDƏ ZİDDİYYƏTLƏR

**M.A.Özen**

Bakı Slavyan Universiteti  
Bakı, S.Rüstəm küçəsi, 33  
e-mail: [oraymurat@hotmail.com](mailto:oraymurat@hotmail.com)

*Açar sözlər:* Türkiyə, Rusiya, Cənubi Qafqaz, Avropa İttifaqı, müqavilə, əməkdaşlıq

*Keywords:* Turkey, Russia, South Caucasus, European Union, agreement, cooperation

*Ключевые слова:* Турция, Россия, Южный Кавказ, Европейский союз, договор, сотрудничество

Cənubi Qafqaz əsrlər boyu Rusiya-Türkiyə müharibələrinin döyüş səhnəsi, eləcə də Türkiyə-Mərkəzi Asiya münasibətlərində vasitəçi olmuşdur. Prezident Dəmirəl hakimiyyətdə olduğu illər ərzində Cənubi Qafqazda etnik münaqişələrin həlli üçün qərarlı bir şəkildə Avropa dövlətlərini və ATƏT kimi Qərb institutlarını bu məsələdə fəal mövqe tutmağa çağırırdı. O, Minsk qrupunun qatı tərəfdarı idi. Dəmirələ görə, əgər Rusiya bu regionda etnik münaqişələrin həllində müsbət rol oynamaq istəyirsə, o öz davranışını dəyişməlidir. Əlbəttə, Rusiya Federasiyasının Qafqazdakı maraqları mühüm məna kəsb edir. Dəmirəl belə hesab edirdi ki, əgər Rusiya orada sülh istəyirsə, onda ona fərqli davranmaq üçün mütərəqqi fikirli türk siyasətçiləri lazımdır. Əgər o, bu regionu özünün kənardan hücumlara qapalı olan bir yeparxiyası kimi qəbul edirsə, onda deməli Rusiya sülhdə maraqlı deyil. Əgər o, Qafqazdakı vəziyyətin nizama salınmasını bu regionun Rusiya Federasiyasının hissəsi olmadan mümkün hesab etmirsə, onda indiki vəziyyət onun üçün arzuolunandır. Qeyd edək ki, Dəmirəlin varisi, Konstitusiyə Məhkəməsinin keçmiş rəhbəri Əhməd Nəcdət Sezər Qafqazda siyasi və iqtisadi proseslərə daha az maraq göstərmişdir. Onun maraqları əsasən Türkiyənin Avropa İttifaqına qoşulması probleminə və ölkənin demokratikləşməsinə yönəlmişdi.

Cənubi Qafqazda Türkiyə-Rusiya münasibətlərindəki ziddiyyətlərdən danışarkən, fikrimizcə, orada fəaliyyət göstərən orduların silahlandırılması ilə bağlı məsələlər kənar qala bilməz. Şübhəsiz ki, Atatürkçü ənənələrə malik türk ordusu öz ölkəsinin siyasətində mühüm rol oynayır. Hərbiçilər Milli Təhlükəsizlik Şurasında (MTŞ) liderliyi ələ almağa çalışırlar. 1982-ci ilin Türkiyə Konstitusiyasının 18-ci maddəsinə görə, dövlət müstəqilliyini qorumaq üçün fəaliyyəti vacib olan Milli Təhlükəsizlik Şurasının qərarlarına hökumət “prioritet” verməlidir [4, s.22].

Dünyəvi, Qərbyönlü ənənələrə ciddi riayət edən Türkiyənin hərbi rəhbərliyi öz üzərində daxili və xarici dəyişikliklərin təsirini yaşamışdır. Türkiyənin Avropa İttifaqı üzvlüyündən imtina edilməsinə xüsusilə həssas olan Türkiyə Baş qərargahı bütün enerjisini ABŞ və İsrail ilə əlaqələrin möhkəmləndirilməsinə yönəlmişdir. O, Qafqaz və Mərkəzi Asiya ilə bağlı Xarici İşlər Nazirliyinin siyasətini dəstəkləyir.

Xarici İşlər Nazirliyi kimi, Türkiyənin hərbi liderləri də Rusiya və İranın bu regiondakı əməllərinə şübhə ilə yanaşırlar. Ermənilərin Rusiyanın hərbi dəstəyilə cəbhədə uğur qazanması Türkiyədə ciddi böhrana səbəb oldu. 1993-cü ilin sentyabrın 4-də Türkiyə

Milli Təhlükəsizlik Şurası, rəsmi xəbərdarlıq etdikdən sonra, Moskva və Yerevana təzyiq göstərmək üçün Türkiyə-Ermənistan sərhəddinə hərbiçilər və tanklar göndərmək qərarına gəldi. Bundan əlavə, Türkiyənin baş naziri Tansu Çillər hərbiçilərin təsiri altında Ermənistanın hücum edəcəyi təqdirdə, müharibənin mümkünlüyü barədə açıq şəkildə bəyanat vermişdi [1, s.41].

1992-ci ilin sonundan Cənubi Qafqazda Rusiya Baş Qərargahının əsas strategiyası regionda türklərin saxlanması üçün Ermənistanla sıx hərbi ittifaqı oldu. Buna nail olmaq üçün Moskva keçmiş Sovet-Türkiyə sərhədində bir neçə hərbi bazalarını saxladı. Yaranmış vəziyyət Türkiyənin hərbi dairələrində narahatlığa səbəb oldu. 1993-cü ilin iyununda Türkiyə Hərbi qüvvələrinin Baş qərargah komandiri Doğan Güreş jurnalistlərə bildirmişdi: “Rusiya ciddi təhlükə yaradır ... Rusiya ənənəvi imperiya-çar siyasətini davam etdirir ... Rusiya hissələri bizim sərhəddədir” [1, s.42].

Türkiyə hərbiçilərini Rusiya, Ermənistan və İran arasında artan yaxınlaşmanın əlamətləri son dərəcədə narahat edirdi. Məsələn, 1994-cü ilin ortalarında Türkiyə Baş qərargahının o zamankı keçmiş komandiri Doğan Güreş Rusiyanın öz siyasəti ucbatından Qafqazda və Kırmıda bütün Soyuq Müharibə dövrü ərzindən də daha çox Türkiyə üçün böyük təhlükə olduğunu bəyan etmişdi [2]. “Cənubi Qafqazda Rusiya-Ermənistan-İran oxu”na cavab olaraq Türkiyə Baş qərargahı Azərbaycan və Gürcüstanla strateji münasibətlər qururdu.

Rusiyanın hərbi müdaxiləsi həm də təhlükə və sabitliyi pozaan amil kimi görünürdü. Öz növbəsində, iranlılar Türkiyənin Cənubi Azərbaycanda yaşayan azərbaycanlılar arasında narazılığı oyatmaq üçün Bakı hökumətini təşviq edəcəyindən narahat idi. Əslində, Şimali və Cənubi Azərbaycanın yenidən birləşməsinə müdafiə edən Elçibəy İrandan razı deyildi. İranlılar həmçinin Türkiyənin Əliyevlə sıx əlaqələrindən razı deyildi. Potensial Türkiyə təhlükəsinə qarşı tarazlıq yaratmaq üçün, onlar Rusiya və Ermənistan ilə sıx əlaqələr yaratmışdılar. Ermənistana gəldikdə, Dağlıq Qarabağda atəşkəsin imzalanmasına qədər Ermənistan və Türkiyə ordusu toqquşma astanasında idi. Rusiyanın müdaxiləsi sayəsində bu toqquşmanın qarşısını almaq mümkün oldu. Türkiyə tərəfinin rəyinə görə, Ermənistan aydın surətdə təcavüzkar idi. Ankara da Azərbaycan ərazisində ermənilərin hücumuna Rusiyanın birbaşa hərbi yardımını ilə bağlı şübhələndiyini dilə gətirmişdi. Türkiyə qarşısında ermənilərin qorxusu onların Rusiya hərbi kontingentini və sərhəd qoşunlarının iştirakını genişləndirmək üçün razılığına səbəb oldu.

1997-ci ildə Rusiya və Ermənistan dostluq, əməkdaşlıq və qarşılıqlı yardım haqqında saziş imzaladılar. Hər iki tərəf üçüncü tərəfdən təcavüz olduqda bir-birinə yardım edəcəklərinə vəd etmişdi. Bu sazişin Türkiyəyə qarşı yönəldildiyi məlum oldu. Türkiyənin ənənəvi rəqibi Yunanıstan da Ermənistan və İranla əlaqələrini inkişaf etdirirdi. 1997-ci ildən başlayaraq üç ölkənin xarici işlər nazirləri hər il birgə görüşlər keçirirdilər. 1996-cı ildə Afınaya səfəri zamanı Ermənistanın müdafiə naziri hərbi müqavilə imzaladı. Türkiyə Xarici İşlər Nazirliyinin nümayəndəsi Yunanıstanın Türkiyəni hər tərəfdən mühasirəyə almaq niyyətində olduğunu bildirmişdi. O, həmçinin bu gücün NATO-nun himayəsi altında olan “Sülh naminə tərəfdaşlıq” proqramı çərçivəsində formalaşdığını təklif etmişdi” [4, s.58].

Azərbaycan və Gürcüstanda professional ordu yaratmaq ideyasını ilk dəfə olaraq Türkiyə Baş qərargahı dəstəkləmişdi. Hələ 1991-ci ilin başlanğıcında Azərbaycan və Türkiyə arasında diplomatik münasibətlər qurulmamışdan əvvəl Baş qərargah komandiri Güreş Bakıya səfər etmişdi. Bu səfər Azərbaycan Ordusunun dəstəyi üçün böyük əhəmiyyət



yət kəsb edirdi. Bununla bağlı Ermənistanın müdafiə nazirinin müavini Azərbaycanı raket sistemləri ilə təchiz etməkdə Türkiyəni ittiham etdi. Daha sonra 1992-ci ildə təxminən 100 böyük və təqaüddə olan türk zabitləri məsləhətçi kimi Azərbaycana gəldi. Azərbaycan zabitləri 1992-ci ildən Türkiyə hərbi məktəblərində təhsil alırdı. 1998-ci ilin fevralında Vaşinqtonda nitq söyləyərkən Baş qərargah komandirinin müavini general Çevik Bir qeyd etmişdi ki, Mərkəzi Asiya və Qafqazdan 2300 kursantlar Türkiyə hərbi məktəblərinin məzunu olmuş və daha 1700 nəfər isə təhsillərini davam etdirmişlər [3].

Xarici İşlər Nazirliyi kimi, türk hərbiçiləri Bakı-Ceyhan neft kəmərinin ilk növbədə strategiyasını əldə rəhbər tutaraq, onun inşasını dəstəkləyirdilər. Hərbi təlim və texniki yardım haqqında ikitərəfli müqavilələr ilə yanaşı, Türkiyənin hərbiçiləri Azərbaycan və Gürcüstanla NATO-nun “Sülh naminə tərəfdaşlıq” proqramını inkişaf etdirməyə hazır idilər.

Sovet İttifaqının dağılmasından sonra, NATO Cənubi Qafqaz ölkələri ilə əlaqələr yaratdı və genişləndirdi. Xarici İşlər Nazirliyi və Türkiyənin Baş qərargahı NATO-nun Cənubi Qafqaz siyasətinin önündə olmağa çalışırdı. Türkiyə hərbiçiləri “Sülh naminə tərəfdaşlıq” proqramı çərçivəsində Azərbaycan və Gürcüstan hərbiçilərinə təlim keçməyə razılıq verdilər. Türkiyənin iştirakını həyata keçirərək, NATO 1998-ci ildə Ankarada “Təhsil komandirləri Mərkəzi” açdı<sup>208</sup>. 1999-cu ilin ortalarına bu mərkəzin proqramının 16 kursunda Cənubi Qafqaz ölkələri daxil olmaqla 28 ölkədən 313 iştirakçı iştirak edirdi.

NATO-nun o zamankı baş katibi Xavyer Solana 1997-ci ilin fevralında və 1998-ci ilin sentyabr-oktyabr aylarında Cənubi Qafqaza səfər etdi. İlk səfəri zamanı o qeyd etmişdi ki, Qafqaz ölkələri Avropanın təhlükəsizliyindən nə qədər kənar qalarsa, Avropa bir o qədər tam təhlükəsiz olmayacaq. Ermənistan, Azərbaycan və Gürcüstan NATO-nun “Sülh naminə tərəfdaşlıq” proqramını həyata keçirməyə razıdılar. NATO Cənubi Qafqaz dövlətlərinin hər biri üçün fərdi yaradılmış zabitlərin hazırlanması, hərbi təlimlər, hərbi və mülki əməliyyatlar, eləcə də silahlı qüvvələrin müasirləşdirilməsi proqramlarını təklif edir. Bu proqramlar Azərbaycan və Gürcüstanın Qafqaz işlərinə NATO-nun daha aktiv cəlb olunmasına sövq etmələrinə baxmayaraq, təhlükəsizlik zəmanəti vermir.

Digər misal 1999-cu ildə Kosovoya Türkiyə sülhməramlıları ilə Azərbaycan təqımının çıxarılmasıdır. 1999-cu ilin ortalarında Türkiyənin Azərbaycana hərbi qüvvələrin modernləşdirilməsi üçün 3,5 milyon dollar ayırdığı bildirilmişdi. 2000-ci ilin may ayında Türkiyə hakimiyyəti Azərbaycan hərbiçilərinə 3.1 milyon dollar dəyərində maddi yardım ayrılmasına razılıq vermişdi.

Türkiyənin hərbi ticarətinə gəldikdə, Azərbaycan Türkiyə silahı üçün bazar yaradan 18 ölkədən biridir. Türkiyə hərbi və mülki nəqliyyat vasitələri, aviyonik, raketlər və kiçik silah istehsal edir və hərbi sənayeni genişləndirməyə ümid edir. 1998-ci ilin aprel ayında Ankaraya səfəri zamanı Azərbaycan Silahlı Qüvvələrinin komandanı Türkiyəyə ABŞ-nın lisenziya ilə istehsal olunan F-16 döyüş təyyarəsini Azərbaycana satmaq üçün təklif etmişdir.

Türkiyə və Gürcüstan hərbi əməkdaşlığı məhz 1998-ci ilin mayında Gürcüstanın müdafiə naziri, general-leytenant David Tevzadze təyin olunandan sonra davam edə bildi. Onun varisi, Sovet Ordusunda 35 il xidmət edən keçmiş komandir müavini, Cənubi Qafqazda Rusiya Qüvvələri Qrupunun silahlandırılmasına məsul olan general-leytenant Varden Nadibaidze müdafiə naziri vəzifəsini yerinə yetirdiyi zaman Türkiyə və Gürcüstan silahlı qüvvələri arasında “BMT-nin tələblərinə uyğun olaraq” suverenlik və ərazi bütöv-

lüyü ideyasını dəstəkləməyə heç bir tərəfdən vəd verilməmişdi.

Bu mövqə Rusiyanı da qane etmirdi. Hələ 1998-ci ildə Türkiyə Gürcüstanın müdafiə ehtiyacına 5,5 milyon dollar vermişdi. 1999-cu iyununda və 2000-ci ilin aprelində Türkiyə hakimiyyəti öz gürcü həmkarlarına Gürcüstan ordusunun müasirləşdirilməsinə müvafiq olaraq 1,7 və 4 milyon dollar verdi. Bundan əlavə Türkiyə Gürcüstanın dəniz donanmasının ixtiyarına iki patrul vermişdi. 1997-ci ilin mayında Ankaraya səfəri zamanı Gürcüstan Parlamentinin Müdafiə və Milli Təhlükəsizlik Komitəsinin sədri Revaz Adamia cəsarətlə Abxaziyada Rusiyanın başçılıq etdiyi yeni sülhməramlı qüvvələrinin yerləşdirilməsi missiyası əvəzinə Türkiyənin kömək edə biləcəyini ifadə etmişdi. Lakin Şevardnadze Tokioda 1996-cı ildə çıxışı zamanı Türkiyə və Gürcüstan arasında hərbi əməkdaşlığın Gürcüstan ərazisində Türkiyənin hərbi bazalarının yaradılmasına xidmət etmədiyini bildirmişdi. Rusiya Gürcüstanın kiçik bir hərbi kontingentinin türk sülhməramlıları ilə birlikdə fəaliyyət göstərdiyi Kosovoya öz müşahidəçilərini göndərərək reaksiya verdi.

Türk hərbciləri, prinsipcə, Gürcüstan və Azərbaycanın müdafiəsi üçün öz öhdəliklərini Xarici İşlər Nazirliyinə təqdim etmək üçün təzyiq göstərmirdilər. Əks halda, Xarici İşlər Nazirliyinə təzyiq yəqin ki, Rusiya Federasiyası ilə uzunmüddətli qarşıdurmaya səbəb olardı. Buna baxmayaraq, Cənubi Qafqazda Gürcüstan ilə hərbi əməkdaşlıq baxımından, Türkiyənin hərbi və Xarici İşlər Nazirliyi NATO-nun siyasi maraqları və öhdəliklərinə uyğun olaraq öz planlarını həyata keçirməyə üstünlük verirdilər.

Türkiyənin “güclü dövlət”in əlində cəmləşdiyi bir ölkə kimi təmsil olunduğuna baxmayaraq, orada hələ də vətəndaş cəmiyyəti uğurla inkişaf edir. Müxtəlif özəl televiziya və radio stansiyaları fikir və mülahizələrin geniş çeşidini təklif edirlər. Özəl firmalar və assosiasiyalar sahibkarlıq fəaliyyətini aktivləşdirirlər. Bütün bunlar, xüsusilə enerji ilə bağlı məsələlərdə Qafqazla əlaqədar Türkiyənin xarici siyasətinə təsir edirdi.

Məsələn, Türkiyənin ətraf mühitlə bağlı təşkilatları Boğaziçidən keçən tankerlərin sayının artmasının ətraf mühitə təhlükə gətirəcəyi ilə əlaqədar bir neçə etiraz yürüşləri təşkil etmişdilər. Bunun qarşısını almağın yeganə yolu Xəzər neftinin əsas ixrac marşrutu ola bilən Bakı-Ceyhan neft kəmərinin tikilməsi idi. Hökumət kənarında qalmağa üstünlük verdiyi kimi, Bakı-Ceyhan layihəsini dəstəkləyən rəsmi şəxslər belə nümayişə mane olmurdular.

Lakin, bu məsələ ilə bağlı Rusiya-Türkiyə münaqişəsi dərhal gərginləşdi. Rusiya onun maraqlarına zidd olan hər hansı bir boru kəməri layihəsini rədd edirdi. O, Aralıq dənizinə İstanbul və Çanaqqala vasitəsilə Xəzər neftinin nəqli üçün əsas terminalın Novorossiyskin xeyrinə razı olurdu. Türkiyə ekoloji təhlükəsizlik səbəbləri ilə bağlı bu variantı qəbul edilməz hesab edirdi. Şübhəsiz ki, Türkiyənin ekoloji riskə söykənməsi əsasən öz alternativ enerji marşrutları müdafiə etmək arzusu ilə izah olunurdu. Amma Türkiyənin tələblərinə qarşı Rusiya dərhal bu halda ətraf mühit probleminin kifayət qədər ciddi olduğuna işarə etdi. Bosforun suları artıq ölüdür və dəniz quşlarının Boğaziçidən keçən tankerlərdən axan neftə bürünməsi heç kimi təəccübləndirmir. 1993-cü ilin iyununda Azərbaycanda hakimiyyətin və siyasət kursunun dəyişikliyi ilə əlaqədar H.Əliyev Elçibəyin Qərbin neft şirkətləri ilə müqavilələrini ləğv edərək, Rusiyanın xeyrinə nəqliyyat layihələrinə düzəlişlər etmişdi. Əliyevin rəhbərliyi altında Amerikanın AMAKO, Pennzoil, UNOCAL və McDermott, Britaniyanın BP, Norveçin Statoil, Türkiyənin TPAO və Azərbaycanın ADNŞ kimi şirkətlərindən ibarət yeni bir konsorsium yara-

dılmışdı.

Münaqişədə “daha balanslaşdırılmış mövqe”ni qəbul etmək üçün Rusiyanı razı salmaq üçün Rusiya neft maraqlarını nəzərə almaq tələb olunurdu. Nəticədə, Lukoil Azərbaycanın üç iri neft yataqlarının istehsalından 10% qazanmışdı. Bosfor boğazından keçən Rusiya gəmilərinə qadağa qoyulması üçün Türkiyə 1936-cı ilin Montrö Konvensiyasının dəyişdirilməsi ilə cavab verdi. Türkiyə Nəqliyyat Nazirliyi və Türkiyənin neft şirkətinə Bosforun dənizçiliyi üçün yeni qaydaların hazırlanması tapşırıldı.

Layihələrin hər hansı birinə – “Mavi axın” və ya Transxəzər qaz kəmərinə – üstünlük verməklə əlaqədar Cənubi Qafqazda Türkiyə-Rusiya münasibətlərində kəskin ziddiyyətlər şiddətləndi. Bir tərəfdən, Rusiya lobbisi, Türkiyə Energetika Nazirliyi və ANAP-ın lideri Yılmaz (o cümlədən Energetika naziri Ersumera) daxil olmaqla onun aparıcı üzvləri ticarət-iqtisadi mülahizələrə əsasən “Mavi axın” layihəsini sürətləndirdilər. Digər tərəfdən, Türkiyə Xarici İşlər Nazirliyi və türk hərbiçiləri siyasi və strateji məqsədlər üçün, ABŞ-ın dəstəklədiyi Transxəzər qaz kəmərinə daha çox diqqətin artırılmasında israr etdilər. 1999-cü ilin oktyabrında Türkiyənin baş naziri Rusiya lobbisinin tələblərinə güzəştə gedən kimi FP müavini Abdullah Gül Yılmazdan “Mavi axın” işi üzrə araşdırma aparılmasını tələb etdi. FP-nin başqa bir müavini Veysel Çandan Hazinedaroğlu-Öztaş şirkətinin Türkiyə ərazisindən keçən “Mavi axın”ın quru hissəsinin tikintisi üçün hökumətdən 50 milyon dollar məbləğində kredit alması ilə bağlı şikayət etdi. 1999-cü ilin oktyabrında Türkmənistanın prezidenti Niyazov Yılmaz ilə birlikdə “Mavi axın” layihəsinin həyata keçirilməsini sürətləndirmək üçün Moskvaya gedən Türkiyənin Energetika naziri Ersumerom ilə görüşdən imtina etdi.

2000-ci ilin yazın əvvəlində Transxəzər layihəsi böyük çətinliklərlə qarşı-qarşıya gəldi. Niyazov maliyyə məsələləri üzrə PSG-Shell konsorsiumu ilə əlaqə qura, Shell və Türkmənistan Hökuməti arasında saziş imzalaya bilmədi, layihənin reallaşdırılması üçün əlavə sahələrin inkişaf etdirilməsi ehtiyacı olduğundan müvəqqəti olaraq təxirə salındı. Xəzərin bəzi neft yataqlarının mülkiyyət hüquqları ilə bağlı Türkmənistan və Azərbaycan arasında mübahisə də həll olunmamış qaldı. Etiraz əlaməti olaraq, Niyazov 2000-ci ilin aprelində Bakıda keçirilən Türk sammitini boykot etdi. Xəzərin Azərbaycan sektorunda iri qaz yatağı Şahdənizin kəşfi vəziyyəti daha da ağırlaşdırdı. Azərbaycan rəhbərliyi Azərbaycan ərazisindən keçən və 30 milyard kub.m. tutumu olan Trans-Xəzər qaz kəmərinin Azərbaycan qazının 15 milyard. kub.m. sövq edilməsində israrlı idi. Sonra Niyazov Rusiya və İran rəsmiləri ilə onların ölkələrinə türkmən qazının tədarükü ilə bağlı danışıqlara başladı. Rusiya ilə saziş Trans-Xəzər layihəsinin dağılması demək idi. Nəticədə Türkiyə bunda az itirirdi: çünki Qara dənizin dibindən boru kəməri vasitəsilə Türkmənistandan qaz idxal etmək daha yüksək qiymətə başa gələrdi. Lakin, Türkmənistan və Rusiya qazın tədarük qiyməti barədə razılığa hələ də gəlməmişdi. 2000-ci ilin mayında Aşqabaddakı görüşdə Putin və Niyazov bu məsələ ilə bağlı razılığa gələ bilmədilər, lakin prinsip etibarını ilə şərti olaraq razılaşdırıldı ki, Rusiya əlavə olaraq hər il 10 milyard kub.m. Türkmənistan qazını alacaq, nəticədə bu rəqəmi 50-60 milyard kub.m. qədər çatdıracaq.

Türkiyəyə gedən və ya onun vasitəsilə keçən qaz kəmərinin tikintisi üçün güclü daxili və çoxmillətli koalisiya qruplarının hər biri öz layihəsinə təkan verirdi. Məhz bu səbəbdən, “Mavi axın” və Trans-Xəzər boru kəməri layihələri əsas rəqiblər oldular. Trans-Xəzər boru kəməri tikintisi layihəsinə lobbçilik edənlərin hamısını, o cümlədən, ABŞ administrasiyası, bəzi ABŞ şirkətləri, türkdilli dövlətlərin əsas liderləri, Türkiyə Xarici İşlər Nazirliyi, türk hərbiçiləri və digər orqanları da daxil olmaqla, əsasən siyasi və təhlükə-

sizlik məsələləri maraqlandırır. Bundan əlavə, bu qrupların hamısı prezident Niyazov istisna olmaqla, Şahdəniz qaz kəmərinə qoşulmağa hazır idilər. Digər tərəfdən, Rusiya hökuməti, Qazprom, Türkiyə iş dairələrinin bəzi nümayəndələri, Türkiyə Energetika Nazirliyinin əsas rəsmiləri, BOTAS şirkəti, həmçinin ANAP-ın nüfuzlu üzvləri öz səslerini “Mavi axın”a verdilər. Bundan əlavə, Enerji Nazirliyi, BOTAS və digər Türkiyənin inşaat şirkətləri İran-Türkiyə qaz kəmərinin tikintisinin tamamlanması üçün lobbicilik edirdilər.

Hazırda iş həm “Mavi axın”, həm də İran-Türkiyə qaz kəmərinin üzərində gedir. Beləliklə, Türkiyənin ayrı-ayrı boru vasitəsilə qaz almağı mümkün olacaq, lakin o, ilk növbədə Azərbaycan tərəfi ilə alqı-satqı şərtləri barədə danışıqlar aparmalıdır. Türkiyə Xarici İşlər Nazirliyi və hərbiçiləri ümüd edirlər ki, onlar tezliklə Azərbaycandan qaz almağa başlayacaqlar ki, bu da Türkiyənin Rusiyadan asılılığını xeyli azaldacaq.

Davam edən Dağlıq Qarabağ münaqişəsi neft kəməri layihəsində bəzi dəyişikliklər etdi. Türkiyə Xarici İşlər Nazirliyi və BOTAS və TPAO dövlət şirkətləri 1994-cü ilin avqustun 4-də keçirilən konfransda bəyan etmişdi ki, Gürcüstan vasitəsilə Türkiyəyə boru kəməri layihəsi Azərbaycanda fəaliyyət göstərən neft şirkətləri ilə təsdiq edilmişdir, Ermənistan vasitəsilə tranzit ideyası Dağlıq Qarabağda davam edən münaqişə ilə bağlı öz aktuallığını itirib.

Həmin konfransda Türkiyə rəsmiləri İstanbul boğazlarından ağır tankerlərin keçməsinin ekoloji təhlükəsizliyə təhdid olduğunu təkrarladılar. Bosfor vasitəsilə hər il təxminən 5 milyon ton xam neft aparılır, lakin bu rəqəmlər Azərbaycan və Qazaxıstan neftinin nasosla çəkilməsi nəticəsində 45 və ya 50 mln. ton ola bilər. 1993-cü ilin avqustunda Tansu Çillər boğazlardan gəmilərin hərəkəti üçün daha ciddi qaydaların tətbiq edilməsinə ehtiyac olduğunu izah etmək üçün Almaniya, Amerika Birləşmiş Ştatları və Rusiya səfirlərini qəbul etdi. O, Rusiya səfiri Şerşnevə Montrö Konvensiyası dövründən bəri vəziyyətin kəskin şəkildə dəyişdiyini bildirmişdi. 1993-cü ilin avqustunda “Hürriyyət” qəzetinə müsahibəsində Şerşnev Türkiyə üçün çox həssas olan Bakı-Ceyhan boru kəmərinə mümkün təhlükə kimi “kürd amil”ini qeyd etmişdi. Bu, Rusiya tərəfindən xəbərdarlıq əlaməti idi. 1993-cü ilin yayında Moskva və Ankara arasında münasibətlərin Azərbaycanın (və Qazaxıstanın) neft sərvətinin hasilatı və nəqli baxımından getdikcə mühüm elementə çevrilməsi aydın oldu. İran ərazisindən Türkiyəyə boru kəmərinin çəkilməsini soyuq qəbul edən Qərb şirkətləri üçün təhlükəsizlik təminatı mühüm əhəmiyyət kəsb edirdi. Türkiyə rəsmilərinə görə, Cənubi Qafqazdakı, xüsusilə Ermənistan və Azərbaycan arasındakı münaqişə sıx neft maraqları ilə bağlı idi. Məhz buna görə də Moskva dünya bazarlarına neftin nəql edilməsində Qərb şirkətləri ilə danışıqlarda Cənubi Qafqazda qeyri-sabitlik amilini əsas dəlil kimi istifadə edə bilərdi.

Rusiya üçün onun limanlarını neft emalı terminalları kimi davamlı istifadəsi Rusiyanın yeni neft hasil edən dövlətlərin asılılığını gücləndirmək üçün bir səbəb oldu. Türkiyə alternativ kəmərlərinə lobbicilik edərək, Rusiyanın iqtisadi gücünə meydan oxuyurdu, Ankaradan fərqli olmayaraq çıxılmaz vəziyyətdə olan Moskvanın isə neft ticarətindən sabit valyutaya ehtiyacı var idi. 1994-cü ilin aprelində Kreml Xəzər regionunda hər hansı bir yeni mədən layihəsi üzərində veto hüququnu tələb etdi, o, bunu Rusiyanın razılığı olmadan bu mövzuda hər hansı bir müqavilənin imzalanmasının qeyri-qanuni ola biləcəyi ilə haqq qazandırır.

20 sentyabr 1994-cü ildə BP və Statoilin başçılıq etdiyi 9 nəfərdən ibarət konsorsium Azərbaycanın (Çıraq və Günəşli yaxınlığında) üç yatağının inkişaf etdirilmə-

sinə 30 il müddətində 8 milyard dollar ayrılması barədə razılığa gəldilər, ekspertlərin fikrincə, bu, 4 milyard barel demək idi. Azərbaycanın neft hasilatının üç dəfə artırılmasını nəzərdə tutan AMOKO şirkəti belə yaradılmışdır. Moskva dərhal Bakıda bu sazişin imzalanmasına etiraz etdi. Bu prosesə Rusiya şirkəti Lukoilun cəlb edilməsinə baxmayaraq, Rusiya Xarici İşlər Nazirliyinin nümayəndəsi Xəzər resurslarının ümumi istifadəyə aid olduğundan Rusiyanın həmin müqaviləni qanuni hesab etmədiyini bildirdi. Başqa sözlə, Rusiyanın razılığı olmadan heç bir müqavilə bağlana bilməzdi.

Qeyd etmək lazımdır ki, uzun müddət dünya bazarlarına Xəzər dənizindən neftin çatdırılması sualı açıq qalmışdı. Türkiyə boğazlarından yan keçmək və Türkiyənin yeni dəniz rejiminin tətbiqinin nəticələrini neytrallaşdırmaq üçün, Rusiya öz mənşəyini Bolqarıstanın Qara dənizdəki Burqas limanından götürən və yunan limanı Aleksandrupolisə kimi çatan trans-Balkan boru kəmərinin yaradılması planı ilə çıxış etdi. Bu layihə çərçivəsində tankerlər artıq yeni boru kəməri ilə nefti Novorossiyskdən Burgasa, orada da Aleksandrupolisə daşıyıcaqdı.

1994-cü ilin iyulunda Rusiya mətbuatında Qarabağ üçün təklif olunan Rusiyanın sülh planının imzalanmasına razılıq verməyən Əliyevin vəzifəsindən kənarlaşdırılacağı haqqında mümkün şayiələr yayılmağa başladı. Bundan əlavə, o, hələ də neft məsələsi ilə bağlı öz mövqeyini açıqlamamışdı. Rusiya qəzetlərinin ehtimal etdiyinə görə, əvvəlki dövlət başçısı Ayaz Mütəllibovun hakimiyyətə qaytarılması Rusiyanın maraqlarına daha çox uyğun gəlirdi. Buna cavab olaraq, Əliyev, Bakının Qərbdən ticarət və iqtisadi asılılığını zəiflətmək üçün tez bir zamanda Səudiyyə Ərəbistanı, Oman və İran kimi müttəfiqlərin axtarışına başladı.

Başqa bir, bəlkə də ən ciddi problem Xəzər dənizinin hüquqi statusu haqqında dövlətlər arasında fikir ayrılığının olmasıdır. Beş Xəzəryanı dövlət Xəzər dənizinin bölünməsi prinsipi və onun mineral və bioloji resurslardan istifadə ilə bağlı hələ də razılığa gələ bilmir.

Türkiyə qətiyyətlə Azərbaycan tərəfi dəstəkləyir, Rusiya isə təkid edir ki, Xəzər dənizinin hüquqi statusu aydın surətdə müəyyənləşmədən, onun enerji resurslarını hasil etmək üçün hər hansı müqavilələrin imzalanması barədə söhbət gedə bilməz. Məhz bu səbəbdən, Rusiya Xarici İşlər Nazirliyi 1994-cü ildə Azərbaycan neftinin Qərb şirkətləri ilə sazişinin imzalanmasından dərhal sonra legitimliyini qəbul etmədi.

1990-cı illərin sonunda Qazprom Rusiyadan Gürcüstana olan qaz kəmərinin genişləndirilməsi və uzadılması problemi ilə Gürcüstan hökumətinə təzyiq etdi. Beləliklə, Rusiya təbii qazının əlavə milyard kubmetri Türkiyəyə “şərq marşrutu” üzrə daxil olardı. Qeyd edildiyi kimi, BOTAS nümayəndələri Cənubi Qafqaz qaz boru kəməri ilə Rusiya qazının deyil, Türkmənistan qazının nəqlini çoxdan müdafiə edirdilər. Əks halda “şərq yolu”nun istismara verilməsi Gürcüstan vasitəsilə Türkiyəyə Türkmənistan və Azərbaycan qazının ötürülməsi planlarını məhv edə bilərdi. Türkiyə, əlbəttə, bu layihədə maraqlı deyildi.

Nəticədə, xüsusilə Türkiyənin öz himayəsi altında türk dövlətlərini sıx əməkdaşlıq ideyası ilə həvəsləndirməsi kimi uğursuz təşəbbüsündən sonra boru kəmərləri məsələsi Türkiyənin xarici siyasətində əsas rol oynamağa başladı və bu məsələ ilə bağlı Rusiya ilə rəqabət Cənubi Qafqazda Türkiyənin fəallaşmasının həlledici amilinə çevrilmişdi. Məsələnin əhəmiyyəti həm də ondan ibarət idi ki, kəmərlərin layihəsinin müvəffəqiyyətlə baş tutması, Türkiyə üçün əslində öz strateji mövqeyini və nüfuzunu bərpa etmək üçün bir şans idi. Bundan başqa, belə kəskin davranış Türkiyənin daxili bazarında enerjiyə artan

ehtiyacları ilə izah olunurdu. Burada həmçinin Qərbin, xüsusilə də ABŞ-ın dəstəyini nəzərə almaq lazımdır. Qərb ölkələrinin Bakı-Ceyhan neft boru kəmərinə marağı bu marşrutun Avropanın enerji ehtiyacını azaltmağa imkan verəcəyi ilə şərtlənirdi.

#### **Ədəbiyyat**

1. Felgenhauer P. Russian-Turkish Military Relations: much mutual respect, but many misgivings." II Insight. Turkey, Volume 4, Number 2, April-June 2002, p.41
2. Turkish Daily News, 1 June 1994
3. Turkey's Role in the New World Order: New Challenges, speech by General Cevik Bir at the Institute for National Strategic Studies, National Defense University, Washington, DC, Strategic Forum, No. 135, February 1998
4. Winrow G.M. Turkey and the Caucasus: Domestic Interest and Security Concerns. London: The Royal Institute of International Affairs Press, 2000

### **CONTRADICTIONS OF TURKISH-RUSSIAN RELATIONS IN THE SOUTH CAUCASUS**

**M.A.Ozen**

#### **SUMMARY**

This article deals with the Russian-Turkish contradictions in the South Caucasus. The main attention is paid to the military confrontation between the two countries in this region. The author also discusses the main factors which could strengthen the political and economical role of Turkey in the countries of South Caucasus.

### **ПРОТИВОРЕЧИЯ В ТУРЕЦКО-РОССИЙСКИХ ОТНОШЕНИЯХ НА ЮЖНОМ КАВКАЗЕ**

**M.A.Озен**

#### **РЕЗЮМЕ**

Статья посвящена российско-турецким противоречиям на Южном Кавказе. Главное внимание уделено военному противостоянию двух стран в данном регионе. Автор также рассматривает некоторые наиболее значимые факторы усиления политической и экономической роли Турции в странах Южного Кавказа.

**СЕРБСКО-КОСОВСКИЕ ОТНОШЕНИЯ ПОСЛЕ СУВЕРЕНИЗАЦИИ  
КОСОВО И МЕЖДУНАРОДНЫЕ ОРГАНИЗАЦИИ**

**Н.Р.Юсубова**

Бакинский славянский университет  
Баку, улица Сулеймана Рустама 33  
e-mail: yusubovan@gmail.com

*Açar sözlər:* suverenlik, beynəlxalq təşkilatlar, Serbiya, Kosovo, Aİ, Haşim Taçi, İvitsa Daçiç

*Keywords:* sovereignty, international organizations, Serbia, Kosovo, EU, Hashim Thaci, Ivica Dacic

*Ключевые слова:* суверенизация, международные организации, Сербия, Косово, ЕС, Хашим Тачи, Ивица Дачич

В 2008-2012 гг. никаких официальных взаимоотношений между Косово и Сербией не наблюдалось. Сербия практически лишилась возможности каким-либо образом влиять на внутреннюю обстановку в Косово.

Однако в последующие годы Сербия не встала на путь конфронтации с ЕС, а взяла курс на сближение и сотрудничество с ЕС, и это открыло ей путь к интеграции с ЕС. Самое главное то, что в следующие несколько лет диалог между двумя правительствами становится всё более активным при посредничестве Евросоюза. Так, в феврале 2012 года Сербия договорилась с Республикой Косово о ее статусе. Представители Белграда и Приштины подписали в Брюсселе договор, согласно которому Сербия признаёт за отделившейся от нее республикой право участвовать в региональных организациях на Балканах. Кроме того, стороны договорились совместно охранять спорную границу. В ЕС назвали эти соглашения «большим шагом вперед» (14).

Учитывая конструктивную позицию Сербии, в октябре того же года Еврокомиссия рекомендовала предоставить Белграду статус официального кандидата в ЕС, однако на декабрьском саммите решение по этому вопросу принято не было (16).

19 апреля 2013 г. в Брюсселе премьер-министр Сербии Ивица Дачич и премьер-министр Косово Хашим Тачи парафировали соглашение «О принципах нормализации двусторонних отношений» Белграда и Приштины при поддержке ЕС. Согласно договору, в Косово будет упразднена параллельная система власти (старые сербские структуры, подчиняющиеся Белграду и не признающие юрисдикции Приштины). Сербия обязалась расформировать нелегальные и параллельные силовые структуры на севере Косово (12). Другими словами, соглашение предусматривало формирование нового единого сообщества/ассоциации сербских общин Косово, которое должно было контролировать области экономического развития, образования, здравоохранения, городского и сельского хозяйств. Согласно тексту соглашения, Белград признавал действительность на всей территории Косово и Метохии полномочий и прав полиции Косово и его Министерства внутренних дел, судебной и административной систем Приштины. Однако в сербской части города Косовска-

Митровица должен был быть учрежден особый окружной суд (пункты 1-8, 10) (7).

Косово пунктом 9 договора признало расширенные права косовских сербов: «Будет действовать Полицейский региональный командующий для четырех северных районов с сербским большинством (Северная Митровица, Звечан, Зубин Поток и Лепосавич). Командующий должен будет быть косовским сербом, назначенным Министерством внутренних дел из списка, составленного четырьмя главами администраций от имени Ассоциации/Сообщества районов. Состав Косовской полиции на севере будет отражать этнический состав населения четырех районов (будет назначен другой Региональный командующий для районов Южная Митровица, Скендерай и Вучитрин). Региональный командующий четырех северных районов будет сотрудничать с другими региональными командующими» (7).

В пункте 11 предусмотрено проведение в 2013 году при поддержке ОБСЕ выборов в руководство сербских муниципалитетов. В договоре переформулирован пункт 14, который касался членства Косово в международных организациях: «Достигнуто соглашение, что ни одна из сторон не будет блокировать или просить другие стороны блокировать в их прогрессе на пути в ЕС». Для реализации соглашения должен быть сформирован совместный комитет при поддержке ЕС (7).

Генеральный секретарь НАТО также приветствовал соглашение о нормализации между Белградом и Приштиной: «это соглашение является крупным шагом к региональному миру и безопасности. И оно придаст новый импульс евроатлантической интеграции Западных Балкан, что является нашим общим видением» (1).

Как правильно отмечал Генеральный секретарь в своем докладе, «достигнутые в рамках диалога результаты позволяют заложить основу для долгосрочной нормализации отношений между Белградом и Приштиной» (4). Так, сразу после подписания этого соглашения между властями двух стран начали проходить регулярные совещания с целью содействия его осуществлению. После назначения в июне месяце косовского серба из северного района Косово на пост начальника региональной полиции этого района 20 августа был объявлен состав группы под его руководством, включая косовского албанца из южной части в качестве его заместителя. 11 июля Скупщина Косово одобрила пересмотренный вариант законопроекта об амнистии с целью облегчения перехода квалифицированных сотрудников полиции сербского министерства внутренних дел в северной части Косово в полицию Косово (9).

17 июня Высший судебный совет Сербии принял решение о том, чтобы три сербских суда, действующих в Косово, прекратили получать новые дела в преддверии полного осуществления элементов соглашения от 19 апреля, касающихся судов. Положения о функционировании единой судебной системы Косово, подробно изложенные как в вышеупомянутом соглашении, так и во всеобъемлющих имплементационных договоренностях от 22 мая, потребуют существенных дополнительных усилий обеих сторон, для того чтобы они могли быть полностью реализованы. Во время пятнадцатого раунда встреч в Брюсселе 27 августа, премьер-министр Дачич и премьер-министр Тачи обсудили комплексные вопросы телекоммуникаций и энергетики – темпы прогресса в отношении которых невелики – и договорились о том, что обсуждения продолжатся на техническом уровне (9).



3 ноября в Косово состоялись выборы мэров и членов общинных скупщин. В соответствии с соглашением от 19 апреля выборы прошли в четырех северных общинах Косово (Лепосавики/Лепосавич, Северная Митровица, Зубин-Поток и Звечани/Звечан) (3).

6 ноября и 5 и 13 декабря состоялись очередные три встречи премьер-министров Ивицы Дачича и Хашима Тачи, организованные при содействии Высокого представителя Европейского союза по иностранным делам и политике безопасности Кэтрин Эштон. Встреча, проходившая 6 ноября, была посвящена прежде всего итогам первого тура выборов и вопросам осуществления соглашения о комплексном управлении работой пунктов пересечения границы, которое создает условия для установления с 14 декабря нового порядка сбора пошлин в двух пунктах пересечения границы на севере Косово. Между двумя сторонами был также согласован механизм перечисления поступлений на специальный счет для поддержки бюджета северных районов (3).

В декабре 2013 года представители МОООНК, ОБСЕ, Структуры Организации Объединенных Наций по вопросам гендерного равенства и расширения прав и возможностей женщин («ООН-женщины»), Европейского отделения в Косово и Совета Европы участвовали в дискуссии, по итогам которой было, в частности, сформулировано предложение о проведении реформ с целью активизации деятельности несудебных правозащитных институтов в Косово. Это предложение было также рассмотрено в рамках совместного проекта Европейского союза / Совета Европы «Улучшение ситуации с защитой прав человека в Косово». В целом было признано, что нормативная база для защиты и поощрения прав человека и основных свобод недостаточно упорядочена, чтобы обеспечивать надлежащее осуществление норм (3).

26 августа 2015 Сербия и Косово подписали ряд соглашений в важных сферах для нормализации отношений при поддержке ЕС. Стороны решили ряд вопросов в сфере энергетики и телекоммуникаций. В частности, Косово позволялось создать сообщество сербских муниципалитетов с широкими полномочиями, возможностью иметь своего президента и государственные символы. Как отмечает президент Сербии Александр Вучич, «для всей Сербии, оно (имеется виду договоренности – автор) означает, что больше нет никаких препятствий - ничто больше не стоит на пути Сербии в Европу» (13).

Косово одобрило 16 февраля 2017 года все договоренности в отношении завершения осуществления Соглашения об обеспечении свободы передвижения, заключенного 14 сентября 2016 года, тем самым заложив основу для полной реализации всех согласованных положений (2).

В начале 2017 года на международном уровне напряженность в отношениях между Приштиной и Белградом еще более усилилась. Так, Сербия открыла новый железно-дорожный маршрут между Белградом и Северной Митровицей, пустив по нему поезд, который имел надпись «Косово – это Сербия», переведенную на несколько языков. 14 января, перед его первым рейсом, который, не был согласован с центральными органами власти Косово, косовская полиция развернула подразделения особого назначения в составе приблизительно 60 человек и 17 единиц бронетехники с целью остановить поезд и провести его досмотр после пересечения им административной границы. В соответствии с поступившими из Белграда указа-

ниями, поезд остановился до пересечения границы и в конечном счете вернулся в Белград. Политики из Белграда и Приштины выступили с взаимными обвинениями в преднамеренной провокации беспорядков и возможного насилия (5).

После инцидента с пассажирским поездом, следовавшим из Белграда в город Косовска-Митровица, президент Сербии Томислав Николич объявил, что в случае репрессий против сербов он не только введет войска в автономный край, но и сам вместе с сыновьями пойдет воевать. В ответ в Приштине заговорили о реформировании сил безопасности в полноценную армию. Спустя несколько дней и премьер Александар Вучич, и президент Томислав Николич признали, что регион был «в шаге от войны» (8).

24 января и 6 февраля 2017 года состоялся диалог между Белградом и Приштиной при содействии Европейского союза. В этих совещаниях главными официальными итогами стали полученные от обеих сторон обещания воздерживаться от провокационных заявлений и враждебной риторики.

В марте 2016 года президент Х.Тачи передал на утверждение косовскому парламенту законопроект о преобразовании Сил безопасности Косово (СБК) в Вооружённые силы Косово (11). Как заявил косовский премьер-министр Хашим Тачи, вооруженные силы будут насчитывать 5 тыс. человек в регулярных войсках и 3 тыс. резервистов. По его словам, армия создается на основе существовавших до этого момента сил безопасности, а отвечавшее за них ведомство будет реорганизовано в министерство обороны. Он также выразил мнение, что создание собственной армии будет в интересах евроатлантической интеграции (15).

Правительство Сербии потребовал созыва заседания Совета Безопасности ООН в связи с решением властей самопровозглашенной Республики Косово сформировать собственную армию. Премьер-министр Сербии Ивица Дачич заявил, что формирование косовской армии – это нарушение Брюссельских договоренностей. Это территория под управлением ООН, и на ней могут быть только одни вооруженные силы – это КФОР (KFOR) (15).

Несмотря на это, Специальный представитель Генерального секретаря и главу Миссии ООН по делам временной администрации в Косово продолжал работать в тесной координации с Командующим СДК, Специальным представителем Европейского союза, главой ЕВЛЕКС и главой миссии ОБСЕ в Косово, в том числе в рамках регулярных совещаний глав миссий и дипломатических представительств. Кроме того, на рабочем уровне были созданы координационные механизмы, посвященные тематическим областям.

Как правильно отмечал Генеральный секретарь в своем докладе, проводимый при содействии Европейского союза диалог на сегодняшний день является наиболее эффективным механизмом мирного урегулирования разногласий в интересах обеих сторон (6).

Таким образом, «Международным структурам в Косово настоятельно необходимо продолжать укреплять сотрудничество между собой с целью создания благоприятных условий для последующих этапов выполнения соглашения от 19 апреля» (10). А также, обеспечение защиты и полной безопасности этническим сербским общинам в Косово, принимать меры по защите и сохранности сербского православного культурного наследия в Косово составляет эффективным механизмом мирного урегулирования конфликта в будущем.

### Литература

1. Генеральный секретарь НАТО приветствует соглашение о нормализации между Белградом и Приштиной / [http://www.nato.int/cps/ru/natohq/news\\_99793.Htm//selectedLocale.ru](http://www.nato.int/cps/ru/natohq/news_99793.Htm//selectedLocale.ru)
2. Доклад Высокого представителя Европейского союза по иностранным делам и политике безопасности Генеральному секретарю о деятельности Миссии Европейского союза по вопросам законности и правопорядка в Косово за период с 16 января по 15 апреля 2017 года, с.16/19-17/19/ <https://documents-dds-ny.un.org/doc/UNDOC/GEN/N17/111/58/PDF/N1711158.pdf>
3. Доклад Генерального секретаря о Миссии Организации Объединенных Наций по делам временной администрации в Косово 30 января 2014 года, S/2014/68, с.3/21-4/21/ <https://documents-dds-ny.un.org/doc/UNDOC/GEN/N14/215/04/PDF/N1421504.pdf>
4. Доклад Генерального секретаря о Миссии Организации Объединенных Наций по делам временной администрации в Косово 30 апреля 2013 года. S/2013/254, с.13/ <https://documents-dds-ny.un.org/doc/UNDOC/GEN/N13/313/63/PDF/N1331363.pdf>
5. Доклад Генерального секретаря о Миссии Организации Объединенных Наций по делам временной администрации в Косово 6 февраля 2017 года, S/2017/95/Rev./ <https://documents-dds-ny.un.org/doc/UNDOC/GEN/N17/018/34/PDF/N1701834.pdf>
6. Доклад Генерального секретаря о Миссии Организации Объединенных Наций по делам временной администрации в Косово 6 мая 2017 года, S/2017/387/ <https://documents-dds-ny.un.org/doc/UNDOC/GEN/N17/111/58/PDF/N1711158.pdf>
7. Капитуляция: полный текст соглашения между Сербией и Косово 19 апреля 2013 года / <http://www.Iarex.ru/news/35901.html>
8. На Балканах вновь разгорается военный конфликт/ <http://24.kz/ru/vybor-redaktsii/item/158757-na-balkanakh-vnov-razgor>
9. Отчет Специального представителя Генерального секретаря и главу Миссия ООН по делам временной администрации в Косово г-на Фариды Зарифа, 29 августа 2013 года, с.2 / [http://repository.un.org/bitstream/handle/11176/24274/S\\_PV.7026-RU.pdf?sequence=5&isAllowed=y](http://repository.un.org/bitstream/handle/11176/24274/S_PV.7026-RU.pdf?sequence=5&isAllowed=y)
10. Предварительный отчет заседания Совета Безопасности ООН. 7026-е заседание, 29 августа 2013 года / [http://repository.un.org/bitstream/handle/11176/24274/S\\_PV.7026-RU.pdf?sequence=5&isAllowed=y](http://repository.un.org/bitstream/handle/11176/24274/S_PV.7026-RU.pdf?sequence=5&isAllowed=y)
11. Пшеничников И. Косово создает армию. США возражают, но соглашаются / <https://ria.ru/analytics/20170404/1491480804.html>
12. Сербия де-юре признала независимость Косово на переговорах в Брюсселе / <https://www.ridus.ru/news/79565.html>
13. Сербия и Косово подписали компромиссные соглашения / [http://www.bbc.com/ukrainian/ukraine\\_in\\_russian/2015/08/150826rusKosovo\\_serbia\\_agreements](http://www.bbc.com/ukrainian/ukraine_in_russian/2015/08/150826rusKosovo_serbia_agreements)
14. Сербия и Косово договорились / <http://www.ntv.ru/novosti/272833/>

15. Сербия потребует созыва заседания СБ ООН в связи с решением Косово создать свою армию / <http://tass.ru/mezhdunarodnaya-panorama/1027154>
16. Ткаченко Е. Белград и Приштина договорились о статусе Косово / <https://utro.ru/articles/2012/02/24/1030750.shtml>

**KOSOVONUN SUVERENLIK ƏLDƏ ETMƏSİNDƏN SONRA  
SERBİYA-KOSOVO MÜNƏSİBƏTLƏRİ  
VƏ BEYNƏLXALQ TƏŞKİLATLAR**

**N.R.Yusubova**

**XÜLASƏ**

Məqalədə Kosovonun suverenlik əldə etməsindən sonra Serbiya-Kosovo münasibətlərində olan ziddiyyətlər, qarşıdurma və inkişaf meyilləri tədqiq edilir. Qarşıdurmanın aradan qaldırılması istiqamətində beynəlxalq təşkilatların, xüsusilə Avropa İttifaqının fəaliyyəti təhlil edilərək, müsbət qiymətləndirilir.

**SERBIA-KOSOVO RELATIONS AND INTERNATIONAL  
ORGANIZATIONS AFTER KOSOVO AFFIRMED ITS SOVEREIGNTY**

**N.R.Yusubova**

**SUMMARY**

This paper studies the contradictions and confrontation between Serbia and Kosovo, trends in their relationship after Kosovo declared its sovereignty. The activities of international organizations, particularly those of the European Union, are analyzed and positively evaluated in the context of stopping the confrontation between Serbia and Kosovo.

**DİLÇİLİK**

**BÖLMƏSİ**

**SECTION OF**

**LINGUISTICS**

**THE ROLE OF MULTILINGUAL DIVERSITY IN EDUCATION  
AND SOCIETY OF AZERBAIJAN REPUBLIC**

**Z.M.Mammadkarimova**

Odlar Yurdu University  
13 Koroghlu Rahimov St., Baku  
e-mail: mammadkarimova.z@gmail.com

*Açar sözlər:* mədəniyyət, müxtəliflik, multilingualism, təhsil, kod keçidi, kodlaşdırma, dilçilik

*Key words:* culture, diversity, multilingualism, education, code-switching, code-mixing, linguistics

*Ключевые слова:* культура, разнообразие, многоязычие, образование, кодовое переключение, кодовое смешение, лингвистика

Cultural diversity is one of the most significant factors of culture. Azerbaijan has been known as the motherland of diverse cultures since ancient times. Azerbaijan is considered to be a multilingual, multinational country, which has a unique cultural space where the representatives of numerous national-ethnic groups live. The Azerbaijani people consist of the Azerbaijanis as the major part of country's population, and other thirty nationalities and ethnic groups, which live in different regions of the country. All these people, regardless of their number, language and religion, are equal citizens of Azerbaijan. Even after Azerbaijan gained its state independence on 28 May 1918, unlike many other countries, the culture of the ethnic minorities and ethnic groups living here was protected and developed as a component of culture of the country.

But what is a multilingual diversity? One of the sources of diversity in multilingual education is related to the characteristics of the languages included in the educational program. The languages may be typologically related and share aspects of their syntactic structure, phonological system or lexis. For example, Azerbaijani and Turkish belong to the Turkic group of languages and their speakers can, at least to a certain extent, understand each other.

In some cases, languages have a different origin and vary at different levels, for instance, phonological, lexical, pragmatic, syntactic levels and even in their scripts. For example, the Russian language refers to Indo-European language family, while the Azerbaijani language belongs to the Turkic group of languages. However, both languages are spoken on the territory of Azerbaijan and this has historical background.

Azerbaijan is the largest country situated in the South Caucasus at the crossroads between Asia and Europe. It is well-known that the language is one of the most important factors in nation building. When the language is in decline, the identity of a nation is falling too. As a result, each language has a deep historical background related to its nation. Nation and language of Azerbaijan have a long history.

Surviving invasion by the Russian Empire and then the Soviet Union, Azerbaijanis managed to preserve their national identity and native language. The period of seven decades under Soviet rule resulted in sociolinguistic problems for the country (8, p.5).

The orthography of the Azerbaijani language was shifted to Cyrillic by the Russian Empire in 1939, close to the script of the Russian language. Nevertheless, after all these

pressures and stresses, Azerbaijani nation managed to preserve the national identity of its mother tongue, customs and traditions under Soviet rule. After the collapse of the Soviet Union, Azerbaijan declared its independence from the Union. These years can be characterized as the times of nation building, language building and reconstruction. During these years Azerbaijan has not only put forth a policy of improvement, but also as a young independent country has taken care of the ethnic minority groups and minority languages within Azerbaijani borders. The Azerbaijani language was based on and developed out of the languages of the ancient Turkic tribes who settled on the Azerbaijani territory and made progress during the long historical period. Azerbaijani belongs to the Oghuz language group of the Turkic language families. Azerbaijani is the majority language used in the country (8, p.27).

Under Soviet rule, the Russian language played a role in nation building and as a language of policy. Russian was considered the state language along with Azerbaijani. After the collapse of the Soviet Union, Azerbaijan took steps towards a new era in nation building and language policy. Together with that, Azerbaijan entered into its era of independence with the conflict of Nagorno-Karabakh, the unresolved war between Azerbaijan and Armenia that has lasted over 22 years. On 18 October 1991, Azerbaijan declared its independence from the Soviet Union. The Azerbaijanis was one of the nations that managed to preserve their national identity, language and culture under Soviet rule.

Without a doubt, the importance of the Azerbaijani language has significantly increased within 26 years of independence and the Russian language is used as the second language along with English, German, French and many other languages among the population. Nowadays, Azerbaijan is considered to be developed and multilingual country.

Language is the main tool in education. In Azerbaijan, levels of competence in the Azerbaijani language are high both among the titulars and the ethnic minorities, while the Russian language continues to function as the best-known second or foreign language. Secondary education is offered in Azerbaijani or in Russian. Azerbaijan is one of the few post-Soviet countries that did not reduce the number of Russian-language schools post-independence. Higher education establishments function in Azerbaijani, Russian, English and Turkish.

Being a multilingual country, one question rises whether practice multilingualism as a science in the education sector in the formal education or only practice it within informal circumstances, for instance at homes. Anyway, there can be both advantages and disadvantages. Nevertheless, there are some major benefits of approving multilingualism in education whether formal or informal way. Knowledge of more than two languages allows us to communicate with many people in both personal and professional contexts. This is owing to the fact that the vast amount of knowledge that people possess is often only effectively accessible through particular languages. When one knows at least 2 languages and perfectly speaks them then he or she will be able to synthesize knowledge and express it accordingly. Hence, including multilingualism as a science in education realizes the benefits of synthesizing and clearly expressing knowledge.

It is well known that multilingualism practices enhanced intellectual flexibility and creativity. Children who grow up in a supportive environment speaking more than one language from an early age are more perceptive and intellectually flexible than those who speak only one language. Using the “double first language acquisition” model mentioned by A. King (1, p.96), children with parents constantly speaking different languages grow

up being equally fluent and comfortable with the two home languages and can even learn a third and fourth language. The situation in Azerbaijan is almost the same. Most families are using both Azerbaijani and Russian languages at the same time in our country and children who grow in this “language environment” become equally fluent with both languages and they are able to study one or more languages at school, for instance English, German or French. Many children who are fluent in more than one language are superior lateral thinkers, have a greater social adaptability, their thinking and reasoning skills are better, and their cognitive abilities are also greater (1, p.99).

Multilingualism provides an insight into the understanding of different cultures and experiences hence a multilingual becomes multicultural in nature (6, p.12). Since languages do not operate in a vacuum, culture and society play a key role in its existence. This is because language is a sociolinguistic, an ethno linguistic and a psycholinguistic issue. Thus language relies on society, culture and mind. In this regard, multilingualism enhances an automatic understanding and appreciation of cultural values of the societies that are contained in the concerned languages (3, p.101).

Knowing more than one language is a great phenomenon. The experiences gained from learning different languages automatically tend to change the attitudes, skills, beliefs of the people, society and create an expansion of world view. All these attributes should be formally taught in the classroom and informally in the daily communication outside it. For example, when learners study English or German, they also get acquainted with origin, people, their cultural and traditional values thus changing the learners’ perceptions.

Azerbaijan is a country with a multilingual status and refers to a multilingual society. Besides benefits, there are also some disadvantages of teaching multilingualism as a subject. Multilingualism practice creates the development of mixed languages mainly due to intense language contact. As a result speakers therefore tend to involve a mixture of languages during verbal communication. This contact may also result into the creation of slangs. These slangs are caused by various reasons, but generally by urbanization and industrialization.

Multilingualism practice generally develops cross linguistic communication strategies like code switching and code mixing. Code-switching and code-mixing are well-known traits in the speech pattern of the average bilingual in any human society the world over.

Code-switching is the mixing of words, phrases and sentences from two distinct grammatical systems across sentence boundaries within the same speech event. In other words, when people switch from one language used at homes to the other outside the home environment then code switching occurs. This is phenomenon occurs in Azerbaijan too, where switching is witnessed between Azerbaijani, Turkish and Russian. Code-switching performs several functions. Firstly, people may use code-switching to hide fluency or memory problems in the second language, but this occurs not very often. Secondly, code-switching is used to mark switching from informal situations by using native languages to formal situations by using second language. Thirdly, code-switching is used to exert control, especially between parents and children. Fourthly, code-switching is used to align speakers with others in specific situations. For example, defining oneself as a member of an ethnic group. Code-switching also 'functions to announce specific identities, create certain meanings, and facilitate particular interpersonal relationships (7, p.184).



Code switching is a widely observed phenomenon especially seen in multilingual and multicultural communities. In English Language Teaching or in ELT classrooms, code switching comes into use either in the teachers' or the students' discourse. Although it is not favoured by many educators, one should have at least an understanding of the functions of switching between the native language and the foreign language and its underlying reasons. This understanding will provide language teachers with a heightened awareness of its use in classroom discourse and will obviously lead to better of instruction by either eliminating it or dominating its use during the foreign language instruction. Consequently, code-switching is a phenomenon that exists in bilingual societies where people have the opportunity to use two or more languages to communicate. Being able to speak more than one language, bilinguals can code-switch and use their languages as resources to find better ways to convey meaning (4, p. 104).

Very often the expression code mixing is used synonymously with code switching and means basically intra-sentential code switching. However, the code mixing hypothesis states that when two code switched languages constitute the appearance of a third code it has structural characteristics special to that new code. In other words, code-mixing is the embedding of various linguistic units such as affixes or bound morphemes, words or unbound morphemes, phrases and clauses from a co-operative activity where the participants, in order to infer what is intended, must reconcile what they hear with what they understand.

In conclusion, multilingualism has a great diversity in education both as related to many historical and social facts. Nowadays, diversity tends to be considered an asset rather than a problem. Multilingualism has many advantages in Azerbaijan and elsewhere in the world. Apart from providing the possibility of mobility and career and cash advantages, multilingualism can improve individual cognitive skills, metalinguistic awareness and cultural awareness. Multilingual education can provide the opportunity to develop proficiency in different languages and can also help to develop intercultural understanding even for those languages that are not taught at school. In this way, schools can contribute to the sustainable development of society by educating more multilingual and multicultural citizens.

The advantages that multilinguals exhibit over monolinguals are not restricted to linguistic knowledge only, but extend outside the area of language. The substantial long-lived cognitive, social, personal, academic, and professional benefits of enrichment bilingual contexts can be noticed. Multilingual societies differs from others by following factors: have a keener awareness and sharper perception of language; foreign language learning "enhances children's understanding of how language itself works and their ability to manipulate language in the service of thinking and problem solving" (2, p.192) be more capable of separating meaning from form; learn more rapidly in their native language or Language 1 (L1), e.g. to read, as well as display improved performance in other basic L1 skills, regardless of race, gender, or academic level; be more efficient communicators in the L1; develop a markedly better language proficiency in, sensitivity to, and understanding of their mother tongue; develop a greater vocabulary size over age, including that in their L1; have a better ear for listening and sharper memories; be better language learners in institutionalized learning contexts because of more developed language-learning capacities owing to the more complex linguistic knowledge and higher language awareness; have increased ability to apply more reading strategies effectively due

to their greater experience in language learning and reading in two or more different languages; develop not only better verbal, but also spatial abilities; parcel up and categorize meanings in different ways; display generally greater cognitive flexibility, better problem solving and higher-order thinking skills; multilinguals can expand their personal horizons and - being simultaneously insiders and outsiders - see their own culture from a new perspective not available to monoglots, enabling the comparison, contrast, and understanding of cultural concepts; be better problem-solvers gaining multiple perspectives on issues at hand; have improved critical thinking abilities; better understand and appreciate people of other countries, thereby lessening racism, xenophobia, and intolerance, as the learning of a new language usually brings with it a revelation of a new culture; learn further languages more quickly and efficiently than their hitherto monolingual peers; to say nothing of the social and employment advantages of being bilingual – offering the student the ability to communicate with people she or he would otherwise not have the chance to interact with, and increasing job opportunities in many careers.

As Vivian Cook, Emeritus Professor of Applied Linguistics at Newcastle University, said: “a person who speaks multiple languages has a stereoscopic vision of the world from two or more perspectives, enabling them to be more flexible in their thinking, learn reading more easily. Multilinguals, therefore, are not restricted to a single world-view, but also have a better understanding that other outlooks are possible. Indeed, this has always been seen as one of the main educational advantages of language teaching (5, p.82)”.

### References

1. A. King. “Speaking in Tongues”. Readers Digest Association, USA, p.101, 2007
2. J. Cummins, D. Corson. “Bilingual Education”. Springer Science & Business Media, p.336, 1999
3. J. Lyons. “Language and Linguistics: An Introduction”. Cambridge University Press, Cambridge, p. 356, 1981
4. K. Potowski. “Language Diversity in the USA”, Cambridge University Press, p.328, 2010
5. L. Aronin, D. Singleton. “Multilingualism”. John Benjamins Publishing, p.230, 2012
6. S. N. Barasa. “Linguistic Internationalism: A Step towards Harmonious World Relations?”. DAAD Regional Office, p. 300, 2005
7. W. B. Gudykunst. “Bridging Differences: Effective Intergroup Communication”. SAGE, p. 425, 2004. Johnson, 2000, p. 184
8. <http://files.preslib.az/projects/azerbaijan/gl1.pdf>

## **AZƏRBAYCAN RESPUBLİKASININ TƏHSİL VƏ CƏMIYYƏTİNDƏ ÇOXDİLLİLİK MÜXTƏLİFLİYİNİN ROLU**

**Z.M.Məmmədkarimova**

### **XÜLASƏ**

Məqalədə çoxdilliliyin tarixi zəminləri, eləcə də onun ölkədə təhsilə və ümumilikdə cəmiyyətə təsir edən aspektləri ətraflı təsvir olunur. Çoxdilliliyin əhəmiyyəti böyükdür, be-

ləki o, dünyanın dərk edilməsi sərhədlərini genişləndirir və nəinki ayrı-ayrı insanlar arasında, hətta xalqlar və dövlətlər arasında qarşılıqlı anlaşmaya kömək edir. Məqalədə çoxdilliliyin cəmiyyətə mənfi təsirlərindən daha çox müsbət təsirlərinin olması fikri irəli sürülür. Müsbət təsirlər arasında çoxdilliliyin ümumi intellektual inkişafa, qocalma prosesinin ləngiməsinə və yaddaşın itirilməməsinə faydalarını sadalamaq olar. Əgər insan iki dilə yiyələnibsə, onun düşüncəsində və ya başında sanki “iki beyin”, “iki şəxsiyyət” mövcud olur, bu da ona yeni şəraitə daha yaxşı uyğunlaşmağa, kreativ və çevik olmağa, tez düşünməyə imkan verir, eyni zamanda yeni dillərin daha asan öyrənilməsinə kömək edir.

## **РОЛЬ МУЛЬТИЛИНГВИСТИЧЕСКОГО РАЗНООБРАЗИЯ В ОБРАЗОВАНИИ И ОБЩЕСТВЕ АЗЕРБАЙДЖАНСКОЙ РЕСПУБЛИКИ**

**З.М.Мамедкеримова**

### **РЕЗЮМЕ**

В статье подробно описывается историческая предпосылка мультилингвизма, а также его аспекты, влияющие на образование в стране и на общество в целом. Роль многоязычия велика, т.к оно расширяет границы познания мира и способствует взаимопониманию не только между отдельными людьми, но и между целыми народами и государствами. В статье выдвигается идея о том, что у многоязычного общества больше положительных сторон, чем отрицательных. В том числе, полезность для общего интеллектуального развития, замедления процесса старения и предотвращения риска потери памяти. Когда человек владеет двумя языками, у него в голове как бы «два мозга», «две личности», что позволяет ему быть более гибким, креативным, лучше адаптироваться в новых условиях и быстрее думать, а также значительно облегчает ему изучение новых языков.

**PSIXOLOGİYA**  
**BÖLMƏSİ**

**SECTION OF**  
**PSYCHOLOGY**

## BƏŞƏRİYYƏTİN PSIXOLOJİ PROBLEMLƏRİ

**R.R.Nəzərli**

Odlar Yurdu Universiteti  
Bakı, Koroğlu Rəhimov küçəsi 13  
e-mail: nazarli.01@mail.ru

*Açar sözlər:* psixika, şüur, şüuraltı

*Keywords:* psyche, consciousness, subconsciousness

*Ключевые слова:* психика, сознание, подсознание

İlk olaraq hansı yaranıb: toyuq, yoxsa yumurta? Bu sualın fəlsəfi baxımdan böyük bir mənası var. Belə ki, bu suala insan həyatında, həlli olmayan problemlə bir məsələ kimi baxsaq, hər bir insanda zaman-zaman həlli mümkün görünən problemlər yaranır. Bu səbəbdən də bir çox insan bu iş mənlilik deyil deyə öz arzusundan imtina edir. Belə problemlərin həlli məhz ona görə mümkün görünür ki, onlara yuxarıda qeyd olunan “toyuq və ya yumurta” aspektindən baxırlar.

Bu sualın cavabı bəşəriyyət yarandığından etibarən müzakirə mövzusu olmuşdur. Təəssüflər olsun ki, hələ də bu sual öz cavabını tapmamışdır. Buna səbəb odur ki, hər kəs problemin özünə baxır. İnsan problemi o zaman həll edə bilər ki, problemi yaradan səbəbi bilsin.

Dekartın belə bir sözü var: “Həqiqəti həqiqətdən bilmək istəyirsənsə, həyatında bir dəfə bildiyin hər şeydən şübhə et.”

Məlumdur ki, insan ali varlıqdır, mövcud canlıların hamısından üstündür. Bu üstünlük isə insanda şüurun olmasından ibarətdir. Yəni belə demək olar ki, insan düşünür, təhlil edir, qərar verir və yeniliklərə can atır. Dünyada yüzlərlə elm mövcuddur. Bu elmlər insanın rahat yaşaması və inkişaf etməsinə xidmət edir.

Elmlər içərisində iki elm vardır ki, insanın yaşamını, eyni zamanda keçmişini və gələcəyini öyrənir. Birincisi fəlsəfədir. Bu elm tək insana aid deyil. Bu elm yaranmış və yaranmamış hər bir varlığı araşdırır. Fəlsəfə “Nədir? Nə üçündür? Niyədir?” suallarına cavab axtarır. Fəlsəfə özü geniş və dərin bir elmdir. Psixologiya da fəlsəfədən ayrılaraq, insanın beynini araşdıran elm kimi formalaşmışdır.

İlk dəfə psixologiya elmi barədə Aristotel yazmışdır. Psixologiya anatomiya fərqli olaraq, insan beyninin maddi deyil, enerji formasını araşdırır. Məlumdur ki, təbiətdə enerji itmir - enerji maddəyə, maddə isə enerjiyə çevrilir. Var olan hər bir varlığın maddi forması olduğu kimi, görünməyən bir enerji forması da vardır. Beyində olan enerji forması bizim düşüncəmizdir (şüur, şüur öncəsi, şüuraltı). Zaman keçdikcə bu elm daha da inkişaf edərək, bir çox istiqamətlərə ayrıldı: psixoanaliz, psixoterapiya, NLP və s.

Ziqmund Freyd psixoanalizlə ilk dəfə 1881-ci ildə məşğul olmağa başlayıb, və bununla da psixoanalizin əsası qoyulub. Tarix boyu insanda beynin tam işləməməsi haqqında məlumatlar olsa da. Freydizm nəzəriyyəsində sübut edilmişdir ki, əslində bu nəzəriyyəyə əsasən insan beyninin 95%-i şüuraltı, qalanı isə şüur və şüur öncəsidir.

Freyd öz araşdırmalarının nəticəsi olaraq, əsl problemlərin məhz şüuraltı yerləşdiyini sübut etmişdir.

1970-ci ildə Riçard Bandler və dilçi alim Con Qrinder daha irəli gedərək, şüuraltının məhz insanın özü tərəfindən proqramlaşdırıldığını sübuta yetirirlər. Beləliklə, psixologiyanın NLP adlı yeni qolu yaranır.

NLP-nin hərfi mənası belədir.

**Neyro:** Həyatda baş verənlərin beş duyğu vasitəsi ilə qəbul və emal edilməsi.

**Lingvistik:** Şifahi və sözsüz ünsiyyət, həmçinin davranışlar vasitəsilə düşüncələri əks etdirmə tərzii.

**Proqramlaşdırma:** Zehnin daxili proqramlarından istifadə edərək, düşüncələrin arzu edilən hədəflərə çatacaq şəkildə nizamlanması.

Freydizm nəzəriyyəsinə nəzər yetirdikdə məlum olur ki, insanı idarə edən şüuraltıdır. Onu formalaşdıran isə insanda olan altı hiss orqanıdır. Bu hiss orqanlarının beşi başda yerləşir və xarici hissiyyat orqanları sayılır. Göz - görüntünü, qulaq - səsi, dil - dadı, dəri - xarici təsirləri, burun isə iyini təyin edir. İnsan beyni bir an içərisində 2 milyondan çox məlumat alır, amma bunun cəmi 5-7-sini emal edə bilir. Yerdə qalan isə itmir, insanda olan süurun arxivinə toplanır, yəni şüuraltına. Beləliklə insanda şüuraltına məlumatlar yığılır. Bu məlumatlar yığıldıqca insanda altıncı hiss formalaşır ki, bu da daxili hissiyyatdır.

Məhz bu hiss, şüuraltında olan formula uyğun olaraq, insanları və hadisələri bizə cəlb edir. Buna görədir ki, insan nə haqqında çox düşüncəyə düşürsə, məhz başına da o gəlir. Beləliklə, demək olar ki, insan öz taleyini özü yazır. İnsan taleyində zaman və məkan, ətrafında olan varlıqlar, eşitdiyi sözlər və ya səslər böyük rol oynayır. Nəticədə insan beynini bir qaba bənzətsək, bu qaba nə atırıqsa, qabda da o olacaq. İnsan həyatında heç bir hadisə təsadüfən, anidən baş vermir. Hadisənin əlamətləri bizə əvvəlcədən işarələrlə çatdırılır. Bu mikro-hadisələrə diqqət yetirsək, əslində problemin yaranma səbəbini də görə bilərik.

Problemə lazım olmayan bir tərəfdən yaşadığımız üçün isə problem böyüyür. Problem böyüdükcə insan depressiyaya düşür. Depressiyaya düşdükdə isə insanda xəstəliklər yaranır. Xəstəliklər yarananda insan tibbə müraciət edir. Tibb isə xəstəliyi yuxuya verir. Buna görədir ki, insanlar müəyyən müddət müalicə alıb sağalsalar da, müəyyən zaman keçdikdən sonra yenidən müalicəyə ehtiyacları olduqlarını düşünür və yenidən tibbə müraciət edirlər. Beləliklə, həyat davam edir, amma problem həll olunmur.

Əslində isə problemin kökü başqadır. Öz-özümüzdə “Problem nə vaxt yarandı?” deyərək sual versək görərik ki, beynimizdə özümüzdə sərhəd çəkdiyimiz zaman, bədənin də funksiyalarını məhdudlaşdırırıq. Beləliklə, biz beynimizə əmr edirik ki, gücümüzü azaltsın, beyin həmişəki kimi öz işini görür və biz xəstələnirik. Gücümüz azalır, bədən zəifləyir, beyin isə öz funksiyasını yerinə yetirmiş olur.

Bu məqamda bizə elə gəlir ki, bizi özümüz deyil, xarici qüvvələr idarə edir. İnsanı və cahanı Allahın yaratdığına inananlar hər bir hadisəni onun etdiyini iddia edirlər. Yəni kim xəstələndisə bunu Allah istədi, Allah istəməsəydi heç kim xəstələnməzdi. Beləliklə, özündə günah axtarmır, yaradanda axtarır. Amma yaradan Qurani-Kərimdə yaratdığı insanı ali yaratdığını bildirir. Eyni zamanda onu digər canlılardan fərqli olaraq şüurlu yaradıb.

Ateistlər isə hər bir halın təbiət tərəfindən idarə olunduğunu bildirir. İddia edirlər ki, cahan zəifləyib, bu halına isə təkamüllə gəlib çatmışdır.

Məhz bu iki nəzəriyyəni əsas götürərək, Nitşe belə deyir: “İki cür insan var. Birincisi, Allahın yaratdığı ali insan, hansı ki, mükəmməldir, alidir. İkincisi isə, Darvinizm nəzəriyyəsində deyildiyi kimi, təbiətin yaratdığı, yəni meymundan əmələ gələn adi insan.”

Nitşe deyir: “İnsan zooparkda olan qəfəsdəki meymunun meymunluğuna necə gülürsə, ali insan da adi insanın meymunluqlarına o cür gülməlidir.”

Bu fikrə nəzər saldıqda görürük ki, ali insan günahkar axtarmamalıdır, öz aliliyini dərk edib, özünü də ali insan kimi aparmalıdır. Əgər bunu etmirsə, deməli o öz aliliyini dərk etmir və bunun əksini edir. Yəni özünün ali yox, adi canlı olduğunu qəbul edir.

Adi insan düşüncəsinin sistemi belədir: problem var, həlli də var, amma nədənsə heç nə alınmır, çünki günahkar var. Bu halda adi insan egosu öz günahını başqaları üzərinə atmış olur. Çünki əsl günahkar insanın özü olduğu halda bunu qəbul etmir, öz aliliyini isə adiliyə dəyişir.

Ali insanda isə sistem belədir: hər şey mənim özümdən asılıdır. Mən istədiyim zirvəyə yüksələ bilərəm. Beləliklə, bütün məsuliyyəti öz üzərinə götürür və hədəf seçir. Hədəfə doğru yorulmadan, günahkar axtarmadan irəliləyir. Çünki o bilir ki, günahkar axtardığı zaman alilikdən düşüb, adi insan olacaq.

Enerjinin itməməsi qanununa görə, dünyada heç nə yaranmır və heç nə məhv olmur. Sadəcə forma dəyişir.

Dində insanın yaranması belə izah olunur.

Qurani-Kərimdə insanın yaradılış səhnəsi 7 surədə nəql olunur. Allah Taala Bəqərə, Əraf, Hicr, İsrə, Kəhf, Taha və Sad surələrində bu barədə məlumat verir. Allah (c.c) Yer kürəsini insanın yaşaya biləcəyi bir şəkildə hazırladıqdan sonra ən şərəfli varlığı yaratmağı iradə etdi. Daha sonra bu istəyini mələklərə “mən palçıqdan bir insan yaradacağam” (Sad surəsi 71-ci ayə) və ya “mən quru və qoxumuş qara palçıqdan insan yaradacağam” (Hicr surəsi 27-ci ayə) sözləriylə açıqladı. Allah bu əsnada yaradacağı insanın eyni zamanda yer üzündə xəlifə olacağını da bəyan etdi. Bunu isə Bəqərə surəsi 30-cu ayədəki “mən yer üzündə bir xəlifə yaradacağam” buyruğundan anlayırıq. Yəni yer üzündə bir insan yaradacaq və bu insan orada onun xəlifəsi olacaqdır.

Qurandakı yaradılış səhnələrinin təsvir olunduğu ayələrə baxdığımızda insanın torpaqdan yarandığını görürük (Ali İmran surəsi 59-cu ayə, Hicr surəsi 26-cı və 28-ci ayələr, İsrə surəsi 61-ci ayə, Sad surəsi 71-ci ayə).

Beləliklə, dinə görə insanın maddi forması torpaqdır. Onun şüuru isə Allah tərəfindən verilib. Onu da qeyd edək ki, ruh Allahın nəfəsi sayılır, çünki, Quranda deyildiyi kimi, Allah Taala insanı palçıqdan yaradır, sonra isə ona ruhu üfürür. Beləliklə, din insanın maddə və enerjidən ibarət olduğunu təsdiq edir.

Ateistlər isə Darvinizm nəzəriyyəsini əsas tutaraq, hər bir varlığın təkamüllə inkişaf etdiyini və sadəcə forma dəyişdiyini deyirlər.

Ateistlər deyir: “Dünyada var olan hər bir varlıq zaman keçdikcə təkamüllə inkişaf edir və forması dəyişir. Beləliklə, yeni cinslər və yeni varlıqlar yaranır. Eyni zamanda, hər bir varlığın enerji və maddədən ibarət olduğunu nəzərə alsaq deyə bilərik ki, təbiət zətən var idi, bu gününə təkamüllə çatmışdır.

Bununla da hər iki istiqamətin ortaq nöqtəsi yeni yaranmış varlığın zətən əvvəldən başqa formada olmasıdır. Başqa sözlə, cahanda yeni bir varlıq yaranmır, nə də yoxa çıxmır, sadəcə forma dəyişir.

Yuxarıda deyilənləri nəzərə alaraq demək olar ki, kədər də, problem də, xəşbəxtlik də, sevgi də, əzab da, hər zaman bizim ətrafımızda mövcuddur.

Bəs niyə insan sevgini yox, xəşbəxtliyi yox, bədbəxtliyi seçir? Problemləri özünə niyə cəlb edir?

Kədər də, problem də, xoşbəxtlik də, sevgi də, əzab da hər zaman bizim ətrafımızda mövcuddur. Bu mövcudluğu bir marketə bənzətsək görürük ki, biz marketdən pulumuz çatacaq, bizim ehtiyacımızı ödəyəcək, eyni zamanda bizə xoş olan, yəni bizi özünə cəlb edən əmtəni əldə edirik. Biz düşünürük ki, marketdə seçimi biz etdik. Amma marketə getməmişdən öncə bizim ora getməyimizə ehtiyacımızın olduğunu dərk edib sonra ora gedirik. Yəni biz acmasaydıq, yeməyə də ehtiyacımız olmazdı. Yeməsək marketə də getməyəcəyik. Məsələn, bəzən insanın ürəyi alma istəyir, bunun üçün marketə gedib onu almalıdır. Əgər evdə alma varsa, marketə ehtiyac qalmır, evdəki alma tələbatı ödəyir. Beləliklə, bizim marketə getməyimiz vacib deyil, əsas vacib olan bizim ehtiyacımızdır.

Bəs ehtiyac nədən yarandı? İnsan o zaman hər hansı bir varlığa ehtiyacının olduğunu dərk edir ki, bu ehtiyac hissi onun şüur səviyyəsinə qalxsın. Almaya olan ehtiyacımızı şüuraltı təyin edir. Bədəndə olan çatışmazlıqların məhz almada olanlarla bərpa olunacağını yalnız o bilir. Çünki insan bədəni şüur səviyyəsində deyil, şüuraltı səviyyəsində idarə olunur. Şüur yalnız əmr verir. Şüuraltı isə əmri icra edir. Proses təxminən bu cür baş verir, şüuraltı bədəndə olan çatışmazlığı şüur səviyyəsinə ötürür, eyni zamanda onun bərpası harada mümkündürsə oranın da koordinatlarını verir. Beləliklə, şüur qərar verir: mənim ürəyim alma istəyir. Bu ehtiyacı ödəmək üçün isə insan bədəni fəaliyyətə başlayır. Nəticədə ehtiyac ödənilir.

Yuxarıda qeyd olunduğu kimi, insanın ətrafında hər cür hadisə və ya o tipli enerji mövcuddur. Əgər biz bu enerjiləri özümüzə cəlb etmişiksə və hər hansı bir bədbəxt hadisə baş veribsə, deməli biz bunu bilərəkdən etmişik.

Bəs niyə hər hansı bir bədbəxt hadisəni özümüzə cəlb edirik? Bu bizim hansı ehtiyacımızı ödəyir?

Zirvəyə gedən yolların heç biri düz və rahat deyil. Zirvənin qiyməti də məhz bu yolların enişli-yoxuşlu və keçilməz olması ilə ölçülür. Əgər hər hansı zirvəni hamılıqla keçmək mümkündürsə, deməli ora zirvə deyil.

İlk növbədə insan özünə bir hədəf seçir və bu hədəfə doğru qaçmağa başlayır. Yıxılır, əgər yıxıldığı yerdə dayanarsa, hədəfinə heç bir zaman çatmaycaqdır. Yox əgər durub yenidən qaçarsa və ya sadəcə sürünməklə də olsa hədəfə doğru irəliləyərsə, hədəfinə mütləq çatacaqdır.

Əksər hallarda insan hədəfinə bir addım qalmış yıxılır. Bunun səbəbi isə şüuraltının insanın qaçmağa başlamamışdan öncə qoyduğu hədəfi, insana yaxın edəcək hadisələri ona tərəf cəlb etməsidir. Bu səbəbdən insan xəstələnirsə, hər hansı xoşagəlməz hadisə baş verirsə, deməli hədəfdən yayınma var. Bu nöqtə hədəfə doğru dönüş nöqtəsidir.

İnsanın başına bədbəxt hadisə gəlir. Əgər insan bu hadisənin müsbət tərəflərini görmürsə və bu bəlanın onu öz hədəfinə necə cəlb edəcəyini dərk etmirsə, deməli insan o yıxıldığı yerdə dayanmışdır. Hətta bəzi insanlar bu hədəfi seçdiklərinə də pəşman olurlar ki, mən bu hədəfi seçməsəydim bu bəla da başıma gəlməzdi. Amma əksinə olaraq bu bəlada müsbət enerji axtararsa, və bu müsbət enerjini öz hədəfinə doğru yönəldərsə, onda hədəfinə qovuşacaqdır.

İstənilən bir hadisədə müsbət və mənfi enerji var. Əgər insan mənfi enerjini görür və qorxursa, bu hadisəyə bədbəxtlik gətirən adını verir. Əksinə, müsbət enerjini görürsə, ona xoşbəxtlik gətirən adını verir. Buradan bu nəticəyə gəlmək olar ki, nə bədbəxtlik gətirən, nə də xoşbəxtlik gətirən hadisələr var. Sadəcə insan hadisədə nəyi görürsə ona o adı verir. Yəni problem insanın gözündədir. Göz isə insanın beyninin aləti olduğundan, de-



mək ki, problem beyindədir.

Bəs beyində problem necə ola bilər? Axı bu hədəfi beyin özü təyin edib.

Beynin işi insanı qorumaq və yaşatmaqdır. Beyin qorxunu idarə etməklə insanı qoruyur. Bəzi insanlarda bu hissə o qədər güclü olur ki, hədəf seçən kimi tez də sərhəd çəkirlər. “Yox, bu iş mənlilik deyil, mən bunu bacarmaram, onsuzda mənə alınmayacaq, ayağımı yorğanıma görə uzadım” və s. kimi düşüncələrlə tənbelliyi və qorxaqlığı özlərinə hədəf seçirlər.

Uğur qazanmaq savadla, pulla, dostlarla deyil, cəsarətlə mümkündür. Sən pulla nəşə əldə edə bilərsən, amma ondan istifadə edə bilməyəcəksən. Məsələn, oğru bankı yarım 1.000.000 pul oğurlamaqla milyonçu olmur. Nə də o pulu rahatlıqla ehtiyaclarına xərcləyə bilmir. Çünki o pulu saxlamaq cəsarəti onda hələ formalaşmayıb. Sadəcə o düşünüb ki, pul olsun, qalanı asandır. Həyatda isə asan heç nə yoxdur. Hər bir addım cəsarət tələb edir. Bu cəsarət o zaman insana xoşbəxtlik gətirəcək ki, insan hər hadisədə müsbət nələrsə axtarsın.

Əsas məsələ bizim o varlığa necə baxmağımızdır. Əgər bizə yumurta lazımdırsa, əlimizdə isə toyuq varsa, biz yumurtanı əldə edə bilərik. Yəni istəsək əlimizdə olanın arzumuzu gerçəkləşdirmək üçün bir alət olduğunu qəbul edər və arzumuz üçün mübarizə apararıq. Amma “mən bu toyuğu neynirəm, mənə yumurta lazımdır” dedikdə isə, biz arzumuzla sərhəd çəkib, yaranmış vəziyyəti problem kimi səhnələşdiririk.

### Nəticə

İnsanın yaşam tərzini formalaşdıran elmlər içərisində əsas iki elm var ki, bunlar da onun keçmişini və gələcəyini proqnozlaşdırmağa, düşünərək addım atmasına, yaşadığı problemlərdən ruh yüksəkliyi ilə çıxmasına kömək göstərir. Bu elmlər fəlsəfə və psixologiya elmləridir. İlk öncə “fəlsəfə” adı altında birləşən hər iki elm çox geniş və dərin elmdir.

Fəlsəfə yalnız insana aid olmayıb, yaranmış və yaranmamış olan bütün varlığa aid olmaqla “Nədir? Nə üçündür? Niyədir?” suallarına cavab axtardığı halda, psixologiya insan beynini araşdıran sərbəst bir elm kimi formalaşaraq, fəlsəfədən ayrılmışdır.

Tarix boyu insan beyninin tam işləməməsi haqqında məlumatlar olsa da, Freydizm nəzəriyyəsi bunun əksini sübut edərək, insan beyninin 100%-nin işlədiyini göstərdi. Bu nəzəriyyəyə əsasən, insan beyninin 95%-i şüuraltı, qalan hissəsi isə şüur və şüur öncəsidir.

Yarandığı gündən etibarən insanın ətrafında kədər, sevinc, bədbəxtlik, xoşbəxtlik, problem, sevgi, əzab, rahatçılıq mövcuddur. Amma nədənsə bir qrup insan özünə ancaq kədər, problemi və bədbəxtliyi cəlb edir, bununla da özünü “şanssız, bədbəxt” adlandırır. Çünki mövcud problemlər, bədbəxt hadisələr barədə informasiyalar şüuraltına toplanır.

İnsan bədəni şüuraltı səviyyədə idarə olunur. Proses təxminən belə cərəyan edir: bədəndə olan çatışmazlığı şüuraltı şüur səviyyəsinə ötürür, şüur isə öz növbəsində qərar verir və insan fəaliyyətə başlayır. Deməli, ətrafımızda olan mənfə və müsbət enerjini özümüzlə cəlb etmişiksə, biz bunu şüuraltı səviyyədə bilərəkdən etmiş oluruq.

**Ədəbiyyat**

1. Ч.Дарвин. «Происхождение видов путем естественного отбора или сохранение благоприятных рас в борьбе за жизнь.» Перевод с шестого издания (Лондон, 1872), Санкт-Петербург, «Наука», 1991
2. Qurani-Kərim. Tərcüməçilər: V.Məmmədəliyev və Z.Bünyadov. Bakı, 1992
3. З.Фрейд. Психология бессознательного. Сборник произведений. Москва, “Просвещение”, 1989

**PSYCHOLOGICAL PROBLEMS OF MANKIND**

**R.R.Nazarli**

**SUMMARY**

This work is focused on some problems in psychology which arose since the dawn of mankind. The history and development of psychology as a science is thoroughly discussed.

**ПСИХОЛОГИЧЕСКИЕ ПРОБЛЕМЫ ЧЕЛОВЕЧЕСТВА**

**Р.Р.Назарли**

**РЕЗЮМЕ**

В статье речь идет о некоторых проблемах психологии, возникших с момента возникновения человеческой цивилизации. Подробно рассмотрены история и развитие психологии как сферы науки.

2017 - № 47

## HUMANİST DƏYƏRLƏR VƏ ONLARIN AZƏRBAYCAN GƏNCLƏRİNİN ŞƏXSİYYƏTİNİN FORMALAŞMASINA TƏSİR İMKANLARI

**M.İ.Cabbarlı**

Odlar Yurdu Universiteti  
Bakı, Koroğlu Rəhimov küçəsi 13  
e-mail: matanatjabbarli@gmail.com

**Açar sözləri:** sosial-psixoloji keyfiyyətlər, mənəviyyat, humanizm, psixologiya

**Keywords:** socio-psychological qualities, morality, humanism, psychology

**Ключевые слова:** социально-психологические качества, нравственность, гуманизм, психология

Şəxsiyyətin ən mühüm əxlaqi, sosial, mənəvi-psixoloji keyfiyyətlərindən biri də humanizmdir. Dünyaya fərd kimi gələn insan təcridən ictimai təcrübəni mənimsəyərək, daşlı-kəsəkli yollar keçib şəxsiyyətə çevrilir. Və bir şəxsiyyət olaraq, sonradan cəmiyyətə özünün kamilliyi, əqli düşüncəsi, sosial-psixoloji keyfiyyətləri, tutduğu vəzifəsi ilə xeyir verir. Təsadüfi deyil ki, dünyanın dahi mütəfəkkirləri insanı “təbiətin tacı”, “yer üzünün əsrəfi”, “yaranmışların ən əzəmətlisi” və s. adlandırmaqla yanaşı, eyni zamanda onu “mürəkkəblərin mürəkkəbi”, “sirlərin ən dərinini”, xüsusi mikroaləm”, “çətin oxunan müqəddəs kitab” hesab etmişlər. Görkəmli yazıçı Mark Tven haqlı olaraq yazır ki, “hər insan aya bənzər, onun görünməyən, işıq düşməyən tərəfi vardır ki, onu heç kəsə göstərmir və ancaq özü görə bilir”. Freytaqa görə, “Hər bir insanın qəlbində onun xalqının miniatür portreti vardır”. Novalinin fikrincə isə, “İnsan günəş, hissləri isə onun planetləridir”. İnsanın şəxsiyyətə çevrilməsi onun əqli xüsusiyyətləri, intellektual bacarığı, öz qürür və ləyaqətini, humanizmi (ədalət, vicdan, səmimiyyət, yaxşılıq, xeyirxahlıq, sadəlik, təvazökarlıq) gözləməsi ilə bağlıdır. “İnsanın mənəvi ehtiyacları, mənəvi qüvvələri, kamalı, fəzilətinin şərəfəti, fikir və əqli, şüur və iradə vasitəsilə təmin və idarə olunur” (N.Tusi). Şəxsiyyətə xas bütün mənəvi-sosial, psixoloji keyfiyyətlər bir-biri ilə əlaqədardır. Ona görə də tam, bütöv şəxsiyyət bu sosial-əxlaqi keyfiyyətlərin hamısına malik olmalıdır. Əgər şəxsiyyət bu sifətlərin hamısına malik olmazsa, əgər o əxlaqi vəzifələrinin birini yerinə yetirib digərinə əməl etməzsə, o tam əxlaqlı hesab edilə bilməz və əxlaqca təkmilləşə bilməz. Bu əxlaqi-sosial, psixoloji keyfiyyətlər vəhdət halında insanın “mən”ində cəmləşəndə o, şəxsiyyət kimi özünü cəmiyyətə təqdim edir. Həmin əxlaqi sərvətlər cəmiyyətə onun mənində birləşəndə o mənən güclü, yenilməz, əyilməz olur. Belə şəxsiyyətlər cəmiyyətin simvoluna, idealına çevrilirlər. Təkcə mənsub olduğu xalq deyil, bütün bəşəriyyətin övladı olurlar. İnsana xas olan bütün bəşəri və milli xüsusiyyətlər bir “mən”dən keçir.

Şəxsiyyət həmişə sadəliyi, səmimiliyi, xeyirxahlığı ilə seçilib. Səmimi, xeyirxah adam təbii, saf, əqidəcə möhkəm olur, nadan olmur. Üzük qaşı ilə tanındığı kimi, insan da səmimiliyi və humanistliyi ilə tanınır. Pərvanə şamın ətrafında fırlandığı kimi, insanlar da humanist, əliaçıq, ədalətli, mənəvi cəhətdən təmiz adamın başına fırlanır, ona inanır, güvənc yeri kimi baxırlar. Cəmiyyət, hər hansı bir dövlət, ailə, qrup, kollektiv humanizm üzərində bərqərar olur. Cəmiyyəti, bəşəriyyəti humanizmsiz təsəvvür etmək çətindir. Sə-

mimiyət, humanizm olmayan ailə daimi olmur. Təhsil, tərbiyə də humanizmə əsaslanmalıdır. Humanizm təkamülün bütün mərhələlərində mövcud olmuşdur. İnsan cəmiyyətinin inkişafını humanizmsiz, xeyirxahlıqsız təsəvvür etmək qeyri-mümkündür. Ailədə, təhsildə, istehsalatda, sənayedə və insan fəaliyyətinin bütün sahələrində humanizm amili özünü göstərir. Müasir Azərbaycan gənclərində insaf və ədalətli, xeyirxahlıq kimi dəyərlər hələ kiçik yaşlardan formalaşdırılmalıdır. Uşağın ilk vaxtlardan qəlbinə rəhm, səmimilik, qeyrət, əl tutmaq, kömək etmək kimi toxum səpilməlidir. Təsəvvür edin, kiçik uşağa qayğı göstərmədən o sənə yaxın gəlmir. Fikir verin, ailədə uşaq 3-cü sinifə gedir. Həmişə dərslərini babası ilə yerinə yetirmək istəyir. Soruşanda niyə belə, “baba mənim üstümə qışqırmır, dərslərimi sakit başa salır. Onunla özümü çox rahat hiss edirəm” deyir. Tarixə nəzər salsaq görürük ki, bütün formasiyalarda humanizm müxtəlif çalarlara malik olmuşdur. İbtidai icma quruluşunda bərabərlik, birgəyaşayış dövründə insanlar təbii yaşamış və bir-birinə qayğı göstərmişlər. İbtidai icma quruluşunun ikinci minilliyində artıq “mənim”, “sənin”, “bizim”, “sizin” anlayışları yarandığı gündən münasibətlərdə də fərqli yanaşmalar olmuşdur. Təbəqələşmə, qəbilə, tayfa yaranmağa başlamış və ictimai icma quruluşu dağılmış və münasibətlərdə də yeni əlamətlər yaranmışdır. Quldarlıq quruluşunda quldarlarla qullar arasında artıq humanizmdən söhbət gedə bilməzdi. İş o yerə gəlib çıxmışdır ki, qulların quldarlara salam verməsi əxlaqsızlıq sayılır və bunu quldarlara qarşı hörmətsizlik kimi qəbul edirdilər. Feodalizm, kapitalizm, sosializm və müasir dövrlərdə də humanizm fərqli prizmalardan özünü göstərmişdir.

Azərbaycan dövlətinin özü humanist dövlətdir, öz vətəndaşlarının, döyüşçülərinin, hərbi işçilərinin, alim və elmi kadrlarının həmişə qayğısına qalır. Baxın, döyüş zamanı başından kantuziya almış Şabran rayonundan olan Yusif Mirzəyev bilərəkdən və ya bilməyərəkdən öz qaynatasını və qaynını güllələdiyi üçün ömürlük həbs cəzasına məhkum olur. Lakin, dövlətin humanizmiyinə bax, o həbsdə ola-ola, ona üç otaqlı mənzil və oğlan uşaqlarının dolanmaları üçün yüksək təqaüd verilir (həbs edilən adam vətəndaşlıq hüquququndan məhrum oldu, insanlıq hüquququndan yox).

Azərbaycanda məcburi və köçkünlərinə olan dünyanın super gücə malik olan dövlətlərinin humanizmi göz qabağındadır. Öz elinə, obasına, qohumlarının qəbirlərini ziyarətə gedən Dilqəm Əsgərov, Şahbaz Quliyev həbs edilir. Dünyada demokratiyadan dəm vuran Avropa ölkələri susur və heç bir reaksiya göstərmirlər. Budur onların humanizmi... Amma tarixə nəzər salsaq, Azərbaycan ziyalıları, ədibləri, şairləri, görkəmli tarixi şəxsiyyətləri həmişə insanlığı göstərmiş və bütün millətlərə qayğı ilə yanaşmış və bu gün də həmin ənənəni davam etdirirlər. Azərbaycanlılar həmişə ermənilərə yaxşılıq edib, torpaq verib, çörək verib, yaxşılıq ediblər. Nəticədə isə onlar qeyri-insani davranaraq onları öz yurd yuvasından qovub didərgin salıblar. Bir çox insanları öldürüb, qocalara, qadınlara divan tutub, dünyada analoqu olmayan xocalı faciəsini törətmişdilər. Budur ermənilərin xisləti, vəhşiliyi, qeyri-insani hərəkətləri... Burada Azərbaycan xalqının “Arxalı köpək qurd basar” atalar sözünü demək lap yerinə düşür. Çoxdan gündəmdə olan lakin müasir dövrdə daha global problemə çevrilən humanizm nədir? Nə üçün ona bu qədər önəm verilir? bunun cavabı odur ki, artıq dünya xalqları görür ki, bir çox ölkələrdə humanizm demək olar ki, silinməkdədir. Artıq bıçaq sümüyə dirənib.

Humanizm başqa insanlara, onların əməyinə, fəaliyyətinə, şəxsiyyətinə hörmət üzərində qurulur. Şəxsiyyətin hərtərəfli inkişafının mühüm dəyərlərindən biri də humanistlikdir. Humanizm dedikdə həm də başqa insanların xoşbəxtliyi uğrunda mübarizə, onların istedad, bacarıq və yaradıcılıq qabiliyyətlərinin üzə çıxarılması, inkişafı

üçün şərait yaratmaq, insanlar arasında səmimi münasibətlər yaratmaq da başa düşülür. Humanist münasibətlər bütün insanlara ictimai mövqeyindən asılı olmayaraq eyni bərabər hüquqlu şəxslər kimi baxmaq: insanların ehtiyaclarına diqqətli olub onlara kömək etmək: insanların qəlbinə dəyməmək – onlara qarşı diqqətli olmaq; başqalarını anlamaq, başa düşmək bacarığı və hövsələsi; zəifləri müdafiəyə hazır olmaq və s. daxildir. Bu münasibətlər insanların bütün həyat boyunca onlara aşılmalıdır. Bu günkü gənclərimiz bu ruhda tərbiyə olunmalıdırlar.

Humanizmi etnik milli xüsusiyyətlərlə bilavasitə əlaqədardır. Azərbaycan xalqının şifahi xalq yaradıcılığında nümunələrində ilk xalça salan “Ho var adamı dağa qaldırar, ho var adamı dağdan endirər”, “Özünü öyən dizinə döyər”, “İnsan daşdan bərk, güldən zərifdir”, “Dil qəlbə aynasıdır”, “Hər bir insanın dilinin altında onun şəxsiyyəti yatır”, “Zəhər tuluğu, dili acı, əti acı adamlardan gen gəzər”, “Özünə ərva bilmədiyini başqasına da rəva görmə”, “Özgəyə quyu qazan özü düşər”, “Həyasızdan həya gözləmə”, “Davalı yerdə ot bitməz”, “Paxılın axırı olmaz”, “Paxıl olma, qüssən olmasın”, “Zülm yerdə qalmaz”, “Zülmün ömrü az olar”, “Xeyir dilə qonşuna, xeyir gəlsin başına”, “Döymə özgə qapısını, döyərlər sənə qapını”, “Yaxşılıq elə at dəryaya, balıq bilməsə də xaliq bilər”, “Pisliyi torpağa əkdilər göyermədi” kimi atalar sözlərində qeyri-humanist münasibətlər tənqid edilir. İnsanlarda başqalarına qarşı “şirin dillər” mərhəmətli olması kimi humanist əxlaqi keyfiyyətlərin formalaşdırılması tövsiyə olunur. Azərbaycan şifahi xalq yaradıcılığının bir janrı olan bayatılarda deyildiyi kimi “Əzizim əzəl gərək, meşədə xəzəl gərək, insanda nə cür sifət olsada, xasiyyəti gözəl gərək.” İnsanlar öz təbii humanizmi ilə başqalarının qəlbinə yol tapır, onların hörmətini qazanırlar. Humanist mənəviyyətli adamı işıqlı adam, bütöv şəxsiyyət adlandırırlar. Belə şəxsiyyətlər tarixdə qalıblar, həqiqi insan simvoluna çevriləblər. Bəli, humanizmi Azərbaycan xalqının qanında etnik kökündə mədəlləşib, özünə möhkəm yer tutub. Gürcüstanda çayda çimərkən iki bacının boğulduğunu görən gənc bir azərbaycanlı oğlan onları xilas edərkən, özü boğulub dünyasını dəyişir. Azərbaycan xalqına xas olan belə faktların yüzünü və bəlkədə bir neçə yüzünü çəkmək olar. Azərbaycan multi kultural, tolerant bir ölkədir. Başqa etnik xalqlara, kiçik etnik qruplara humanist yanaşılır. Hər bir xalqın mədəniyyəti adət-ənənəsinə hörmət edilir. Bu da humanizmin ən bariz nümunəsidir. Azərbaycan ictimai-siyasi fikir qarşısında xüsusi ilə maarifçilərimizin yaradıcılıqlarında insanlara xüsusi ilə qadın azadlığına, onların şəxsiyyətinə humanist münasibətlər həmişə xalqın keçmişi və bu ənənə həmişə davam etmiş bu gündə davam etməkdədir. Kobudluq nəzakətsizlik, eqoizm, təkəbbürlük və sair humanizmin əksini təmsil edən xüsusiyyətlərdir. Humanist adam ağıllı, elmi yüksək intellektə malik olmalıdır. Ən başlıcası isə humanist adam ağıllı, kamil, mərifətli düzgün və təmkinli, səbirli olmalıdır. Humanizm insanı kamillik zirvəsinə aparır. Ağıl, var-dövlətdən, cah-cəlalından, bütün vəzifələrdən üstündür. Var-dövlət sahibləri, qızıl-gümüş hərisləri həmişə ağıllı adamlara möhtacdır. Hər kəs bilik almaqda ağıllılara möhtacdır. Təbii ki, elm, söz, güclü, çevik təfəkkür, ağıl üçün əsas meyarlardandır. Ağıl obyektiv gerçəkliyin inikasının ali forması, insanın ətraf mühitə münasibətini dəqiq və məqsədə uyğun şəkildə tənzimləmə qabiliyyətdir. Ağıl-hadisələri qiymətləndirmək müvafiq nəticə çıxarmaq, biliklərdən yerində istifadə etmək bacarığıdır. Ağıl şəxsiyyətin bəzəyi, əxlaqi dəyərlərinin ən alisidir. Təsədüfi deyil ki, Azərbaycan xalq yaradıcılığında və klassiklərimizin əsərlərində insanın əxlaqi-sosial, mənəvi keyfiyyətlərinə həmişə yüksək qiymət verilib “Elm aqlın çırağıdır”, “Bilik xəzinədir”, “Aqlın açarı dildir”, “Aqlın xəzinəsi ağıllı sözdür”, “Ağıl soyda, şənlik toyda”, “Ağıllı adam ara, ağılsız adam vara qaçar”, “Ağıl başda,

ləl daşda olar”, kimi yüzlərlə atalar sözlərindəki hikmətli deyimlər bunu bir daha sübut edir. Azərbaycanın dahi mütəfəkkirləri, filosof və psixoloqları yaradıcılıqlarında həmişə bu sosial-psixoloji məqama yüksək qiymət verirlər ki, övlad üçün əqli tərbiyədən yaxşı miras yoxdur. Var-dövlət sarıdan yoxsul olmaq olar. Lakin, hər kəs ağılı və kamalı ilə dövlətli olmağa çalışmalıdır. Çünki, ağıl ilə dövlət əldə etmək olar, ancaq dövlət ilə ağılı qazanmaq olmaz. Ağılı oğru apara bilməz, su, od məhv edə bilməz, lakin cahil adam tez yoxsullaşar. Şərq deyimlərində ağılın bir neçə xüsusiyyəti göstərilir. Nəzakətli və təmkinli olmaq, öz sirrlərini dosta verib verməməsinin yerini bilmək, özünün və başqalarının sirrini saxlamaq.

Başqalarına hörmətlə yanaşan insanlarda isə özündən razılıq, başqalarına yuxarıdan aşağı baxma münasibətləri olmur, onlar yüksək ünsiyyət mədəniyyətinə malik olurlar.

Başqalarını incitməmək, təhqir etməmək, onlar üçün arzu olunmaz vəziyyət yaratmamağa əsaslanan diqqətlik, insanlara əmək sevərlik kimi yanaşma özü insanı yuxarıda qeyd edilən şəkildə hərəkət etməyə məcbur edir. Düzümlülük və genişrəklilik insanlarda başqalarının zəif cəhətlərini, çətinliklərini başa düşərək onları bağışlamaq haqqında pis fikrə düşməmək münasibətləri formalaşdırılır. Bura həmçinin başqalarının çətinliklərini vaxtında görüb hiss edərək ona imkan dairəsində kömək etmək, heç olmazsa dərdinə şərik olmaq da daxildir. Bu münasibətlər insanlarda kiçik yaşlarından formalaşdırılmalıdır, əks halda onlarda başqalarına, onları əhatə edən insanlara qarşı etinasızlıq və qəddarlıq yarana bilər. Bu keyfiyyət ən çox rəhbər işçilərə, idarə rəhbərlərinə və başqa vəzifəli şəxslərə aiddir.

Humanizmin mühüm tərkib hissələrindən biri də zəifləri müdafiə etməkdir. Azərbaycanın xalq şairi S.Vurğun demişkən, “Varlılara dayaq olmaq yamaqdır, kasıblara kömək etmək dayaqdır”.

Bu uşaqlarda kiçik yaşlarından başlanır və əvvəlcə heyvanları, bitkiləri qoruma, qocalara, analara kömək formalarından başlayaraq getdikcə mürəkkəbləşən işlər şəklində aparılır. Humanist münasibətlər tərbiyənin digər tərkib hissələri kimi sistemli təlim-tərbiyə müəssisələrində paralel şəkildə həmçinin təhsil müddəti bitdikdən sonra müxtəlif müəssisə və təşkilatlarda da aparılır. Yaşlı insanlar və gənclərlə tərbiyənin bu sahəsində işlər mədəniyyət müəssisələrində, pedaqoji gerçəkliyin digər sahələrində daha geniş şəkildə aparılır. İdarə və müəssisələrdə ayrı-ayrı tədbirlərin tərkibində verilir. Məsələn, mədəniyyət və ya ayrı-ayrı fəaliyyət sahələrində başqa xalqlara, millətlərə zorakılıq (həmin dövrdə real şəkildə mövcud olan) aktlarına qarşı etiraz tədbirlərində, xəstələrə, qaçqın və köçkünlərə, valideyinsizlərə kimsəsiz qocalara kömək və yardım formalarında və digər şəkildə həyata keçirilir.

Tarixdə elə şəxsiyyətlər vardır ki, təkə öz zəmanələrinin qəhrəmanı olmaqla kifayətlənməmiş, həm də bir günəş kimi öz xalqlarının gələcək yollarını işıqlandırmışlar. N.Gəncəvi, N.Tusi, M.Füzuli, Mirzə Kazım bəy, A.A.Bakıxanov, M.F.Axundov, H.B.Zərdabi, M.T.Sidqi, F.B.Köçərli, N.B.Vəzirov, H.Cavid, C.Cabbarlı, Ü.Hacıbəyov, Hacı Zeynalabdin Tağıyev, S.Vurğun, M.C.Paşayev, Y.V.Çəmənəminli və yüzlərlə başqalarını göstərmək olar.

Tarixə qısa nəzər salaq. Hacı Zeynalabdin Tağıyev humanist bir şəxsiyyət olub, kasıblara, qocalara, uşaqlara, tələbələrə kömək göstərmiş, xeyriyyə yolu ilə məktəblər tikdirir və yol çəkdirirdi. Üzeyir Hacıbəyov, Cəfər Cabbarlı və yüzlərlə bu cür xeyirxah insanları misal göstərmək olar. Haqqında danışdığımız problem baxımından C.Cabbarlının

həyatında belə bir xatirə diqqəti cəlb edir. Bir gün C.Cabbarlının “1905-ci ildə” pyesi Azərbaycan Dövlət Dram teatrında səhnəyə qoyuldu. Təbii ki, müəllif də oraya dəvət olunmuşdu. Tamaşanın başlanmasına az qalırdı. C.Cabbarlı da gəldi. Lakin qarıda dayanan qadın Cabbarlını tanımadığı üçün onu içəri buraxmadı. Cabbarlı heç bir söz demədən qayıdıb evə getdi.

Tamaşaçılar arasında müəllifi görməyən teatr rəhbərləri bundan narahat olur. Bir azdan xəbər tuturlar ki, biletəoxlayan qadın C.Cabbarlını tanımadığı üçün onu teatra buraxmayıb. Direktor əmr verib nəzrətçi qadını işdən azad edir. Sonra O, Cəfərin dalınca maşın göndərir. Bir azdan maşın gəlir. Cəfər maşından gülə-gülə düşür. Teatrın direktoru Cəfər Cabbarlını qarşılayıb dil-ağız edir. Cəfər Cabbarlı içəri girən kimi nəzarətçini görməyib soruşur.

- Bəs mənə teatra buraxmayan qadın hanı?

Direktor deyir:

- Onu işdən kənar etdim.

Cəfər qarının ağzında dayanıb qətiyyətlə bildirdi:

- O qadın işə qayıtmayınca mən içəri girməyəcəm.

Bilet yoxlayan qadın işə bərpa olunur. Qoca qadın peşmançılıqla Cəfər yaxınlaşır, əlini ona uzadıb deyir:

- Sizi tanımamışam, mənə bağışlayın.

Cəfər ağsaçlı qadının ona uzanan əlini öpərək deyir :

- Siz Allah, bunlara bağışlayın ki, belə qəbahətlərə yol veriblər.

Son dərəcə mütəəssir olan qadın Cəfərin bu humanizmindən sevinc hissi keçirərək, uşaq kimi ağlayır.

Azərbaycanda musiqi elminin, mədəniyyətinin inkişafında xüsusi rolu olan Ü.Hacıbəyovun humanizmi haqqında bir xatirə daha maraqlıdır. Bir dəfə Ü.Hacıbəyov musiqi məktəbinə yeni tələbələr qəbul edirdi. İmtahanları uğurla başa vuran bir qızın istedadı xüsusilə onu heyran edirdi. Üzeyir bu qızı ürəkdən təbrik edərək dedi:

- Təbrik edirəm qızım, səni ürəkdən təbrik edirəm. Sənə təhsilində uğurlar arzulayıram.

Bu vaxt qız ağlamağa başladı. Üzeyir bəy qızın sevincdən ağladığını düşündü. Lakin qız hıqqıra-hıqqıra dedi:

- Hörmətli müəllim, mənə məktəbə qəbul etdiniz çox sağ olun. Amma mən oxuya bilməyəcəm.

- Niyə? – deyə Üzeyir bəy təəccüblə soruşur.

- Evdə pianinom yoxdur.

- Eybi yoxdur, qızım, ümidini üzmə.

Bunu deyib, Üzeyir bəy koməkçi müəllimin qulağına nə isə pıçıldadı.

Qız imtahan otağından çıxanda Üzeyir bəyin asisenti də onun arxasınca çıxdı. Dəhlizdə qızı səsəyib dedi:

- Sən tərcümeyi halını yazmalısan orada ünvanınıda göstərməyi unutma.

Axşam evə qayıdarkən onun anası onu sevinclə qarşıladı.

- Qızım, evimizə pianino gətirdilər, sənin adını soruşdular, sonra pianinonu qoyub getdilər. Nə qədər xəbər aldım,sa, heç nə demədilər. Bircə onu dedilər ki, mübarəkdir.

Bəli, əsl humanist münasibət budur.

Humanizm insanın özünü tərbiyə edir. Onda məmnunluq hissi yaradır. Şəxsiyyət kimi formalaşdırır. Əks halda qeyri-səmimilik insanın özünə, ətrafdakılara, bütövlükdə ya-

şadığı cəmiyyətə bəla gətirir. Özünün və başqalarının fəaliyyətində süstlük yaradar, fəaliyyətdən saxlayar. Azərbaycan xalqı multikultural dəyərlərə qiymət verən, həmişə millətindən, cinsindən, irqindən, mənsubiyyətindən asılı olmayaraq bütün xalqların mədəniyyətinə, adət-ənənələrinə hörmət edən xalqdır. Əsrlərdir ki, xalqımız tolerantlıq, dözümlülük, başqa dinlərə və mədəniyyətlərə hörmət prinsiplərini həyat tərzinə çevirərək bu prosesə mühüm töhfələr verib. Ona görə Prezident İ.Əliyevin 2016-cı ili Azərbaycanda “multikulturalizm ili” elan etməsi heç də təsadüfi deyil və bunun dərin tarixi kökləri var. Ölkəmizdə heç vaxt dini və etnik zəmində heç bir qarşıdurma olmayıb və bu proses indi də uğurla davam etdirilir. Bunu biz tarixən dahi mütəfəkkirlərin, dövlət xadimlərinin simasında aydın görürük.

Azərbaycanın qabaqcıl maarifçilərindən biri olan M.F.Axundov humanist bir şəxsiyyət, yazıçı, filosof olmuşdur. O, bütün əsərlərində, “Sərgüzəşti vəzir xan-lənkəran”, “Hacı qara”, “Müsyö Jordan və Dərviş Məstəli şah”, “Xırs quldurbasan” və digər əsərlərində insanlara xüsusilə qadınlara humanist münasibəti ilə fərqlənirdi. Onun komediyalarında qadın obrazları Sona xanım, Pərizad, Fatmanisə, Nisə xanım, Gülçöhrə və s. böyük səmimiyyətlə təənnüm olunmuşdur. M.F.Axundov kamil insan üçün məqbul hesab etdiyi keyfiyyətlər içərisində humanist keyfiyyəti xüsusi qeyd edirdi. O göstərirdi ki, əsl insan xeyirxah və ədalətli olmalıdır. O qeyd edirdi ki, bir insan nə qədər zəngin biliklərə malik olursa olsun, əgər o, biliyini insanların xeyri üçün sərf edə bilmirsə onda belə adam humanist, kamil adam ola bilməz. M.F.Axundov yazırdı ki, humanist adamın ən azı 7 vəzifəsi olmalıdır. Humanist adam pis əməllərdən əl çəkməli, yaxşılıq etməyi bacarmalıdır. Humanist adam rəzil olmamalı, insanlara zülm etməkdən çəkinməlidir. İnsan yaşadığı cəmiyyətdə həmnövləri ilə bərabər bigə bərabərhüquqlu yaşamağı bacarmalıdır. İnsan elmi olmalıdır. Elm onu ədalətli olmağa yönəldər. İnsan həmişə elmi, humanizmi yaymağa çalışmalıdır. Humanist adam yaşadığı cəmiyyətin əxlaq qaydalarına əməl etməli, davranışlarına fikir verməli, etik normaları gözləməlidir və həmişə etnopsixoloji keyfiyyətləri yaymağı bacarmalıdır. M.F.Axundov bütün bu humanist addımları açırdı və əməli fəaliyyəti ilə sübut edirdi. M.F.Axundov Tiflisdə yaşayarkən evinin eyvanında istirahət edirdi. Gördüki bir kişi ona yaxınlaşır.

- Niyə elə qorxa-qorxa yeriyirsən, ay kişi?! Yaxın gəlsənə!

Kişi ürəkləndi.

- Doğrusu, mən yazıq bir adamam. Sizin kimi böyük insanlarla söhbət etməyə laiq deyiləm. Kasıblığın üzü qara olsun.

Mirzə Fətəli başa düşdü ki, kişi kasıbdır. Ondən pul istəyir. Mərifətli danışığı çox xoşuna gəldi. Eyvana sərilmiş xalçaya baxıb dedi:

- Bu xalçanı aparıb satarsan. Əlində maya olsun. Özün də bir işin qulpundan yapış.

Sonra xalçanı eyvandan aşağı saldı. Kişi xalçanı büküb çiyinə atdı. Mirzə Fətəli dedi:

- Amma ucuz satma ha, bahalı xalçadır.

Kişi bu böyük ürəkli insana necə təşəkkür edəcəyini bilmədi.

Azərbaycanın görkəmli qiraətçi və etnopsixoloqu, yazıçı Y.V.Çəmən zəminlinin yaradıcılığı diqqəti bu baxımdan cəlb etməyə bilməz. Y.V.Çəmən zəminli bütün əsərlərində (o cümlədən “Studentlər”, “İki od arasında”, “Qızlar bulağı” romanlarında) humanistlikdən bəhs edir. Azərbaycan gənclərini savadlı, ədalətli, insafli, elmi olmağa çağırırdı. Azərbaycanın xalq şairi S.Vurğun tarixdə humanist bir şəxsiyyət kimi iz qoyub. Onun “arxalığa arxa olmaq yamaqdır, arxasız arxa olmaq dayaqdır” deməsi bir aforizmə



çevrilib. Həmişə kasıblara, əlsiz-ayaqsızlara, imkansızlara kömək edidi. Xaricdə və respublikada təhsil alan kasıb tələbələrə pul, paltar və digər əşyalar verirdi.

Humanizm əl tutmaq, mehribançılıq, qonaqpərvərlik Azərbaycan xalqının genində, qanında, xislətindədir. Humanizm öz -özünə yaranan əxlaqi, sosial keyfiyyət deyildir. Bu keyfiyyət insanların bir-birini dərk etməsində, bir- birinə antipatiya yox simpatiya bəsləməsində mövcud olur. Psixologiyada mövcud olan funksiyalar arasındakı əlaqələr nəzəriyyəsinə görə insan orqanizmi tam, vahid bir sistem olduğu kimi onun psixi xüsusiyyətləri də iradi, əxlaqi, etnopsixoloji keyfiyyətləri də bir-birilə əlaqəlidir. Yadda saxlamaq lazımdır ki, təkəbbürlü, egoist, özünüsevən, heç kəsə ehtiram göstərməyən, xəsis, qeyri-səmimi insan humanist ola bilməz. İnsan o zaman humanist ola bilər ki, qarşısında olan adama hörmət etsin, ona qayğı ilə yanaşsın, ona hər hansı bir qeyri-səmimilik göstərəndə onun yerində özünü görməlidir. O, bilməlidir ki, etdiyi hərəkətlərin, davranışlarının əksini öz həyatında görəəcək. “İnsan zəhərli ağacı əkdiyini yalnız o zaman bilir ki, onun meyvəsini özünə yedizdirirlər” (“Kəlilə və Dimnə”). Bəli, kimi nə əməlin sahibdirsə, gec tez onun öz başına gələcək. “Arpa əkən arpa, buğda əkən buğda biçər” deyirlər. Ən gözəl sifət humanizm, ədalət, səxavət, səmimilikdir. Humanist, ədalətli adamların behiştə, nurdan sarayları olacaqdır (“Kəlilə və Dimnə”). İnsaf, ədalət, nəfs yoxluğu, səxavət, səmimilik, sadəlik, təvazökarlıq, xeyirxahlıq, əxlaqi məsuliyyət humanizmin tərkib hissələridir. Humanist adam həmişə xeyirxahlıq göstərir, şəri lənətləyir, ondan uzaq olur. Yəqin ki, xeyir və şərin hekayəsi sizə aydındır.

Şər xeyirin iki gözünü çıxarır. Zamanın hökmü ilə bir gün Xeyir padşah olur. Bir gün yeni padşah-Xeyir taxtda oturarkən bir cinayətkarı onun yanına gətirirlər. Xeyir onun Şər olduğunu tanıyır və humanistlik göstərərək onu bağışlayır. Lakin bunu eşidən Kürd qızı atasının yeni cinayət törədəcəyindən qorxaraq onu öldürtdürür. Bütün tarixi faktlar göstərir ki, işıq qaranlığa, xeyir şərə, humanistlik bədxahlığa, yaxşılıq pisiyyətə qalib gəlir. Bu hekayənin sonunda da Xeyirin Şər üzərində qələbəsi bir himn kimi səslənir:

Xeyir dedi:”işin daim zavaldır,  
Alçaqsan hamıya qanın halaldır.  
Adın Şər, özün də xalq üçün şərsən,  
Xisləti adından pis bir bəşərsən.  
Şər Xeyiri tanıdı və birdən birə  
Özünü götürüb çırparaq yerə,  
Söylədi:”gördüyüm işlər yamandır,  
Pis əməllərimə baxma amandır.  
Başımız üstündə dönən fələklər,  
Sənə xeyir demiş, mənə isə şər.

Bəli, həmişə həqiqət, insanlıq, ədalət gec də olsa qalib gəlir. Humanizm, xeyirxahlıq, yaxşılıq bütün xalqların, dinlərin ən qiymətli əxlaqi keyfiyyətləri olmuşdur. Azərbaycan etnopsixologiyasında da bu keyfiyyət həmişə özünü qabarıq şəkildə göstərmişdir. Azərbaycan şifahi xalq yaradıcılığında dini təsəvvürlərdə, dahi müfəkkirlərin, tarixi şəxsiyyətlərin, qabaqcıl elm adamlarının, maarifçilərin əsərlərində öz əksini tapır.

İnsanlar arasında ictimai-iqtisadi münasibətlərdən doğub, ən qədim və ən ümumi əxlaqi qiymət və sərvət olan xeyir anlayışından bütün dinlər istifadə etmişlər. Bir sıra şərq xalqlarının islam dinindən əvvəl mövcud olmuş Zoroastrizm dini buna ən yaxşı misaldır. Zoroastrizm yaxud zərdüştlük dini belə bir müddəə üzərində qurulur ki, dünya iki başlanğıcdan: xeyir və şərdən ibarətdir. Dünyadakı bütün şeylər və hadisələr, bütün hal və

hərəkətlər öz mənbəyini bu iki başlanğıcdan götürür. Qeyd etmək lazımdır ki, humanizmin, xeyirxahlığın da bir həddi olmalıdır. A.Bakıxanova görə, insanın insana yaxşılığı, hörməti və köməyi təmännəsiz və qərəzsiz olmalıdır. Onun nəzərincə, “Şəxsi-qərəzlə iş görən və ya əvəzini nəzərdə tutub yaxşılıq edənə yaxşı demək olmaz. Çünki bu alverə bənzər və öz malını başqa bir şeylə əvəz etmiş olur. Naməlum şair deyir: “əvəzini umaraq yaxşılıq etmək bir hünər deyildir. Yaxşılığı möhtac olmadığın bir adama et”. O, bu fikri naməlum şairin adından söylədiyi sözlərlə yenə təkrar edir: “mərd odur ki, bir anbar qiymətli gövhər bağışladıqda da onun minnət yükü ilə qarışqanın belini belə sındırmasın”. Yaxşılıq, humanizm, saxta, maskalı simaya yox təbii olmalıdır. Yəni adamların xarakterinə daxilən xas olmalıdır. Bütün böyük və xırda işlərdə xeyirxahlıq vərdiş halına keçməli, hər dəfə müəyyən məcburiyyət nəticəsində deyil, daxili tələbat nəticəsində realizə edilməlidir. Başqa sözlə desək, yaxşılıq, xeyirxahlıq insanın mühüm, mənəvi keyfiyyətinə çevrilməlidir. Xudpəsənlik, humanizm bir araya gələ bilməz. “Əgər mən nifrət edirəmsənə isə özümdən alıram, əgər mən sevirəmsə özümü sevdiyim obyektə zənginləşdirirəm. İnsana nifrət - kiçik intihardır. Xudpəsənlik - canlı varlığın ən böyük yoxsulluğudur”.

İnsaf humanizmin ən mühüm göstəricisidir. Bakıxanov vicdanla ədalətin əlaqəsindən bəhs edərək və onların hər ikisinin zülmə qarşı yönəldiyini göstərərək yazırdı ki, insafly adam heç vaxt zülmkar olmaz. Özünə rəva görmədiyi zülmü başqasına da rəva görməz. Çünki insaf ədalətdən ayrılmazdır. ədalət hər yerdə və hər şəraitdə zülmü inkar edir. “insafın lüğəti mənası ədalət deməkdir. Çünki burada riayət hər iki tərəfə aid olur. Yalnız ümumiyyət və xüsusiyyət fərqi vardır. İnsan ədaləti gözləmək səbəbi ilə zülmədən saqlınar. Beləliklə, hər bir insafly adam ədalətlidir.

İnsafsız, ədalətsiz, saxta, eqoist, qeyri-humanist adamlardan səmimiyyət gözləmək boş xülyədir. M.Nəvvab demişkən, onların üzləri ilan kimi yumşaq, içəriləri isə zəhərlə doludur.

Humanizmin əsas təzahür formalarından biri olan ədalət bəşəriyyət tərəfindən insanların qəlbində “Allahın əks-sədasız və xüsusi bəxşiş” adlandırılmışdır. ədalət tarixin müxtəlif mərhələlərində yaranmış və ayrı-ayrı dövrlərdə müxtəlif məzmunla malik olmuşdur. məsələn, ibtadi insanların qəlbinə hakim olan qısqanc bərabərlik hissi tələb edirdi ki, bu da ədalətsizlik sayılırdı. Quldarlıq, feodalizm, kapitalizm və sosializmqurluşlarında buna bənzər hallar olmuşdur. XX əsrin görkəmli filosofu T.Qobbs ədaləti ən mühüm, humanist dəyər hesab edərək onu iki yerə (Kommunikativ bərabərləşdirici; destruktiv bölüşdürücü) ayırır. T.Qobbs yazırdı ki, “ədalət bizim öz xüsusi həyatımız və başqalarının həyatı və məişəti üçün təhlükəli olan hər hansı hərəkəti etməyi bizə qadağan edən zəkanın xüsusi təsir formasıdır. ədalət təbii qanundur. Buradan görüldüyü kimi, Qobbs ədalətə son dərəcə böyük məna verərək, onu zəkanın və təbiətin qanunu səviyyəsinə qaldırmışdır.

XVIII əsrdə fransız materialist filosofu P.Holbax da özünün (təbiətin katexizisi və ya əxlaqın əsasları haqqında söhbət) adlı əsərində Qobbsun bu fikirlərini bir daha inkişaf etdirərək ədalətin yalnız hüquq kateqoriyası deyil həm də ən mühüm əxlaqi fəzilət olduğunu xüsusi olaraq qeyd etmişdir. O, “Ədalət nədir?” sualına cavab verərək, ədalətin insanın xoşbəxtliyi və xalqın ümumi səadəti ilə bağlı olduğunu göstərmişdir. Holbax ədalətə belə tərif vermişdir: “ümumiyyətlə desək, ədalət zəkanın, cəmiyyətin səadətinə uyğun hesab etdiyi hər cür imkanın həyata keçirilməsidir. İnsanda ədalət - onda daimi, vərdiş halına keçən hər bir adama öz hüquqlarını həyata keçirməkdə kömək etmək meylidir.

Müasir suveren və demokratik Azərbaycan dövlətinin memarı və qurucusu ulu öndər Heydər Əliyevin də adı belə dahi şəxsiyyətlərdən biri kimi dünya tarixinə qızıl hərflərlə yazılmışdır. Məhz onun müdrikliyi və uzagörənliyi, şəxsi fədakarlığı və idarəçilik istedadı sayəsində milli dövlətçiliyimizin qorunub saxlanması, möhkəmləndirilməsi və inkişaf etdirilməsi mümkün olmuşdur. “Mən həmişə fəxr etmişəm ki, azərbaycanlıyam!” - deyən ulu öndər bütün qəlbi və həyatı ilə öz doğma torpağına və xalqına bağlı idi. Heydər Əliyev humanist, səmimi, diplomatik biliyə malik olan şəxsiyyət idi. Halal zəhmətlə yaşayan sadə və zəhmətkeş bir ailədə dünyaya göz açan, öz fitri istedadı, dərin zəkası və polad iradəsi ilə həyatda qarşılaşdığı ən müxtəlif sınaqları dəf edən, dövlət təhlükəsizliyi orqanlarında sırası əməkdaşlıqdan general rütbəsinədək yüksələn, sovet hakimiyyətinin ali rəhbər vəzifələrində ləyaqət və uğurla fəaliyyət göstərən, Azərbaycanı geridə qalmış əyalətdən çiçəklənən respublikaya çevirən, onun azadlığının və milli oyanışının, sonraisə istiqlal və qurtuluş savaşının önündə addımlayan, xilaskarlıq missiyasını yerinə yetirən ulu öndərin həyatı və mübarizəsi hər bir soydaşımız üçün qürur mənbəyi, misilsiz örnək və nümunədir. Humanizm H.Əliyevin qanında, canında, xislətində idi. Həmin dövrdə Azərbaycanda ulu öndərimizin bərqərar etdiyi ədalətlik mühitinin əsas göstəricilərindən biri fəhlə-kəndli övladlarının hüquqşünas təhsili almasına şərait yaradılması oldu ki, bu gün müstəqil ölkəmizin hüquq-mühafizə orqanlarında dövlətimizə və xalqımıza sədaqətlə xidmət edən təcrübəli hüquqşünasların əksəriyyəti də məhz o dövrün yetirmələridir. Ümumiyyətlə, ulu öndər müxtəlif sahələr üzrə çoxsaylı gənc milli kadrların, mütəxəssislərin hazırlanmasına misilsiz qayğı göstərmiş, hətta respublikanın ucqarlarında doğulub-böyümüş yüzlərlə istedadlı yeniyetmənin keçmiş SSRİ-nin ən nüfuzlu ali məktəblərində təhsil almasına şərait yaratmış, azərbaycanlıların uşaq yaşlarından hərbi sənətinə yiyələnməsi kimi gələcəyə istiqamətlənmiş bir addım atmış, onlar üçün xüsusi hərbi məktəb açmışdır.

Ulu öndərin humanizm prinsiplərinə sadıqlığını möhtərəm Prezident İlham Əliyev də özünün davamlı olaraq qəbul etdiyi əfv və amnistiya qərarları ilə davam etdirir. Prezident İlham Əliyevin diqqət və qayğısı sayəsində penitensiar xidmətin işçi heyətinin statusunun qanunla müəyyən edilməsi, sosial müdafiəsinin gücləndirilməsi məqsədilə zəruri tədbirlər görülmüş, 26 may 2006-cı ildə qəbul edilmiş “Ədliyyə orqanlarında qulluq keçmə haqqında” Azərbaycan Respublikası Qanununda ədliyyə işçiləri, o cümlədən Penitensiar xidmətin əməkdaşları üçün ilk dəfə olaraq çoxsaylı güzəştlər və imtiyazlar müəyyən edilmişdir. Keçən dövrdə xidmətin əməkdaşlarının vəzifə maaşları Azərbaycan Respublikasının Prezidenti tərəfindən dəfələrlə artırılmış, onların əşya təminatının keyfiyyəti yüksəldilmişdir.

Penitensiar xidmətin fəaliyyətinin daha da təkmilləşdirilməsinə yönəlmiş müxtəlif fərman və sərəncamlar, Dövlət proqramları bu gün uğurla icra edilir. Azərbaycanda həyata keçirilmiş cəza-icra siyasəti nəticəsində müstəqil, müasir və beynəlxalq normalara cavab verən penitensiar sistem formalaşdırılmışdır və onun fəaliyyətinin təkmilləşdirilməsi istiqamətində zəruri tədbirlər hazırda da davam etdirilir.

Ulu öndərin yaratdığı möhkəm təməl üzərində müstəqil Azərbaycanın güclənməsi, qüdrətlənməsi, siyasi nüfuzunu, iqtisadi, hərbi, mədəni potensialını artırması, ilk növbədə, özünün ərazi bütövlüyünü bərpa etməsi bu gün cənab Prezident İlham Əliyevin həyata keçirdiyi və xalqımız tərəfindən ürəkdən bəyənələn, dəstəklənən siyasətin əsas istiqamətləridir. Bu il aprel ayının əvvəllərində Qarabağda qoşunların təmas xəttində işğalçı Ermənistanın törətdiyi hərbi təxribatlara rəşadətli Silahlı Qüvvələrimizin, qəhrəman əsgər və zabit-

lərimizin uğurlu əks-həmlə ilə cavab verməsi, düşməni tutduğu birsıra strateji yüksəkliklərdən ağır itkilər verərək geri çəkilməyə məcbur etməsi dövlətimizin gücünü bir daha bizi istəyənlərə də, istəməyənlərə də göstərdi.

Humanizmdən danışarkən Milli Məclisin deputatı, Azərbaycan Respublikasının vitse prezidenti Mehriban xanım Əliyevanın adını xüsusilə çəkməliyik. Heydər Əliyev Fondunun ideyaları ilə gerçəkləşən hər bir işin təməlində insanlara olan sevgi dayanır. Xalq bu məhəbbəti görür və qiymətləndirir. Heydər Əliyev Fondunun bu günə qədər həyata keçirdiyi irimiqyaslı layihələrinin hər biri humanizm prinsiplərinə söykənərək, xalqın sosial rifahının yüksəlməsinə yönəlmişdir. Müxtəlif yaşda olan insanlara qayğı fondun əsas fəaliyyət istiqamətini təşkil edir. Heydər Əliyev Fondunun fəaliyyəti dövründə kimsəsiz və valideyn himayəsindən məhrum, əqli və fiziki cəhətdən zəif uşaqlara qayğı, onların təlim-tərbiyə aldıkları internatların və digər xüsusi məktəblərin müasir tələblər səviyyəsində yenidən qurulması aparıcı istiqamətlərdən biridir. Fondun prezidenti, YUNESKO və İSESKO-nun xoşməramlı səfiri, millət vəkili Mehriban xanım Əliyeva bu işlərə xüsusi diqqət yetirərək müvafiq tədbirlər görülməsinə daim nəzarət edir. Mehriban xanım Əliyevanın dediyi kimi: “Fondun fəaliyyətinin əsas istiqamətlərindən biri Azərbaycan cəmiyyətinin müdafiəyə ən çox ehtiyacı olan üzvlərinə, uşaq evləri və internatlardakı uşaqlara və yeniyetmələrə, qaçqın və məcburi köçkün uşaqlarına, habelə müxtəlif xəstəliklərə mübtəla olan uşaqlara yardım göstərilməsi ilə bağlıdır”. Mehriban xanım qətiyyətli, prinsipial, humanist bir şəxsiyyətdir. Xüsusi qayğıya ehtiyacı olan uşaqlara diqqətin artırılmasında Heydər Əliyev Fondunun həyata keçirdiyi layihə və proqramlar cəmiyyət tərəfindən birmənalı olaraq yüksək səviyyədə qarşılır. “Uşaq evləri və internat məktəblərinin inkişafı” proqramı çərçivəsində fondun prezidenti Mehriban xanım Əliyeva Azərbaycanın bir sıra orta internat məktəblərində və yataqxanalarında məskunlaşmış məcburi köçkünlərin mövcud problemlərinin aradan qaldırılmasına yardım göstərmişdir. Fondun təşəbbüsü ilə bir çox internat məktəbi əsaslı təmir edilmiş, lazımı avadanlıq, mebel və məktəb ləvazimatları ilə təmin edilmişdir.

Bu layihə çərçivəsində Şamaxı və Lənkəran kimi şəhərlərdəki internat məktəblərində “Uşaqlar bizim gələcəyimizdir” devizi altında tədbirlər reallaşmışdır.

Ölkəmizdə uşaqların sağlam, hərtərəfli, Vətənə layiqli övladlar kimi böyümələri üçün hər cür şərait yaradılmışdır. Mehriban xanım Əliyeva uşaq evlərində tərbiyə və təhsil alan, valideyn himayəsindən məhrum olan uşaqlara daimi qayğısı bunun təzahürüdür. Heydər Əliyev Fondunun “Uşaq evləri və internat məktəblərinin inkişafı” proqramı çərçivəsində millətin gələcəyi olan uşaqların sağlam və savadlı böyüməsi naminə uğurlu addımlar atılmışdır.

Respublikamızda analoqu olmayan Psixonevroloji Uşaq Evinin yenidən istifadəyə verilməsi Ümummilli Liderimiz Heydər Əliyevin adını daşıyan Heydər Əliyev Fondunun bütün millətin gələcəyi olan uşaqların sağlamlığına daim diqqət yetirilməsinin daha bir nümunəsi olaraq qiymətləndirilir. Fondun təşəbbüsü ilə həyata keçirilən “Diabetli uşaqlara ən yüksək qayğı” layihəsi cəmiyyətdə geniş əks-səda doğurmuş və valideynlər, diabetə mübtəla olmuş uşaqlar, eləcə də beynəlxalq təşkilatlar tərəfindən razılıqla qarşılanmışdır. Layihə çərçivəsində respublikaya inyektor və çoxlu ucluq gətirilmişdir. Aksiya zamanı yeniyetmələrə, hamilə qadınlara, qlükemik indeksi 9 faizdən yuxarı olanlara üstünlük verməklə, imkansız, xəstəliyin ciddi fəsadları olan vətəndaş inyektor və ucluqla təmin edilmişlər. Səmərəli tibbi xidmətin təşkilini vacib hesab edən Heydər Əliyev Fondu 2004-cü ildən başlayaraq, “Diabetli uşaqlara ən yüksək qayğı” layihəsi çərçivəsində hər il qey-

diyyatda olan 14 yaşınadək xəstələri dərman preparatı və qələm-ıynə ilə təmin etmişdir. Davamlı layihə ilə yanaşı, fond beynəlxalq əməkdaşlıq çərçivəsində humanitar aksiyalar keçirərək şəkərli diabet xəstələr üçün əldə etdiyi dərman preparatlarını qaçqın, məcburi köçkün və aztəminatlı ailələrdən olan vətəndaşlara təqdim etmişdir.

#### **Ədəbiyyat**

1. M.F.Axundov. Seçilmiş əsərləri. I, II, III c. Bakı, 2005
2. “Kəlilə və Dimnə”. Bakı, 1986
3. A.A.Bakıxanov. Seçilmiş əsərləri. Bakı, 2005
4. M.M.Nəvvab. Seçilmiş əsərləri. Bakı, 2005
5. S.Vurğun. Seçilmiş əsərləri. Bakı, 2005

### **HUMANITARIAN VALUES AND THEIR ABILITY TO INFLUENCE THE FORMATION OF PERSONALITY OF YOUNGER GENERATION IN AZERBAIJAN**

**M.I.Jabbarli**

#### **SUMMARY**

This work presents an analysis of humanism as one of the most important moral and psychological qualities of a person. The importance of educating young people in the spirit of respect and adherence to the fundamental principles of humanism is stressed.

### **ГУМАНИТАРНЫЕ ЦЕННОСТИ И ВОЗМОЖНОСТИ ИХ ВЛИЯНИЯ НА ФОРМИРОВАНИЕ ЛИЧНОСТИ МОЛОДОГО ПОКОЛЕНИЯ АЗЕРБАЙДЖАНА**

**М.И.Джаббарлы**

#### **РЕЗЮМЕ**

Статья посвящена анализу гуманизма как одному из важнейших морально-психологических качеств человеческой личности. Отмечается необходимость воспитания в подрастающем поколении уважения и приверженности к основополагающим принципам гуманизма.

**JURNALISTIKA**

**BÖLMƏSİ**

**SECTION OF**

**JOURNALISM**

2017 - № 47

## HEYDƏR ƏLİYEVİN SİYASİ FƏALİYYƏTİNİN NAXÇIVAN DÖVRÜ MƏTBUAT MÜSTƏVİSİNDƏ

**N.Q.Əhmədov**

Bakı Dövlət Universiteti  
Bakı, Akademik Z.Xəlilov küçəsi 23  
e-mail: tuqay59@mail.ru

*Açar sözlər:* Heydər Əliyev, Naxçıvan, siyasi təqib, mətbuat orqanları, mətbuatın mövqeyi, jurnalist borcu

*Keywords:* Heydar Aliyev, Nakhchivan, political persecution, media outlets, position of the press, journalistic duty

*Ключевые слова:* Гейдар Алиев, Нахчыван, политическое преследование, органы печати, позиция печати, журналистский долг

Tarixin ortaya qoyduğu bəzi məqamlar var ki, onları bəzən bir tale işi kimi dəyərləndirmək məcburiyyəti yaranır. Tarixi təcrübə onu da sübut edir ki, bütün xalqlar və millətlərin həyatından keçən bəzi taleyüklü məsələlər də olub ki, bu yerdə yalnız ağıl, zəka, iradə və uzaqgörənlik son dərəcədə əhəmiyyətli rol oynamışdır. Bu baxımdan Naxçıvan tarixinin, eləcə də Azərbaycanın ən çətin günlərində Heydər Əliyev faktorunun ortaya çıxması həm də tarixi bir reallıqdır. Əslində o dövrün xronikasına diqqət edəndə Heydər Əliyevin siyasi hakimiyyətdən zorla uzaqlaşdırılması, səhhətində yaranan ciddi problemlər və, nəhayət, 1990-cı ilin 20 yanvar hadisələrindən sonra onun siyasi arenaya yenidən gəlişi adi reallıqlar olmadığı kimi, həm də tarixi bir zərurət idi. Eləcə də onun Naxçıvana dönüşü, ağılı, zəkası, uzaqgörənliyi ilə mübarizə meydanına atılması da tarixin yeni bir mərhələsi idi. "Azərbaycanın dövlətçilik tarixində misilsiz xidmətlər göstərmiş, ideyaları, zəkası, biliyi, idarəçilik təcrübəsi ilə bu günümüzdə, sabahımıza bələdçilik edən ümummilli liderimiz Heydər Əliyevin siyasi fəaliyyətində 1990-1993-cü illər Naxçıvan dövrü mühüm yer tutur. Məhz həmin illər onun böyük siyasətə, hakimiyyətə qayıdış dövrü oldu" (25).

Naxçıvanda o dönmə baş verənlərə "Azərinform"un Naxçıvan müxbiri kimi şahidlik etməyim əyani şəkildə göstərdi ki, Heydər Əliyevin Naxçıvana qayıdışı onun siyasi arenaya yenidən qayıdışı olduğu kimi, həm də bütün Azərbaycanın xilas oldu. Başqa sözlə desək, böyük siyasətciyə siyasi iradə və güc verən Naxçıvan, onu siyasi arenaya qaytarmaqla özünü də yox olmaq təhlükəsindən xilas etdi. Bütün səyini, gücünü və siyasi fəaliyyətini Naxçıvanın ərazi bütövlüyünün qorunması istiqamətində gedən gərgin mübarizəyə həsr edən ulu öndər əməli və uzaqgörən fəaliyyəti ilə daim xalqın yanında olduğunu, onun taleyini və gələcəyini düşündüyünü özünün önəmli vəzifəsi kimi təsdiq etdi. "1990-cı il iyulun 22-də Naxçıvan diyarının böyük yetirməsi, görkəmli siyasətçi və dövlət xadimi Heydər Əliyevin Naxçıvana gəlməsi ilə milli-demokratik hərəkət yeni mərhələyə qədəm qoydu. Naxçıvanlılar Heydər Əliyevin simasında öz xilaskarını tapdı. Tezliklə xalqın yekdil səsi ilə Naxçıvan MSSR Ali Sovetinə, Azərbaycan SSR Ali Sovetinə deputat seçilən Heydər Əliyev respublika əhalisinin güvənc yerinə çevrildi. Naxçıvanda milli oyanışın əsası qoyuldu. Bütün bunların sayəsində 1993-cü ildə

Naxçıvan artıq bütün regionda milli-demokratik hərəkatın gücləndiyi bir bölgə idi” (26, s.35).

20 iyul 1990-cı ildə Moskvadan Bakıya, iki gün sonra isə ağır blokada vəziyyətində olan Naxçıvana gələn Heydər Əliyevi xalq böyük coşğunluqla qarşıladı. Heydər Əliyevin özü də bu illərin mahiyyətini ayrıca vurğulayaraq muxtar respublika sakinləri ilə görüşlərinin birində demişdir: “Naxçıvanda doğulmağım, ərəsəyə gəlməyim, təhsil almağım mənim üçün əzizdir. Azərbaycan rəhbərlik etdiyim zaman Naxçıvanda quruculuq işlərinin görülməsindəki fəaliyyətim də mənim üçün əzizdir. Ancaq mənim üçün bunların hamısından əziz 1990-cı ildən 1993-cü ilə qədər burada sizinlə bir yerdə yaşamağım, işləməyim olubdur” (22).

O dövrün mətbuat orqanlarını, eləcə də tarixi sənədləri vərəqlədikcə bir daha sübut olunur ki, o, tutduğu yoldan heç vaxt dönməmiş, həmişə sadə xalqla bir olmuş, cəmiyyətin və xalqın problemlərini həll etməyə çalışmış və bunu bir rəhbər kimi özünün ümdə vəzifəsi hesab etmişdir. Əslində bu qayıdışın mahiyyətində də bu amil dayanırdı. Təbii ki, hökumətə bağlı və ciddi nəzarət altında olan mətbuat orqanlarında- “Kommunist”, “Sovet kəndi” və digər hakimiyyət qəzetlərində bu qayıdışın mötəvələri böhtançılıqla bir başqa çalardə dəyərləndirisə də, bir sıra mətbuat orqanları, xüsusən də yeni dövrü nəşrlər bu məsələdə real və demokratik mövqedə dayana bilmişdilər. “Aydınlıq”, “Azadlıq”, “İki sahil”, “Ədalət”, “Yurddaş”, “Səs”, “Mədəniyyət”, “Respublika”, “Vətən səsi”, “Naxçıvan” kimi qəzetlərin səhifələrində Naxçıvanla bağlı dərc edilən xəbər və materiallarda xalqın azadlıq səsi eşidilməkdə, böyük siyasətciyə məhəbbət və sevgiləri duyulmaqda idi. Ayrı-ayrılıqda götürülsə belə bu qəzetlərinin o dövrdəki fəaliyyət sferası xüsusi bir tədqiqat mövzusu ola bilər. Naxçıvanla bağlı xəbərlərə qoyulan qadağalar qorxu və təkpi hissələri aşılarsa da, bu qəzetlərin məsul işçiləri, eyni zamanda o dövrdə də Azərbaycan jurnalistikasının fədakar nümayəndələri olan Mirzə Əsgərov (“Azərtac”ın müxbiri), Əmir Mustafayev (“Respublika” qəzetinin baş redaktor müavini, sonralar “Azərbaycan” qəzetinin baş redaktoru), Vüqar Rəhimzadə (“İki sahil” qəzetinin baş redaktoru), Əhməd İsayev (“Respublika” qəzetinin baş redaktoru), Şahmar Əkbərzadə (“Mədəniyyət” qəzetinin baş redaktoru), Teymur Əhmədov (“Vətən səsi” qəzetinin baş redaktoru, sonralar “Respublika” qəzetinin baş redaktoru), Möhsün Möhsünov (“Şərq qapısı” qəzetinin əməkdaşı), Mais Səfərli (“Yurddaş” qəzetinin baş redaktoru), Eldar Baxış (“Səs” qəzeti), Xeyrəddin Qoca (“Açıq söz” qəzetinin redaktor müavini) və onlarca başqaları Naxçıvan həqiqətlərinə və Heydər Əliyevin fəaliyyəti ilə bağlı olan xəbərlərə müntəzəm yer ayırmalarını özlərinin vətəndaşlıq və jurnalist borcu adlandırdılar. Maraqlıdır ki, bir sıra ümumittifaq mətbuatında, o cümlədən mərkəzi mətbuatda da hadisələrə real və ədalətli münasibətlərin ortaya qoyulması gündəmdə olmuşdur. Ara-sıra da olsa “Pravda”, “İzvestiya” kimi mərkəzi mətbuat orqanlarının Naxçıvan reallıqlarına səhifələrində yer ayırması həm də Heydər Əliyev dühasının qüdrətindən irəli gəlirdi. Yeri gəlmişkən qeyd edilməlidir ki, bu baxımdan Heydər Əliyevin hələ Naxçıvana qayıdışından xeyli əvvəl “Teatralnaya jizn” (1989) yurnalı üçün Andrey Karaulova verdiyi tarixi müsahibə bu yolda ciddi bir örnək sayıla bilər (1, s.20-41).

Düzdür, o dönəm Heydər Əliyevin Azərbaycanın Moskvadakı daimi nümayəndəliyində gələrək ictimaiyyət nümayəndələri qarşısında cəsəətli və özünəməxsus çıxışı, 20 yanvar faciəsinə verdiyi tarixi qiymət, onun günahkarlarının cəzalandırılması tələbi mətbuatın xalqa açıqladığı bir reallıq olmaqla, həm də onun şəxsi həyatına təhlükə yaratmaqda idi. Sov.İKP MK-nın baş təbliğət maşını olan “Pravda” qəzetində dərc olun-



muş “Əliyevçilik, yaxud əyyamların xiffəti” məqaləsi (4) əslində Heydər Əliyevə qarşı siyasi təqiblərin başlanmasından xəbər verirdi. Bundan az sonra “Kommunist” qəzetində “Bu da tayfa oyunudur?” məqaləsinin (5) yer almasının önəmli məqsədi Heydər Əliyevin Azərbaycana, çanı və varlığı qədər sevərək bağlı olduğu məmləkətinə gələn yollarının bağlanması üçün idi.

Nə qədər fitnə-fəsad və təcavüz cəhdləri olsa belə, ulu öndərin haqq yolunu bağlamaq mümkün olmadı. Düzdü onun Bakıda yaşamasına izn verilməsə də, doğma Naxçıvan nəinki nəvazişlərini əsirgəmədi, həm də öz xilaskarını qəbul etməklə, onu yenidən yüksəltdi. Onda Naxçıvan son dərəcə çətin bir şəraitdə yaşayırdı. İqtisadiyyat tamamilə dağıdılmış, əhalinin maddi durumu olduqca pis bir həddə düşmüş, ərzaq qıtlığı yaranmış, hərəc-mərclik bütün hədləri aşmışdı. Xain ermənilərin hücumları bölgədəki ağır situasiyanı daha da gərginləşdirdiyi bir zamanda, o zamankı Azərbaycan rəhbərliyinin Naxçıvana ögey münasibəti də muxtar respublikanı son dərəcə acınacaqlı bir durumla üzləşdirmişdi. “Belə bir vaxtda xalqımızın böyük oğlu Heydər Əliyevin Naxçıvana gəlişi əhalinin əsl nicatına çevrilmiş, hamı onun timsalında böyük xilaskarını tapmışdır. 22 iyul 1990-cı il tariximizə böyük bir mərhələnin başlanğıcı kimi daxil olmuşdur. On minlərlə insan muxtar respublikanın şəhər, qəsəbə və kəndlərindən axın-axın Naxçıvan şəhərinə, ulu öndərin ziyarətinə gəlir, ona tükənməz sevgisini bildirirdi. Elə həmin gün Naxçıvan şəhərinin mərkəzi meydanında keçirilən möhtəşəm mitinqdə yüz minə yaxın insanın iştirakı da dahi rəhbərə xalqın hüdudsuz məhəbbət və inamının təntənəsi idi” (20, s.56).

Beləliklə, Heydər Əliyevin Naxçıvana qayıdışı həm də bütün Azərbaycanın tarixində yeni bir eranın başlanğıcı oldu. Naxçıvan Muxtar Respublikası Ali Məclisinin Sədri cənab Vasif Talıbovun dediyi kimi: “Moskvadan Naxçıvana qayıdış o dövrün bəzi qəzetlərində yazıldığı kimi, əyalət mərkəzinə yox, Vətənə qayıdış idi; böyük siyasətə yenidən və fəal şəkildə, birmənalı, ardıcıl, qətiyyətli qayıdış idi” (3).

AR Prezidentinin İctimai-siyasi məsələlər üzrə köməkçisi, professor Əli Həsənov Naxçıvanın 1990-cu ilin 22 iyulu haqqında sonralar belə yazırdı: “İyulun 22-i naxçıvanlıların yaddaşında həmişəlik qalacaqdır. Həmin gün saat 10.35-də Heydər Əliyev təyyarə ilə Naxçıvana gəldi. Gəlişini ailə üzvlərindən başqa heç kimin bilmədiyi keçmiş sovet rəhbərlərindən biri olan Heydər Əliyev 20 yanvar Bakı hadisələri ilə bağlı ittifaq və respublika rəhbərlərini ciddi tənqid etdiyinə görə siyasi təqiblərə, partiya mətbuatında böhtanlara məruz qalmışdı. Ona qarşı yönəlmiş siyasi təcrid etmə kampaniyasının nə ilə bitəcəyini təsəvvür etmək çətin deyildi. Doğma vətən torpağına qədəm basandan dərhal sonra H.Cavidin məzarını ziyarət edən Heydər Əliyevin sorağı bir anda ildırım sürəti ilə Naxçıvan Muxtar Respublikasının hər tərəfini bürüdü. Minlərlə adam onunla görüşmək istəyirdi. Həmin gün axşamçağı Naxçıvan şəhərindəki mərkəzi meydana 100 min nəfərdən çox adam toplaşmışdı. Ayağının altında onlarca qurban kəsilən H.Əliyevə ağır müharibə və iqtisadi böhran şəraitində yaşayan naxçıvanlılar özünün nicatı və son ümidi kimi baxırdılar. Heydər Əliyev meydana - xalqın görüşünə gəldi. Bu böyük şəxsiyyətlə görüşə gələnlərin, onu uzaqdan müşahidə edənlərin şadlığını təsvir etmək çətinidir. Heydər Əliyevin sevinc dolu alqışlar altında etdiyi qısa çıxış xalqına sonsuz məhəbbətlə dolu böyük ürəyin səsi idi... Beləcə, bütün ömrünü Azərbaycan xalqına xidmətdə keçirən, öz rahatlığını, dincliyini gecə-gündüz xalqının xoşbəxtliyinə sərf edən Heydər Əliyevlə onu dünyalar qədər sevən xalqı vahid bir tam kimi birləşib-qovuşdu...” (“<http://www.1990-1993.nakhchivan.az/22i.htm>”).

Təbii ki, Naxçıvanda baş verənlər gündəmi get-gedə daha ciddi bir şəkildə zəbt etməkdə idi. “Ulduz” jurnalının 6-cı sayında Heydər Əliyevlə müsahibənin (6) dərc edilməsi, ardınca “Respublika” qəzetində Azər Abdullanın “Mən adamlara inanmışam” adlı müsahibənin (7) və Tbilisidə çıxan “Sovet Gürcüstanı” qəzetinin müxbirlərinə müsahibəsi (8) xalqın Heydər Əliyev fenomeninə dəyərinin ifadəsi idi. “Xalq qəzeti”nin müxbiri Əlipənah Bayramovun görkəmli alim Tələt Qayıbovla müsahibəsində bu fakt bir daha öz əksini tapır: “1920-ci il aprel çevrilişindən sonra mən Azərbaycanın tarixində iki böyük şəxsiyyət tanıyıram: Sovet İttifaqının möhkəmləndiyi dövrdə hakimiyyətə gələn Mircəfər Bağirov və bu dövlətin süqutu ərəfəsində hakimiyyətdə olan Heydər Əliyev. Yenə də siyasi mədəniyyətimiz çatmadığı üçün özümüz tarixi şəxsiyyətlərimizi məhv edirik” (18). Bu az imiş kimi bir sıra rayonlardan belə rayonlarda dərc edilən yerli qəzetlərin müxbirlərinin Heydər Əliyevlə görüş və müsahibələrə can atması xalqın ona məhəbbətinin təzahüründən doğurdu. Həmin dövrdə Heydər Əliyevin fikirlərini mətbuata çıxarmaq yasaq edilmişdi. Azərbaycanın sabiq rəhbərliyi bu böyük şəxsiyyəti tam blokada almağa cəhd göstərirdi. Bununla belə, vətənsəvər, cəsarətli Azərbaycan jurnalistləri ölkənin taleyi ilə əlaqədar görkəmli siyasətçinin fikirlərini xalqa çatdırmaq üçün əllərindən gələni əsirgəməmiş, hər cür məhrumiyyətlərə dözmüşlər. Belələrindən biri də həmin vaxtlar Saatlıda çıxan “Dönüş” qəzetinin şöbə müdiri Fəxrəddin Ağamirzəyev olmuşdur.

Saatlıda nəşr olunan “Dönüş” qəzetinin əməkdaşı Fəxrəddin Ağamirzəyevin Heydər Əliyevlə dəfələrlə görüşməsi və 1990-cı ilin avqust ayında “Dönüş”ün ardıcıl olaraq 3 sayında müsahibələrin dərc olunması (9) ona xalq məhəbbətinin ifadəsi olmaqla, həm də o dövrdə partiya-sovet mətbuatının nümayəndəsi olan bir müxbirin - Fəxrəddin Ağamirzəyevin göstərdiyi fədakarlıq nümunəsi idi. Bu tarixi müsahibələrdə Fəxrəddin Ağamirzəyevin “Respublikaya qayıdandan sonra jurnalistlərlə çoxmu görüşünüz olub? Daha çox hansı jurnalistləri maraqlandırmısınız?” suallarına ulu öndər belə cavab vermişdir: “Naxçıvana qayıdandan daha çox, əsasən Naxçıvan Muxtar Respublikasının jurnalistləri ilə görüşüm olub. Təəssüf ki, Bakıdan olan jurnalistlərin heç biri mənim yanıma gəlməyib. Mən bura gələndən bir neçə gün sonra Moskva qəzetlərinin bir neçəsi mənim Naxçıvanda olmağımı və burada olan boyuk izdihamlı görüşüm haqqında məlumat vermişdilər. O cümlədən “Arqument i faktı” qəzetində yazılmışdır ki, Əliyev yenidən siyasiyyətə qayıtmışdır, onun Naxçıvanda əhali ilə görüşü olmuşdur, görüşdə 30 min nəfərə qədər adam iştirak etmişdir. Bundan xeyli çox adam olmuşdur əslində. Ancaq belə bir qısa məlumat olmuşdur. Bakıdan bir-iki azad qəzetlərin jurnalistləri gəlib mənimlə görüşüblər. Ancaq rəsmi mətbuat orqanlarının jurnalistləri mənim yanıma gəlmirlər. Mərkəzi televiziyanın “Zaman” xəbərlər redaksiyasının Azərbaycan Respublikası üzrə müxbiri Mais Məmmədov mənə zəng etdi və çatdırdı ki, Moskvadan ona göstəriş var ki, mənimlə görüşsün, mərkəzi televiziya material hazırlasın. Mən də razılığımı verdim ki, gəlsin. O dedi ki, onda sabahları mən gəlirəm Naxçıvana, sizinlə görüşməyə. Ancaq ondan sonra o gəlmədi. Mənə belə gəlir ki, burada nəsə bir səbəb var. Çünki, bu onun özünün təşəbbüsü deyildi. Bu mərkəzi televiziyanın təşəbbüsü idi. Gəlmədi gəlməsin, eybi yoxdur. Bundan başqa Litvadan, Estoniyadan mənim yanımda jurnalistlər olmuşlar. Sonra Moskvadan bir-iki jurnalist telefon vasitəsilə məndən müsahibə almışdır” (24, s.43).

Müəllif o zaman Heydər Əliyevlə görüşün çətinliklərindən söhbət acaraq yazırdı: “Heydər Əliyevlə görüşüb müsahibə götürmək fikrinə düşəndə tam aydınlığı ilə dərk edirdim ki, bundan sonra məni nələr gözləyir. Ən azı, bunu həmin dövrdə mərhum Əjdər

Xanbabayevin başına gətirilənlərdən bilirdim. Həm də müsahibə alıb dərc etdirmək fikrim yaranandan uca bir zirvəyə doğru yön aldığımı dərk edirdim” (24, s.10). Düzdü, fədakar jurnalist Fəxrəddin Ağamirzəyev böyük nəşir Əjdər Xanbabayevin təleyini yaşamasa da, ciddi təqiblərlərlə üzləşdi, qəzetin nəşri dayandırıldı, hətta ona jurnalistlik fəaliyyəti qadağan edildi...

Saatlı rayon “Dönüş” qəzetinin 1990-cı il avqust tarixli 100, 101 və 102-ci saylarında “Heydər Əliyevlə müsahibə”ni (9) çap etdirən Fəxrəddin Ağamirzəyev dərhal “öz ərizəsi ilə” işdən azad edildi. Bundan sonra jurnalisin özünə və ailə üzvlərinə qarşı təqiblər başlandı. Ondən iltzam aldılar ki, bir daha əlinə qələm almayacaqdır. Bir jurnalist üçün bundan daha ağır cəza ola bilərmə? Beləliklə, Fəxrəddin Ağamirzəyev 1990-cı ilin avqustundan işsiz qaldı.

Uzun illərdən sonra bu müsahibə “Dönüşdən Qurtuluş” adlı kitab (24) kimi çap olundu. Nəşrin ön sözündə, bundan da bir az əvvəl “Xalq qəzeti”ndə kitabın redaktoru, əməkdar jurnalist Tahir Aydınəğlu müxbirin fəaliyyətini belə qiymətləndirir: “Heydər Əliyev şəxsiyyətinə həmişə sonsuz sevgi bəsləyən Ağamirzəyevlər ailəsinin “Dönüş” qəzetində şöbə müdiri işləyən 30 yaşlı oğlu jurnalist Fəxrəddin Ağamirzəyev Heydər Əliyevə qarşı yönəlmiş şiddətli böhtan və təkləmə kampanyasına dözməyərək, qarşıda onu nələr gözlədiyinin fərqiə varmayaraq, çox çətinliklə blokadada olan Naxçıvana getmiş, ikiqat blokadada yaşayan əfsənəvi soydaşımız Heydər Əliyevlə şəxsən görüşmüş, onunla müsahibə aparmışdı. Jurnalist aldığı geniş müsahibədə Heydər Əliyevlə bağlı həqiqətləri ortaya qoymuş, o günlərin ən vacib, bu gün də aktuallığını itirməmiş suallarına tarixi cavablar almışdı. Bu müsahibə Heydər Əliyev Moskvada yüksək postlardan istefa verdikdən sonra onun kommunist mətbuatında sözünü deməyə ilk və yeganə imkanı olmuşdu. “Dönüşdən Qurtuluş” kitabında Fəxrəddin Ağamirzəyevin həmin müsahibə ilə bağlı xatirə yazısı, ulu öndərlə tarixi görüşün müsahibədənkənar bir çox təfərrüatları əksini tapmış, çağdaş oxucu üçün suallar doğuracaq bir sıra məqamlara aydınlıq gətirmişdir“ (23 və 24, s.4).

Naxçıvana gəlişindən çox az bir müddət sonra Heydər Əliyev siyasi fəaliyyətə başladı, o, özü siyasətdən tam uzaq olmaq arzusunu dəfələrlə bəyan etsə belə, xalqın milli iradəsi önündə təslim olduğunu da etiraf etdi: “Doğma Vətən torpağına heç də yenidən hakimiyyətə qalxmaq ... üçün yox, ancaq və ancaq respublikanın bu ağır və çətin dövəründə xalqın dərdirinə şərik olmağa, vətəndaşlıq borcumu yerinə yetirməyə, azadlıq uğrunda mübarizəyə qoşulmağa gəlmişəm” (1, s.99). Naxçıvanda o vaxtlar səfərdə olan professor Şamil Qurbanov “Xalq qəzeti”idə dərc olunan “Naxçıvanda nələr gördüm” yazısında deyilənləri bir daha təsdiq edir: “Naxçıvan boğulur, ona təcili kömək lazımdır. Mən bunu gözlərimlə gördüm, qəlbimlə duydu. Buna görə də yazımı bayram təntənəsindən, yubiley övqətindən yox, onun sosial problemlərindən başlamağa məcbur oldum” (14). Eyni zamanda Heydər Əliyev 1993-cü il aprelin 3-də “Rossiyskiy fermer” qəzetinin müxbirləri ilə söhbətində deyirdi: “Öz adıma artıq heç bir şey çıxmayaq, deyə bilərəm və həyatda fəxr etməyə həqiqətən dəyər ki, mən həmin müddət ərzində Naxçıvanı müharibədən qorudum” (13).

Ələkbər Cabbarlının “Heydər Əliyev və Naxçıvan tarixi məsələləri” monoqrafiyasında deyildi ki “Heydər Əliyevin siyasi fəaliyyətinin Naxçıvan dövrünü əhatə edən 1990-1993-cü illər Azərbaycan tarixinin şanlı, yaddaqalan səhifələrinə çevrildi. Çünki bu dövr Naxçıvan üçün çox mühüm hadisələrin, ciddi ictimai-siyasi məsələlərin həlli ilə əlamətdardır. Əslində təleyin ümidinə buraxılan Naxçıvan məhz Heydər Əliyevin

dərin zəkası, uzaqgörən siyasəti nəticəsində yaşayib mübarizə apara bildi. Heydər Əliyevlə xalqın birgə, uğurla kombinə edilmiş fəaliyyəti nəticəsində Naxçıvanda çox mühüm işlər görüldü” (26, s.211). “Naxçıvan dünya şöhrətli siyasətçi Heydər Əliyevin cəsarəti və uzaqgörənliyi nəticəsində düşmən tapdağına çevrilməkdən xilas ola bildi. Ümummilliliyin liderin qəbul etdiyi qərarlar, gecə-gündüz yorulmaq bilmədən apardığı siyasət blokadaya alınmış Naxçıvanı yaşatdı” (26, s.125).

Dövrün mətbuat orqanlarında hadisələrin Naxçıvanda olduqca qaynar bir temp ilə inkişafı qiçqəti cəlb edir. İstər-istəməz Naxçıvanın diqqət mərkəzində olması onu gündəlik xəbərlərin baş mövzusunə çevrilməkdə idi. Naxçıvana qayıdışdan iki ay sonra-30 sentyabr 1990-cı ildə keçirilən seçkilərdə Naxçıvan Muxtar Respublikasının əhalisi yekdilliklə ulu öndəri Azərbaycan SSR-in və Naxçıvan MSSR-in xalq deputatı seçdi. 1990-cı il noyabrın 17-də keçirilən Naxçıvan Muxtar Respublikası Ali Məclisinin ilk sessiyası Heydər Əliyevin sədrliyi ilə fəaliyyətə başladı. Yeri gəlmişkən qeyd edilməlidir ki, həmin sessiya-on ikinci çağırış Naxçıvan MSSR Ali Sovetinin birinci sessiyası bütün ölkə mətbuatında, eləcə də ümumittifaq və xarici KİV-lərdə böyük sensasiya ilə qarşılandı. Bu sessiyada təkcə Naxçıvan üçün deyil, ümumən, bütün Azərbaycan üçün son dərəcə böyük əhəmiyyətə malik tələyüklü qərarlar qəbul olundu. Naxçıvan Muxtar Sovet Sosialist Respublikasının adından “Sovet Sosialist” sözlərinin çıxarılması, Naxçıvan MSSR Ali Sovetinin Naxçıvan Muxtar Respublikasının Ali Məclisi adlandırılması, milli istiqlal rəmzi olan üçrəngli bayrağın Naxçıvan Muxtar Respublikasının dövlət bayrağı kimi qəbul edilməsi haqqında tarixi qərarların qəbul olunması istər cəmiyyət üçün, istərsə də yuxarılar üçün gözlənilməz idi. Sessiyada Naxçıvan MR Ali Məclisi üçrəngli bayrağın Azərbaycan Respublikasının rəsmi dövlət rəmzi kimi tanınması haqqında Azərbaycan SSR Ali Soveti qarşısında vəsətət də qaldırılmışdı (1, s.129, s.130, s.131, s.134).

Naxçıvana qayıdışından az sonra Muxtar Respublikası Ali Məclisinin sədri seçilməsi muxtar respublikada vəziyyətin yaxşı bir axara düşməsinə inam yaratmaqda idi. “...müstəqillik dövründə Heydər Əliyevin Naxçıvanda yaşayib çalışdığı, Naxçıvan Muxtar Respublikasının rəhbəri olduğu illərdə Azərbaycan üçün çox əhəmiyyətli olan ölkənin ərazi bütövlüyünün təmin edilməsində böyük tarixi vəzifələri şərəflə həyata keçirmişdir. Azərbaycanın bu diyarının – Naxçıvanın mürəkkəb hərbi-siyasi şəraitdə işğaldan xilas olmasının ən başlıca səbəbi Heydər Əliyevin Naxçıvan Muxtar Respublikası Ali Məclisinin Sədri kimi xalqı öz ətrafında birləşdirərək, region dövlətləri ilə əlaqələri möhkəmləndirərək, böyük güclərin təcavüzünə qarşı müqavimət hərəkətinə bacarıqla rəhbərlik etməsi idi. Sözü böyük və gerçək mənada işğaldan xilas edilib, Azərbaycan torpağı kimi qorunub saxlanılan Naxçıvan Muxtar Respublikası görkəmli dövlət xadimi Heydər Əliyevin müstəqil dövlətimizə çox mühüm ərməğanı, ölkə və xalq qarşısında böyük xidmətidir“ (21).

Düzdü xarici qüvvələrin təcavüz və fitnəkarlıqları azalmadığı kimi, daxildə də basqılar davam edirdi. Bu on birinci çağırış Azərbaycan Ali Sovetinin birinci sessiyasında açıq şəkildə hiss olundu. “Aydınlıq” və “Vətən səsi” qəzetləri deputat Heydər Əliyevin sessiyadakı çıxışının tam mətnini (10, 11) yaymaqla xalqın böyük siyasətçiyə olan inamını təsdiqlədi. Ali Sovetin 7 mart 1991-ci il sessiyasında çıxış edən Heydər Əliyev SSRİ-nin qorunub saxlanması barədə referendumun əleyhinə səs verməklə o zamankı iqtidarın bütün planlarını alt-üst etdi. “Səs” qəzetinin 15 mart tarixi sayında dərc edilən bu çıxış Azərbaycanın siyasi həyatında müstəqilliyə doğru atılan adımın bir nümunəsi idi (12). Heydər Əliyevin təklifi ilə Naxçıvan MR Ali Məclisinin Ümumittifaq referendumunda

Naxçıvan MR-in iştirak etməməsi barədə qərarın qəbul edilməsi hakimiyyət-Naxçıvan münasibətlərini daha da kəskinləşdirdi. Bu kəskin münasibətlər 1991-ci ilin bütün siyasi hadisələrində özünü göstərmiş, dövrün mətbuat orqanlarında cəbhələşmiş polemikalara yol açmışdır. Hətta Moskvada üzdənirəq “avqust qiyamının” baş verməsi və onun Azərbaycan hakimiyyəti tərəfindən dəstəklənməsi Naxçıvanda ciddi rezonans yaratmışdı. Naxçıvan MR Ali Məclisini fəvqaladə sesiyası Dövlət Fəvqaladə Vəziyyət Komitəsinə mənfi münasibət bildirməklə, onu dəstəkləyən yerli partiya və sovet orqanlarını ləğv etmişdir. Azərbaycan Respublikası Ali Sovetinin növbədənəkənar sesiyasında (29 avqust 1991-ci il) “Respublikada siyasi vəziyyət haqqında” məsələnin müzakirəsi zamanı etdiyi çıxışa görə siyasi təqibə məruz qalan Heydər Əliyev 1993-cü il iyun ayının 13-dək Ali Sovetin sesiyalarında, Milli şuranın və Milli Məclisin iclaslarında iştirak etməmişdir.

Heydər Əliyevin bu dövrdəki fəaliyyəti Naxçıvanın gələcək taleyi və inkişafı ilə üzvü şəkildə bağlı olsa da, Azərbaycan reallıqları, ölkənin və xalqın çətin vəziyyəti, bu yöndə yolların axtarılması onu düşündürən ümdə vəzifələrdən idi. Türkiyənin nüfuzlu “Milliyyət” və “Hürriyyət” qəzetlərinin, Amerikanın “Vaşinqton post” qəzetini Naxçıvanda ezamiyyətdə olan müxbirləri ilə görüşündə də Naxçıvanın Azərbaycanın tərkib hissəsi olduğu vurğulanmış, ölkənin erməni təcavüzünə məruz qaldığı önəmli dəlillərlə nəzə çatdırılmışdır. Heydər Əliyevin 1991-ci il oktyabrın 14-də Türkiyənin “Samanyolu” telekanalına müsahibəsində dediyi kimi, “Naxçıvan Azərbaycanın ayrılmaz bir hissəsidir, muxtar respublikadır. Naxçıvanın xüsusiyyəti ondan ibarətdir ki, vaxtilə Azərbaycana qarşı ədalətsizlik edilib və Zəngəzur diyarının Ermənistanına verilməsi ilə əlaqədar Naxçıvan Azərbaycanın əsas torpağından ərazi nöqtəyi-nəzərindən ayrı düşübdür. Ona görə də burada muxtariyyət dövründə yaşayış o qədər də asan olmamışdır. Ancaq Naxçıvanın muxtariyyətinin olması ərazi cəhətdən ayrı düşmüş Naxçıvanın inkişaf etməsinin əsas şərtlərindən biridir” (15).

Prezident İlham Əliyevin Naxçıvan Muxtar Respublikasının 90 illiyinə həsr olunmuş təntənəli mərasimdəki nitqində həmin tarixi proseslərin mühüm nəticələrini ümumiləşmiş şəkildə bir daha yada salması Heydər Əliyev yolunun milli tariximizdəki rolunun əhəmiyyətinə diqqəti cəlb etmək üçün ibrətamiz faktlardır: “Məhz 1990-cı illərin əvvəllərində Naxçıvanın taleyi həll edilirdi. Əgər o illərdə Heydər Əliyev Naxçıvanda olmasaydı və naxçıvanlılar ulu öndərin ətrafında sıx birləşməsəydilər, Naxçıvanın taleyi çox ağır ola bilərdi. Çünki artıq erməni millətçiləri Azərbaycana qarşı işğalçı siyasətini başlamışdılar və onların məkrli planlarında Naxçıvanın işğalı da var idi... O vaxtkı Azərbaycan rəhbərliyi də Naxçıvana ögey münasibət bəsləyirdi... Naxçıvanda sabitliyi pozmaq və vəziyyəti gərginləşdirmək üçün çox çirkin əməllər edirdi. Ancaq naxçıvanlılar həmişə olduğu kimi müdriqliyini göstərərək ulu öndərin ətrafında yumruq kimi sıx birləşdilər və həm erməni işğalına tutarlı cavab verdilər, onları yerində oturdular, həm də Azərbaycanın mərkəzi hökumətinə də öz etiraz səslərini qaldıraraq bildirdilər ki, Naxçıvanda o məkrli ssenari keçməyəcəkdir” (2). Həmin tarixi proseslərin yaşandığı bütün gərginliklərin içərisində olmuş, böyük öndərin sınaqlardan çıxmış sadıq silahdaşı, Naxçıvan Muxtar Respublikasının rəhbəri kimi əsl sədaqət və əməlpərvərlik nümunəsi göstərən Ali Məclisin Sədri Vasif Talıbov da rəsmi dövlət mərasimindəki çıxışında keçilmiş 90 illik yola mərhələlər üzrə nəzər salarkən ümummilli lider Heydər Əliyevin mühüm xidmətlərini dərin məntiqlə və ümumiləşmiş şəkildə, böyük bərc duyğusu ilə ifadə etməyi zəruri hesab etmişdir: “1990-cı ilin iyul ayında Moskvadan Naxçıvana gəlməsi, burada siyasi fəaliyyət göstərməsi muxtar respublikanı siyasi oyunlardan, ərazisini erməni iş-

ğalından, muxtariyyətini isə ləğv olunmaq təhlükəsindən xilas etdi” (2).

Bir tərəfdən düşmən ermənilərlə müharibəni davam etdirilməsi vəziyyəti çətinləşdirirdi, digər tərəfdən bütün yolların (havadan başqa) bağlanması Naxçıvanın tam blokada altına alınması ilə nəticələnmişdi. Türkiyə və İran dövlətləri ilə diplomatik münasibətlərin qurulmasında uğurlu addımlar atılsa da hələ ciddi çətinliklər qalmaqda idi. İnformasiya blokadası daha ciddi fəsadları ilə gündəmdə idi. 1992-ci ilin 7 iyununda “Real” informasiya agentliyinin fəaliyyətə başlaması informasiya blokadasının yarılməsi üçün atılan yeni bir addım oldu.”Azərbaycan” nəşriyyatında “Real” informasiya agentliyinin hazırladığı “Naxçıvan yaşayır, döyüşür” fotoalbomunun (16) bir neçə dildə nəşr edilərək yayımlanması Naxçıvan reallıqlarının daha bariz şəkildə ictimaiyyətə çatdırılmasında mühüm rol oynadı. Bundan dörd ay sonra Bakıda “Naxçıvan” həftəlik ictimai-siyasi qəzetinin nəşrə başlaması ictimaiyyətin böyük marağına səbəb oldu. Gərgin mübarizə və blokada şəraitində yaşayan Naxçıvan həqiqətlərinin ictimaiyyətə çatdırılmasında mühüm rol oynayan qəzetə Heydər Əliyev təbrik məktubu göndərdi.

Bu dövrdə Azərbaycan ziyalılarının-sonralar 91-lərin müraciəti adlanan-müraciəti mətbuatda dərc olundu. Buna cavab olaraq demək olar ki, bütün mətbuat orqanlarında Heydər Əliyevin Azərbaycan ziyalılarna cavab olaraq “Yeni, Müstəqil Azərbaycan uğrunda” sərəlhəli məktubunun dərc olunması ciddi sensasiya yaratmaqla, Heydər Əliyev ideyalarını möhtəşəmliyini ortaya qoydu. Bu zaman AXC Naxçıvan və Ordubad şöbələrinin Naxçıvanda dövlət çevrilişinə cəhd göstərməsi mətbuatın gündəmini zəbt etdi. Yerli və xarici jurnalistlər üçün 27 oktyabrda mətbuat konfransı keçirən Heydər Əliyev bu dəfə də ağıllı və müdrik siyasəti ilə Naxçıvanda nisbi sakitliyə nail oldu. Bir gün sonra Naxçıvan Televiziyası ilə xalqa müraciət edən Heydər Əliyev əhalini şayələrə uymamağa, yaranmış gərginliyi aradan qaldırmaq üçün sabitliyi gözləməyə çağırış etdi. Eyni zamanda həmin gün “Naxçıvan” qəzeti onun “İnsan xalq üçün yaşayanda xoşbəxt olur” sərəlhəli müsahibəsini (17) dərc etdi. Bu qayğılı və gərgin günlər həm də YAP təşkilat komitəsinin yığınağının və təsis konfransının keçirildiyi, eləcə də Heydər Əliyevin açıq səsvərmə yolu ilə partiyanın sədri seçildiyi günlərə təsadüf edir.

1991-ci ilin 22 iyulunda Naxçıvan üz tutan böyük siyasətçi və dövlət xadimi Heydər Əliyev Naxçıvan Muxtar Respublikası Ali Məclisinin Sədri vəzifəsində 1993-cü ilin iyununadək çalışmışdır. 1991-1993-cü illəri, daha dəqiq desək iki ilə qədər bir dövrü əhatə edən ağır və böhranlı bir zamanda Azərbaycanın ayrılmaz tərkib hissəsi olan Naxçıvanın illərdən bəri planlaşdırılan işğalına nəinki imkan verilməmiş, əksinə bu qədim diyarın müdafiə qüdrəti möhkəmləndirilmiş, hərtərəfli inkişafı üçün ardıcıl tədbirlər həyata keçirilmişdir.

### Ədəbiyyat

1. Qayıdış (1990-1993). Sənədlər toplusu. Təkmilləşdirilmiş və yenidən işlənmiş ikinci nəşr. Bakı: Azərbaycan, 2008, 840 s.
2. Naxçıvan Muxtar Respublikasının 90 illik yubileyinə həsr olunmuş təntənəli mərasim. 8 aprel 2014-cü il. Azərbaycan Prezidenti İlham Əliyevin nitqi, “Xalq qəzeti”, 9 aprel 2014
3. Naxçıvan Muxtar Respublikasının 90 illik yubileyinə həsr olunmuş təntənəli mərasim. 8 aprel 2014-cü il. Naxçıvan Muxtar Respublikası Ali Məclisinin sədri Vasif Talıbovun çıxışı. “Xalq qəzeti”, 9 aprel 2014
4. “Əliyevçilik, yaxud xoş əyyamların xiffəti”. “Pravda” qəzeti, 4 fevral 1990

5. Ş.Yaqubov. "Bu da tayfa oyunudur?". "Kommunist" qəzeti, 5 may 1990
6. E.Əhmədov. Heydər Əliyevlə müsahibə. "Ulduz" jurnalı, N.6, iyun 1990
7. A.Abdulla. "Heydər Əliyev: Mən adamlara inanmışam." Respublika" qəzeti, 25 avqust 1990
8. Heydər Əliyevin "Sovet Gürcüstanı" (Tbilisi) qəzetinin müxbirlərinə müsahibəsi. "Sovet Gürcüstanı" qəzeti, 26 avqust 1990
9. Fəxrəddin Ağamirzəyev. Heydər Əliyevlə müsahibə. "Dönüş" qəzeti, 23, 25, 28 avqust 1990
10. Azərbaycan SSR Ali Sovetinin birinci sessiyasında xalq deputatı H.Əliyevin çıxışı. "Aydınlıq" qəzeti, 15-21 fevral 1991
11. Azərbaycan SSR Ali Sovetinin birinci sessiyasında xalq deputatı H.Əliyevin çıxışı. "Vətən səsi" qəzeti, 27 fevral 1991
12. Azərbaycan Respublikası Ali Sovetin 7 mart 1991-ci il sessiyasında çıxış edən Heydər Əliyev SSRİ-nin qorunub saxlanması barədə referendumun əleyhinə səs verməklə iqtidarın bütün planlarını alt-üst etdi. "Səs" qəzeti, 15 mart 1991
13. Heydər Əliyevin "Rossiyskiy fermer" qəzetinin müxbirləri ilə söhbəti. "Rossiyskiy fermer" qəzeti, 3 aprel 1993
14. Ş.Qurbanov. "Naxçıvanda nələr gördüm". "Xalq qəzeti", 4 noyabr 1992
15. Heydər Əliyevin Türkiyənin "Samanyolu" telekanalına müsahibəsi, "Samanyolu" telekanalı, 14 oktyabr 1991
16. "Naxçıvan yaşayır, döyüşür" fotoalbomu. "Real" informasiya agentliyinin nəşri, "Azərbaycan" nəşriyyatı, 7 iyun 1992
17. "İnsan xalq üçün yaşayanda xoşbəxt olur". Heydər Əliyevin "Naxçıvan" qəzetinə müsahibəsi. "Naxçıvan" qəzeti, 29 dekabr 1992
18. Ə.Bayramov. "Nicat yolunu özümüz tapmalıyıq. Görkəmli alim Tələt Qayıbovla müsahibə". 6 mart 1993
19. Azərbaycan xalqının ümummilli lideri Heydər Əliyevin 90 illik yubileyi haqqında Azərbaycan Respublikası Prezidentinin Sərəncamı. "Xalq qəzeti", 22 yanvar 2013
20. M.Y.Məmmədov. Siyasətdə Naxçıvan dərsləri. Bakı: Araz, 2009, 416 s.
21. İ.Həbibbəyli. "Heydər Əliyev yolu: Naxçıvan reallıqları. Azərbaycan tarixinin ən şərəfli dövrü olan dövlət müstəqilliyi mərhələsinin taleyində, möhkəmləndirilməsində və gələcək inkişafında ümummilli lider Heydər Əliyevin milli dövlətçilik təlimi dayanır". "Azərbaycan" qəzeti, 16 aprel 2014
22. H.Həşimli. "Heydər Əliyev və Naxçıvan". "Şərq qapısı" qəzeti, 14 may 2014
23. T.Aydınoglu. "Bir müsahibənin tarixçəsi". "Xalq qəzeti", 8 may 2011
24. F.Ağamirzəyev. "Dönüşdən qayıdırsa". "Adiləli" nəşriyyatı, Bakı, 2012, 168 səh.
25. A.Sadıqoğlu. "Heydər Əliyevin böyük siyasətə qayıdışı." "Xalq qəzeti" qəzeti, 6 may 2013
26. Ə.Cabbarlı. Heydər Əliyev və Naxçıvan tarixi məsələləri. "Əcəmi" Nəşriyyat-Poliqrafiya Birliyi, Naxçıvan, 2015, 232 səh.

**NAKHCHIVAN PERIOD OF HEYDAR ALIYEV'S POLITICAL ACTIVITIES  
AS COVERED BY MEDIA**

**N.G.Ahmedov**

**SUMMARY**

This article deals with the media coverage of the Nakhchivan period of life (1990-1993) of the outstanding Azerbaijani statesman Heydar Aliyev. The importance of this historically not too long period of time for the country is stressed and supported by the facts.

**НАХЧЫВАНСКИЙ ПЕРИОД ПОЛИТИЧЕСКОЙ ДЕЯТЕЛЬНОСТИ  
ГЕЙДАРА АЛИЕВА В ПЛОСКОСТИ МЕДИА**

**Н.Г.Ахмедов**

**РЕЗЮМЕ**

В статье исследуются вопросы освещения в печати нахчыванского периода жизни и деятельности (1990-1993 гг.) выдающегося азербайджанского государственного деятеля Гейдара Алиева. То, что этот исторически не столь большой период времени имел крайне важное значение для Азербайджана, подтверждается фактами.



## MÜNDƏRİCAT

### TİBB BÖLMƏSİ

- H.Jabrayilov, C.Kara, M.Y.Koparal, E.C.Bulut, S.Cetin.** Retrograde intrarenal surgery versus percutaneous nephrolithotomy to treat renal stones with a diameter of 20 to 30 mm 5

### İNFORMATİKA BÖLMƏSİ

- L.M.Zeynalova.** U-числа и операции над ними..... 13  
**K.A.Məmmədova.** İstilik elektrik stansiyalarında enerji istehsalı prosesinin qeyri-səlis modeli..... 24  
**R.A.İmamquluyev.** Memarlıq-dizayn layihələrində məkan seçimi məsələsinin həlli üçün qeyri-səlis məntiq aparatının tətbiqi yolları..... 30  
**L.M.Zeynalova.** Множественный регрессионный анализ в условиях Z-информации 35

### YER ELMLƏRİ BÖLMƏSİ

- X.A.Feyzullayev, A.A.Dəmirov, B.Z.Kazımov.** Qazkondensat qarışığının süzülməsi zamanı deformasiya olunan layın parametrlərinin təyini..... 46

### PROQRAMLASDIRMA BÖLMƏSİ

- R.Kh.Zulfugarova.** Forecasting technology using Prophet API..... 54

### TEXNİKA ELMLƏRİ BÖLMƏSİ

- E.X.İskəndərov, Q.Q.İsmayılov, F.B.İsmayılova.** Multifazalı qaz kəmərlərində hidrodinamik korroziya problemləri və onların həlli yolları..... 60

### İQTİSADİYYAT BÖLMƏSİ

- C.K.Əliyev.** Rusiya regionlarında dövlət-özəl tərəfdaşlığının maliyyələşdirilməsi mexanizmlərinin təkmilləşdirilməsi..... 68  
**E.Y.Qasımzadə.** Müasir ərəb ölkələrinin qarşılıqlı iqtisadi münasibətlərinin formalaşması xüsusiyyətləri..... 78  
**Ə.B.Quliyev.** Kənd təsərrüfatına dövlət dəstəyinin forma və metodları..... 88  
**И.Т.Искендерова.** Теоретические аспекты комплексного маркетингового исследования на современном этапе..... 97  
**A.R.Aslanov.** Qlobal investisiya-innovasiya tendensiyaları ölkələr arasında ticari-iqtisadi əlaqələrin inkişafının stimulu kimi..... 104

### HÜQUQ BÖLMƏSİ

- Ş.H.Xösrəvi.** İranın vergi hüququnun prinsipləri və beynəlxalq vergi hüququ..... 112  
**N.Ə.Baxşıyeva.** İnzibati məhkəmə icraatı kompleks hüquq institutu kimi..... 124  
**Q.R.Xəlilov.** Xalqların öz müqəddəratını təyinetmə hüququ və milli (etnik) azlıqların öz müqəddəratını təyinetmə muxtariyyəti..... 129  
**D.M.Qənbərov.** Vətəndaş cəmiyyətinin inkişafında birləşmək hüququnun rolu..... 135  
**X.R.Məmmədov.** Milli azlıqların Avropa Şurası çərçivəsində müdafiəsi..... 144  
**G.Z.Məmmədli.** Hüquqi şəxslərin cinayət məsuliyyəti Azərbaycan Respublikasının cinayət hüququnun yeni institutu kimi..... 152

<b>P E D A Q O G İ K A   B Ö L M Ə S İ</b>	
<b>T.X.Керимова.</b> Экологическое воспитание в процессе обучения биологии.....	164
<b>S.V.Vəliyeva.</b> Pedaqoji prosesin mahiyyəti və müəllim nüfuzu.....	169
<b>T A R İ X   B Ö L M Ə S İ</b>	
<b>A.T.Hüseynov.</b> Xəzər dənizinin hüquqi statusu məsələsində Rusiya Federasiyasının mövqeyi.....	177
<b>M.S.Şabanov.</b> Şirvanşahlar dövlətinin Derovda sikkə zərbi.....	182
<b>M.S.Şabanov.</b> Səfəviyəqədərki dövrün Gəncədə zərb olunmuş mis sikkələri.....	193
<b>S İ Y A S Ə T Ş Ü N A S L I Q   B Ö L M Ə S İ</b>	
<b>M.A.Özen.</b> Cənubi Qafqazda Türkiyə-Rusiya münasibətlərində ziddiyyətlər.....	202
<b>H.P.Юсубова.</b> Сербско-косовские отношения после суверенизации Косово и международных организации.....	210
<b>D İ L Ç İ L İ K   B Ö L M Ə S İ</b>	
<b>Z.M.Mammadkarimova.</b> The role of multilingual diversity in education and society of Azerbaijan Republic.....	217
<b>P S İ X O L O G İ Y A   B Ö L M Ə S İ</b>	
<b>R.R.Nəzərli.</b> Bəşəriyyətin psixoloji problemləri.....	224
<b>M.İ.Cabbarlı.</b> Humanist dəyərlər və onların Azərbaycan gənclərinin şəxsiyyətinin formalaşmasına təsir imkanları.....	230
<b>J U R N A L İ S T İ K A   B Ö L M Ə S İ</b>	
<b>N.Q.Əhmədov.</b> Heydər Əliyevin siyasi fəaliyyətinin Naxçıvan dövrü mətbuat müstəvisində.....	242

## CONTENTS

### SECTION OF MEDICINE

- H.Jabrayilov, C.Kara, M.Y.Koparal, E.C.Bulut, S.Cetin.** Retrograde intrarenal surgery versus percutaneous nephrolithotomy to treat renal stones with a diameter of 20 to 30 mm 5

### SECTION OF INFORMATICS

- L.M.Zeinalova.** U-numbers and operations over them (*in Russian*)..... 13  
**K.A.Mammadova.** Fuzzy model of the process of energy production in thermal power plants (*in Azeri*)..... 24  
**R.A.Imamguluyev.** Ways to apply non-fuzzy logic apparatus when solving the site selection problem in architectural design projects (*in Azeri*)..... 30  
**L.M.Zeinalova.** Multiple regression analysis under Z-information (*in Russian*)..... 35

### SECTION OF EARTH SCIENCE

- Kh.A.Feyzullayev, A.A.Damirov, B.Z.Kazymov.** Determination of parameters of deformable layer at gas-condensate mixture filtration (*in Azeri*)..... 46

### SECTION OF PROGRAMMING

- R.Kh.Zulfugarova.** Forecasting technology using Prophet API..... 54

### SECTION OF TECHNICAL SCIENCES

- E.K.Iskandarov, G.G.Ismayilov, F.B.Ismayilova.** Problems of hydrodynamic corrosion in multiphase gas pipelines and the ways to solve them (*in Azeri*)..... 60

### SECTION OF ECONOMICS

- J.K.Aliyev.** Improving PPP financing mechanisms in the regions of Russia (*in Azeri*)..... 68  
**E.Y.Gasimzadeh.** The main features of the formation of economic relationship between contemporary Arab countries (*in Azeri*)..... 78  
**A.B.Guliyev.** Forms and methods of state support to agriculture (*in Azeri*)..... 88  
**I.T.Iskenderova.** Theoretical aspects of complex marketing research at the present stage (*in Russian*)..... 97  
**A.R.Aslanov.** Qlobal investment and innovative tendencies as a stimulus for the development of trade and economic relations between countries (*in Azeri*)..... 104

### SECTION OF LAW

- Sh.H.Khosravi.** Principles of tax law of Iran and international tax law (*in Azeri*)..... 112  
**N.A.Bakhshiyeva.** Administrative proceedings as a complex legal institution (*in Azeri*).... 124  
**G.R.Khalilov.** The right of peoples to self-determination and autonomy for self-determination of national (ethnic) minorities (*in Azeri*)..... 129  
**D.M.Ganberov.** The role of the right of association in development of civil society (*in Azeri*)..... 135  
**Kh.R.Mammadov.** The protection of national minorities in the framework of the Council of Europe (*in Azeri*)..... 144  
**G.Z.Mammadli.** Criminal liability of legal persons as a new institution of the criminal law of the Republic of Azerbaijan (*in Azeri*)..... 152

SECTION OF PEDAGOGY	
<b>T.H.Karimova.</b> Ecological education in teaching biology ( <i>in Russian</i> ).....	164
<b>S.V.Velieva.</b> The essence of pedagogical process and the prestige of a teacher ( <i>in Azeri</i> ).....	169
SECTION OF HISTORY	
<b>A.T.Huseynov.</b> The position of the Russian Federation on the legal status of the Caspian Sea ( <i>in Azeri</i> ).....	177
<b>M.S.Shabanov.</b> Shirvanshah coinage in Derow mint ( <i>in Azeri</i> ).....	182
<b>M.S.Shabanov.</b> Copper coins of pre-Safavid period minted in Ganja ( <i>in Azeri</i> ).....	193
SECTION OF POLITICAL SCIENCE	
<b>M.A.Ozen.</b> Contradictions of Turkish-Russian relations in the South Caucasus ( <i>in Azeri</i> ).....	202
<b>N.R.Yusubova.</b> Serbia-Kosovo relations and international organizations after Kosovo affirmed its sovereignty ( <i>in Russian</i> ).....	210
SECTION OF LINGUISTICS	
<b>Z.M.Mammadkarimova.</b> The role of multilingual diversity in education and society of Azerbaijan Republic.....	217
SECTION OF PSYCHOLOGY	
<b>R.R.Nazarli.</b> Psychological problems of mankind ( <i>in Azeri</i> ).....	224
<b>M.I.Jabbarli.</b> Humanitarian values and their ability to influence the formation of personality of younger generation in Azerbaijan ( <i>in Azeri</i> ).....	230
SECTION OF JOURNALISM	
<b>N.G.Ahmedov.</b> Nakhchivan period of Heydar Aliyev's political activities as covered by media ( <i>in Azeri</i> ).....	242

**“ODLAR YURDU UNİVERSİTETİNİN ELMİ VƏ PEDAQOJİ XƏBƏRLƏRİ”  
JURNALINA TƏQDİM OLUNAN MƏQALƏLƏRİN  
TƏRTİBAT QAYDALARI**

1. Elmlər doktorları və professorlar istisna olmaqla, hər məqalə üçün müvafiq elm sahəsi üzrə elmlər doktorunun rəyi təqdim edilməlidir.

2. Jurnalda təqdim olunan məqalənin strukturu ümumdünya miqyasında elmi məqalələrə şamil edilən tələblərə cavab verməlidir. Yəni, məqalədə toxunulan problem ümumi şəkildə müəyyənləşdirilməli, onun mühüm elmi və praktiki məsələlərlə olan əlaqəsi göstərilməli, müəllifin bu problem üzrə istinad etdiyi ən son işlərin təhlili verilməli, məqalənin həsr olunduğu problemin həll olunmamış hissələri, habelə alınan nəticələr və onların perspektivləri göstərilməlidir.

3. Mövzusunun səthi və tezissayağı olduğu, elmi baxımdan kifayət qədər əsaslandırılmadığı məqalələr qəbul edilmir.

4. Məqalənin başlığı qısa olmalı, məzmunu əks etdirməli və 100 işarədən artıq olmamalıdır. Məqaləyə üç dildə (Azərbaycan, ingilis və rus dillərində) açar sözlər əlavə olunmalıdır. Azərbaycan dilində təqdim olunan məqalənin sonunda ingilis və rus dillərində, ingilis dilində təqdim olunan məqalənin sonunda Azərbaycan və rus dillərində, rus dilində təqdim olunan məqalənin sonunda Azərbaycan və ingilis dillərində eyni məzmunlu xülasələr verilməlidir.

5. Məqalə jurnalın redaksiyasına bir nüsxədə printerdən çıxarılmış şəkildə (A4 formatda) və elektron variantda (kompakt diskdə) təqdim olunmalı, nüsxə müəllif tərəfindən imzalanmalıdır. Alternativ olaraq, məqaləni [journal@oyu.edu.az](mailto:journal@oyu.edu.az) ünvanına da göndərmək olar.

6. Məqalənin mətni Microsoft Word 2003 proqramında Times New Roman şrifti ilə yığılmalıdır. Şriftin ölçüsü 12, sətirlərarası interval 1 olmalıdır. Sol və sağ tərəfdən məsafə 2,8 sm, yuxarı və aşağıdan isə 3 sm olmalıdır. Birinci sətirdəki boşluq 1,25 sm, düstur, rəsm və cədvəllərdə interval məsafələri (yuxarı və aşağıdan) 6 punkt olmalıdır. Şəkillər (rəsmlər) 11 ölçülü rəsmaltı yazılarla müşayiət olunmalı və mətnə skan edilmiş şəkildə (yəni skannerdən keçirilmiş şəkildə) daxil edilməlidir. Cədvəllərdə şriftin ölçüsü 11 olmalıdır. Düsturlar Word Equation redaktorunda yığılmalıdır.

7. Təqdim olunan məqalə 5-15 səhifə həcmində olmalıdır. Həcmi 15 səhifəni aşan məqalə yalnız redaksiya heyətinin razılığı ilə qəbul olunur. Mətnin qrammatik cəhətdən düzgünlüyü müəllif tərəfindən yoxlanılmalıdır.

8. Qoşma səhifədə müəllifin adı, soyadı, atasının adı, elmi dərəcəsi (varsa), iş yeri, iş yerinin ünvanı, müəllifin e-mail ünvanı və əlaqə telefonları göstərilməli, habelə əlyazmanın əvvəllər heç bir elmi nəşrdə dərc olunmadığı və elmin hansı sahəsinə aid olduğu qeyd olunmalıdır.

*əlaqə telefonu: (051) 572 34 36*

*email: [journal@oyu.edu.az](mailto:journal@oyu.edu.az)*

*ünvan: Bakı AZ1072, Koroğlu Rəhimov küçəsi 13, Odlar Yurdu Universiteti, Ümumi şöbə*

*<http://www.journal.oyu.edu.az>*

## GUIDE FOR AUTHORS

1. All the submitted articles must be peer-reviewed. The peer-reviewers name and affiliation must be included as part of the article to be located at the end after the References. It should be on a separate line 2 lines below the last reference and start with the words “Reviewed by...”.

2. The contents of an article must meet generally accepted international scientific norms. The aim and the purpose of the article as well as its feasibility must be clearly indicated. It should deal with innovative ideas, developments, directions, misdirections, areas which need to be explored, future outlook, prior errors, problems, personnel, funding, or trends in the chosen field.

3. The manuscript with incomplete coverage of the subject will not be accepted.

4. The title of the article must be concise not to exceed 100 characters and be in full conformity with the contents. The article should include keywords. Also, an abstract is required consisting of 50-100 words.

5. Overseas authors are expected to submit their articles electronically to [fuadhud@yahoo.com](mailto:fuadhud@yahoo.com). Local contributors should submit a hard copy (in A4 format) and electronic version of their articles (in a compact disk) directly to the editorial office (see contact addresses at the bottom of this page) or mail it to [journal@oyu.edu.az](mailto:journal@oyu.edu.az).

6. Microsoft Word 2003 is the only preferred input program. The font used should be Times New Roman of 12 points. Text must be single spaced with 2.8 cm left/right margins and 3 cm top/bottom margins. Figures must be scanned and captioned in 11-points Times New Roman. Formulae should be input using Word Equation. And tabular data should be input using 11-points Times New Roman.

7. Authors are encouraged to submit articles ranging from 5-15 pages (including appendixes, references, figures and tables). Sanction of editorial board is required for the acceptance of manuscripts exceeding 15 pages. The author should check the text for grammar.

8. Each article should include title, name, patronymic, current affiliation, postal address, e-mail and phone numbers of the author who should also provide a written evidence that the presented manuscript has been never published before. Also, the author must indicate the field of science to which his (her) manuscript belongs.

*Tel.: (+994 51) 572 34 36*

*email: [journal@oyu.edu.az](mailto:journal@oyu.edu.az)*

*Postal Address: General Department, Odlar Yurdu University, 13 K.Rahimov St., Baku AZ1072, Azerbaijan*

*<http://www.journal.oyu.edu.az>*

## ПРАВИЛА ДЛЯ АВТОРОВ

1. За исключением докторов наук и профессоров, каждая статья должна иметь рецензию доктора наук в соответствующей области науки.

2. Структура представляемой в журнал статьи должна отвечать общемировым требованиям к научным статьям. То есть, статья должна включать определение проблемы в общем виде, её связь с важными научными и практическими задачами; анализ последних достижений и публикаций по данной проблеме, на которые опирается автор; выделение нерешённых частей проблемы, которым посвящается данная статья; формирование целей статьи (постановка задачи); содержание основного исследования с полным обоснованием полученных научных результатов; выводы из проведенного исследования и перспективы в данном направлении.

3. Рукопись, в которой материал изложен поверхностно, тезисно, без достаточного научного обоснования - не принимается.

4. Заголовок должен быть кратким, отражать содержание статьи и не превышать 100 знаков. Статья должна содержать ключевые слова на трёх языках (азербайджанском, английском и русском). Если язык статьи – азербайджанский, в конце приводятся идентичные по содержанию резюме на английском и русском языках. Аналогично, англоязычная статья сопровождается азербайджанским и русским, а русскоязычная – азербайджанским и английским резюме (идентичного содержания).

5. Рукопись представляется в редакцию журнала в одном экземпляре хорошего качества формата А4 вместе с электронным вариантом (на компактном диске). Экземпляр подписывается автором. Электронный вариант можно прислать и по адресу [journal@oyu.edu.az](mailto:journal@oyu.edu.az).

6. Текст статьи должен быть набран в программе Microsoft Word 2003 шрифтом Times New Roman 12 размера с одиночным междустрочным интервалом. Верхние и нижние поля – 3 см, левые и правые – 2.8 см. Отступы: первой строки (абзац) – 1,25 см, интервалы (выше и ниже) от формул, рисунков, таблиц – 6 п.т. Рисунки и фото сопровождаются подрисуночными текстами в шрифте Times New Roman 11 размера и вставляются в текст в отсканированном виде. Формулы набираются в редакторе Word Equation с полуторным междустрочным интервалом.

7. Объём представляемой статьи должен быть в пределах 5-15 страниц. Статьи большего объёма принимаются только по согласованию с редколлегией журнала. Текст должен быть проверен на грамматические ошибки, вычитан и просмотрен автором.

8. На отдельной странице указываются фамилии, инициалы автора, учёная степень (если имеется), место работы, почтовый адрес места работы, а также электронный адрес и контактные телефоны автора. В сопроводительном письме следует указать, что рукопись ранее нигде не публиковалась. Также необходимо указать принадлежность статьи к той или иной научной сфере.

*контактный телефон редакции: (+994 51) 572 34 36*

*email: [journal@oyu.edu.az](mailto:journal@oyu.edu.az)*

*адрес: Баку AZ1072, ул.Кёроглу Рахимова 13, Университет Одлар Юрду, Общий отдел*

*<http://www.journal.oyu.edu.az>*

Jurnal Azərbaycan Respublikası Mətbuat və İnformasiya  
Nazirliyində qeydiyyatdan keçmişdir

This Journal is registered at the Ministry of Press  
and Information of the Republic of Azerbaijan

Lisenziya №138  
10 fevral 1999-cu il  
\*\*\*\*\*  
License No. 138  
February 10, 1999

---

Yığılmağa verilmişdir: 22.12.2017. Çapa imzalanmışdır: 27.12.2017  
Formatı: 60x84 1/8. Həcmi: 32,5 ç.v. Ofset çap üsulu. Tiraj: 100

Sent for print: 22.12.2017. Authorized for printing: 27.12.2017  
Format: 60x84 1/8. Volume: 32.5 p.l. Offset printing. 100 copies

---





ISSN 1682-9123



9 1682-9123 912004