

«AZƏRBAYCAN HAVA YOLLARI»
QAPALI SƏHMDAR CƏMIYYƏTI
MİLLİ AVIASIYA AKADEMİYASI

ISSN 1811-7341

ELMİ MƏCMUƏLƏR

YERÜSTÜ KOMPLEKSLƏR, START
AVADANLIQLARI, UÇAN APARATLARIN VƏ
ONLARIN SİSTEMLƏRİNİN İSTİSMARI

AVIASIYA ELEKTRONİKASI

HAVADA HƏRƏKƏTİN İDARƏ OLUNMASI

ƏTRAF MÜHİTİN QORUNMASI

TƏHSİL METODOLOGİYASI VƏ TƏLİM

AVIASİYADA İQTİSADİYYAT,
MENEJMENT VƏ HÜQUQ

CİLD 14 №2

Aprəl - İyun 2012
Bakı

www.naa.edy.az



Redaksiya heyəti
Baş redaktor, AMEA-nın akademiki A.M.Paşayev,
baş redaktorun müavini, prof. A.R.Həsənov

Redaksiya heyətinin üzvləri

AMEA-nın akademiki A.Ş.Mehdiyev, AMEA-nın akademiki A.C.Hacıyev, AMEA-nın müxbir üzvü
B.H.Tağıyev, AMEA-nın müxbir üzvü F.C.Məmmədova, AMEA-nın müxbir üzvü A.Z.Məlikov,
prof. A.Z.Bədəlov, prof. A.M.Məmmədov, prof. M.X.İlyasov, prof. R.Ə.Tağıyev, prof. C.H.Ağalarov,
prof. N.A.Həsənzadə, prof. İ.O.Quliyev, prof. M.Ə.Babayev, t.e.d. R.Ə.Sadiqov, t.e.d. T.İ.Nizamov,
t.e.d. R.M.Cəfərzadə, t.e.d. İ.M.İsmayılov, t.e.d. H.İ.Quliyev, t.e.d. R.N.Nəbiyev, t.e.d. M.R.Mustafayev
Texniki redaktor: f.-r.e.n. A.M.Ramazanxadə; korrektorlar: O.V.Əliyeva, Ə.H.Kərimov;
tərtibatçı: T.A.Quliyeva

«ELMI MƏCMUƏLƏR» jurnalının bölmələri

Jurnalda çap olunmaq üçün aşağıdakı mövzular üzrə elmi, orijinal elmi-populyar və xülasə şəklində yazılmış məqalələr qəbul edilir: 1) Aviasiya texnikası. 2) Yerüstü komplekslər, start avadanlıqları, uçan aparatların və onların sistemlərinin istismarı. 3) Aviasiya elektronikasi. 4) Aeronaviasiya və rəbitə, aeronaviasiya avadanlıqları və kompleksləri. 5) Aerodromların və aeroportların yerüstü avadanlıqlarla təchiz olunması. 6) Havada hərəkətin idarə olunması. 7) Meteorologiya. 8) Ətraf mühitin qorunması. 9) Təhsil metodologiyası və təlim. 10) Aviasiyada iqtisadiyyat, menecment və hüquq. 11) Hava nəqliyyatında təhlükəsizlik problemləri. 12) Kompüter texnikası, informasiya şəbəkələri. 13) Reklam xarakterli materiallar. 14) İctimai fənlər. Jurnalın səhifələrində reklamların yerləşdirilməsi pullu ödənişlə həyata keçirilir.

«ELMI MƏCMUƏLƏR» jurnalına məqalələrin təqdim olunma qaydaları

Məqalələr Azərbaycan, rus və ingilis dillərində qəbul olunur. Hər bir məqaləyə onun yazıldığı dildə annotasiya verilməlidir. Çapa təqdim olunan məqalələr A4 formatda, 12 ölçülü şriftlə, ağ kağızda iki intervaldan bir çap olunmalıdır. Boşluqlar: vərəqin sol kənarından 3 sm., sağdan 2 sm., yuxarıdan 2 sm., aşağıdan 2 sm. olmalıdır. Məqalənin həcmi: orijinal və ümumiləşdirilmiş məqalələr üçün 10 səhifə və qısa məlumatlar, şəkillər, cədvəllər və ədəbiyyat daxil olmaqla 4 səhifədən artıq olmamalıdır. Məqalələr 2 nüsxədə və WIN. WORD formatda yığılmış elektron variantda təqdim olunmalıdır. Əlyazmalar müəlliflərə qaytarılmır. Digər təşkilatlardan olan müəlliflərin məqalələri onların işlədiyi təşkilatın məktubu ilə birlikdə təqdim olunmalıdır.

Məqalələrə rəy verilir. Məqalə çap olunmağa Redaksiya heyətinin qərarı ilə tövsiyə olunur.

1. Hər bir məqalə müəlliflərinin soyadları, təşkilatın adı və məqalənin yazıldığı dildə bir intervaldan bir çap olunmalı, 5 sətirdən çox olmayan qısa annotasiya ilə başlanmalıdır.

2. Ədəbiyyata istinad:

-ədəbiyyata istinad məqalədə rast gəlinəni ardıcılıqla işlənməlidir.

Sitat gətirmə qaydası:

-dövri jurnallardakı məqalələr: müəlliflərin soyadları, dövri jurnalın adı, çap olunma ili, cild, səhifə nömrəsi;

-kitablar və tezislər: müəlliflərin soyadları, kitabın adı, çap olunduğu il və yer, səhifə nömrəsi.

3. Annotasiya.

Annotasiya iki başqa dildə ayrıca bir vərəqdə hər intervaldan bir 10 sətirdən çox olmayan həcmdə yazılmalıdır.

4. Rəsmlər və şəkillər.

Rəsmlər və şəkillər yazıları və izahatları ilə ayrıca təqdim olunmalıdır. Ölçülər: 6X6 sm²-dan az və 12x16sm²-dan çox olmayaraq. Qrafiklərin koordinat oxları minimum rəqəm tərkibli olmalıdır. Koordinat oxlarının adları çox aydın yazılmalıdır. Qrafiklərdəki hər bir xətt nömrələnmiş və izahlı şəkildə olan yazılarla verilməlidir.

5. Cədvəllər.

Cədvəllər ayrıca vərəqdə çap olunmalıdır. Onlar nömrələnmiş və başlıqla verilməlidir.

Bu şərtləri ödəməyən məqalələrə baxılmayacaq.

«Elmi Məcmuələr» jurnalı 1999-cu ildə Azərbaycan Respublikası Mətbuat və İnformasiya Nazirliyində qeydiyyatdan keçmişdir.

Qeydiyyat nömrəsi 492 və Azərbaycan Respublikası Prezidenti yanında Ali Attestasiya Komissiyasının reyestrinə daxil olunmuşdur. Tirajı 100 nüsxə.

Redaksiyanın ünvanı:
AZ-1045, Bakı ş. Binə 25-ci km,
Milli Aviasiya Akademiyası.
Tel: 497-27-54, və ya 497-26-00 əlavə 21-85
E-mail: hasanov@naa.edu.az

Elmi Məcmuələr

Cild 14 № 2

MÜNDƏRİCATI

YERÜSTÜ KOMPLEXLƏR, START AVADANLIQLARI, UÇAN APARATLARIN VƏ ONLARIN SİSTEMLƏRİNİN İSTİSMARI

1. Cisim səthinin temperaturuna nəzarət məsələsinə dair
Skubilin M.D., Ryaşentseva D.İ., Məmmədova G.Ə., Nəbiyev B.R.3

AVIASIYA VƏ ELEKTRONİKASI

2. γ – kvantları ilə şüalandırılan TlGaTe₂ kristallarında keçiriciliyin sahə asılılığı
R.M. Sərdarlı, O.A. Səmədov, A.Z. Bədəlov, T.N. Musazadə, R.Ş.Ağayeva7

HAVADA HƏRƏKƏTİN İDARƏ OLUNMASI

3. Uçuşların təhlükəsizliyinə təsir edən amillər – işgörmə qabiliyyəti
R.M. Cəfərzadə, T.R. Cəfərzadə15

ƏTRAF MÜHİTİN QORUNMASI

4. Polietilen və akril monomerlərin əsasında calaq sopolimerlərin sintez prosesinin kinetik modeli
N.T. Qəhrəmanov, L. N. Yüzbaşıyeva20
5. Tikici agentin və hidrofobizatorların miqdarından asılı olaraq müxtəlif tipli polimerlərin xassələrinin təqiqi
Y.N.Qəhrəmanlı, A.H. Əzizov, E.N. Xəlilov30
6. Ozonatorların dielektrik baryerinin energetik resursunun artırılması üsulu
T.İ. Nizamov, N.F. Cavadov, F.Q. Əliyev, Ə.İ. İsayev, Ə.Ə. Əliyev37
7. Təbii qazların çıxarılması, nəqli, istifadə olunma və ekoloji perspektivləri
Ə.N.Qurbanov, F.İ. Qasimova41

TƏHSİL METODOLOGİYASI VƏ TƏLİM

8. Təlim - tərbiyənin prinsiplərinin həyata keçirilməsində bir sıra əxlaqi keyfiyyətlərin yerinə yetirilməsi
İ.M. Məmmədov49

AVIASIYA VƏ İQTİSADİYYAT, MENECMENT VƏ HÜQUQ

9. Azərbaycanda turizmin inkişafını xarakterizə edən göstəricilərinin təhlili
İ.H. İsmayılov51
10. Müəssisənin biznes – məqsədlərinin formalaşdırılması metodikası
T.F. Abdurəhimov59
11. İnsan və vətəndaşların şərəf və ləyaqətinin müdafiəsinin konstitusion- hüquqi tənzimlənməsi
İ.O.Quliyev, E.T. Səlimov65
12. Azərbaycanda sosial təminat qanunvericiliyinin inkişaf tarixi
Ş.B. Bayramov73
13. Azadlıqdan məhrumetmə yerlərində məhkumlar
A. E. Qasimov80
14. Müasir Azərbaycan cəmiyyətində hüquq bərabərliyinin möhkəmləndirilməsi istiqamətində meydana çıxan qəndər məsələləri
L.İ. Rəhimli86
15. Ali konstitusiya ədalət mühakiməsi və onun spesifik cəhətləri
F.S. Abdullayev93
16. İnzibati proses: mahiyyəti, məzmunu və məqsədi
N. Hüseynova99

СОДЕРЖАНИЕ

HABƏMƏNİYE KOMPIYUTERSIYI SIFARİŞ AVADANLIQLARIN UÇAN APARATLARIN VƏ ONLARIN SİSTEMLƏRİNİN İSTİSİMLƏRİ

1. К вопросу о контроле температуры поверхности тел
Скубилин М.Д., Ряшенцева Д.И., Мамедова Г. А., Набиев Б.Р.....3

AVIATSIYONUNDAYI DİFERENSIYAL

2. Полевая зависимость проводимости в кристаллах $TiGaTe_2$, облученных γ – квантами
Р.М. Сардарлы, О.А. Самедов, А.З. Бадалов, Т.Н. Мусазаде, Р.Ш. Агаева.....7

USTRABVİTİYE VOZMİŞNİYEYİ DİZİNERİYEYİ

3. Факторы, влияющие на безопасность полетов — Работоспособность
Р.М. Джафарзаде, Т.Р. Джафарзаде.....15

OXRANİYA OQRUQKANONİYEYİ SIFƏLƏYİ

4. Кинетическая модель процесса синтеза графтсополимеров на основе полиэтилена и акриловых мономеров
Н.Т. Кахраманов, Л.Н. Юзбашева.....20
5. Исследование свойств различных типов полимеров в зависимости от концентрации сшивающего агента и гидрофобизаторов
Ю.Н. Кахраманлы, А.Г. Азизов, Э.Н. Халилов30
6. Способ повышения энергетических ресурсов диэлектрических барьеров озонаторов
Т.И. Низамов, Н.Ф. Джавадов, Ф.Г. Алиев, Э.И.Исаев, А.А.Алиев.....37
7. Современное экологическое состояние подготовки, транспортировки и использование природного газа
А.Н. Курбанов, Ф.И. Касимова.....41

MİKROLOGİYİYE OBYEKTİYEYİ OBYEKTİYEYİ

8. Роль внедрения учебно-воспитательных принципов в деле повышения некоторых моральных качеств
И.М. Мамедов.....49

İKONOMİKA VEYƏ DƏRVMƏNİ İDİSTRABVİYEYİ

9. Анализ показателей, характеризующих развитие туризма в Азербайджане
И.Г. Исмаилов.....51
10. Методика формирования бизнес - целей предприятия
Т.Ф. Абдурагимов.....59
11. Конституционно-правовая защита чести граждан и достоинств человека
И.О. Гулиев, Э.Т. Салимов.....65
12. История развития законодательства о социальном обеспечении в Азербайджане
Ш.Б. Байрамов.....73
13. Осужденные в местах лишения свободы
А.Э. Гасымов.....80
14. Вопросы гендерного паритета на пути укрепления равенства прав в современном азербайджанском обществе
Л.Э. Рагимли.....86
15. Высшее конституционное правосудие и его специфические черты
Ф.С.Абдуллаев.....93
16. Административный процесс: сущность, содержание и цели
Н. Гусейнова.....99

YİBRÜSTÜ KOMPIYUTERSIYƏ SIFARİŞ AVADANLIQLARIN UÇAN APARATLARIN VƏ ONLARIN SİSTEMLƏRİNİN İSTİSİMLƏRİ

CİSİM SƏTHİNİN TEMPERATURUNA NƏZARƏT MƏSƏLƏSİNƏ DAİR

Skubilin M.D., Ryaşentseva D.İ., Məmmədova G.Ə., Nəbiyev B.R.

Milli Aviasiya Akademiyası

Məqalədə obyektədən istilik şüalandırmasının qəbulu və onun spektral seleksiyası daxil olan həqiqi temperaturun (pirometriyanın) kontaktsız ölçülmə üsulu təklif olunur. Təklif edilən pirometriya üsul və qurğusu temperatur vericisi kimi elektron texnikası məmulatlarının mikro- və nanotexnologiyasında texnoloji proseslərin nəzarəti və idarəedilməsi üçün istifadəsini nəzərdə tutur.

Qızmış cisimlər dalğalar uzunluğunun geniş intervalın λ -da (T temperaturu 15000 K-dək olduqda 0,02-dən 500 mkm-ə qədər) elektromaqnit rəqslər şüalandırır, həmçinin onu da nəzərə almaq lazımdır ki, bu diapazon onun görünən hissəsindən hər iki tərəfə yayılır.

Qızmış cisimlərin şüalandırma qabiliyyəti $5 \cdot 10^{-6}$ -dən ($T \approx 70$ K-də) 10^6 ($T \approx 15 \cdot 10^3$ K-də) Vt/sm^2 -ə qədər aralıqda dəyişir, bununla belə T artdıqca şüalandırma intensivliyi qeyri-xətti qanunauyğunluqla artır. Verilən T temperaturunda cismin şüalandırma qabiliyyəti Kirhqof qanuna uyğun olaraq

$$E_{\lambda T}/A_{\lambda T} = \varepsilon_{\lambda T} \text{ -dən,} \quad (1)$$

təyin edilir ki, burada $E_{\lambda T}$ – cismin şüalandırma qabiliyyəti, $A_{\lambda T}$ – onun udma qabiliyyəti, $\varepsilon_{\lambda T}$ – verilən T temperaturunda bütün cisimlər üçün sabit olan kəmiyyətdir. Mütləq qara cisim üçün bütün dalğa uzunluqları λ -da $A_{\lambda T} = 1$, bu zaman $A_T = \varepsilon_{\lambda T}$.

Mütləq qara cismin bütün dalğa uzunluqlarında şüalandırma gücü ε Stefan-Bolsman qanundan

$$\varepsilon = \sigma T^4, \quad (2)$$

təyin edilir ki, burada T – mütləq temperature, K dərəcələrlə, σ – Stefan-Bolsman sabiti. Lakin ən yüksək şüalandırma qabiliyyəti Vinin yerdəyişmə qanuna görə müəyyən dalğa uzunluğu λ_{max} -a düşür və T mütləq temperaturuna tərs mütənəsibdir, yəni

$$\lambda = \alpha/T, \quad (3)$$

asıllığı ilə müəyyən olunur ki, burada α – cəmiyyət, $\alpha = 0,2898$ sm K. Onda mütləq qara cismin şüalandırma qabiliyyəti Plank qanununa uyğun olaraq

$$\varepsilon_{\lambda T} = 2\pi^5 c^2 h / \lambda^4 [e^{hc/(k\lambda T)} - 1], \quad (4)$$

kimi təyin olunur, burada c – işığın vakuumdakı sürəti, λ – dalğa uzunluğu, k – Bolsman sabiti, h – Plank sabitidir.

Real cisimlərin ən kiçik qiymətləri $\varepsilon_{\lambda T}$ və şüalandırma qəbul edicisinə gəlib çatan $I_{\lambda T}$ şüalandırma enerjisinin sönməsi nəzərə alındıqda aydın olur ki, $\varepsilon_{\lambda T}$ və $I_{\lambda T}$ -in dəqiq qiymətlərini nəzərə almamaqla, lakin $\Delta I_{\lambda T}$ -ni

$$\Delta I_{\lambda T} = |I_{\lambda 1 T} - I_{\lambda 2 T}|, \quad (5)$$

düsturuna görə nəzərə almaqla

$$T = \arg |I_{\lambda 1 T} - I_{\lambda 2 T}| / |\lambda_1 - \lambda_2|. \quad (6)$$

asıllığına görə cisimlərin T temperaturunun həqiqi qiymətlərini müəyyən edən sistemi sintez etmək olar.

Həqiqi T kəmiyyəti

$$1/T = (1/T_c) + (\ln \alpha_{\lambda 1 T} - \ln \alpha_{\lambda 2 T}) / c_2 (1/\lambda_1 - 1/\lambda_2), \quad (7)$$

gərə təyin olunan işıq pirometrlərində bu prinsip qismən tətbiqini tapmışdır. Burada T_c – işıq temperaturu, $\alpha_{\lambda T} - \lambda_i$ lı şüalandırma cisminin udma əmsalı, c_2 – sabit əmsaldır, $c_2 = 0,014388$.

Radiasion pirometrlər T həqiqi temperatur kəmiyyətlərini

$$T = \alpha_T^{-1/4} T_r, \quad (8)$$

gərə təyin edirlər. Burada α_T – cismin tam udma əmsalı, T_r – cismin radiasiya temperaturudur. Kirhcofun və Plankın istilik şüalandırma qanunlarına görə cismin həqiqi temperaturunu

$$T = T_b c_2 / (c_2 + \lambda_3 + T_b \ln \alpha_{\lambda T}), \quad (9)$$

gərə təyin edirlər. Burada λ_3 – pirometrin effektiv dalğa uzunluğu, T_b – cismin parlaqlıq temperaturudur.

Lakin T -nin (6÷9) ifadələrinə görə alınan qiymətləri cismin materialından, onun səthinin nahamarlıq dərəcəsi, optik rabitə kanalında şüalandırmanın vizirləmə və sönmə bucağından əhəmiyyətli dərəcədə asılıdır, bu isə T -nin (8)-ə görə alınan qiymətlərində öz əksini tapır. $I_{\lambda 1 T} / I_{\lambda 2 T}$ şüalandırma intensivlikləri nisbəti sabit kəmiyyət olduğundan, $I_{\lambda 1 T}$ və $I_{\lambda 2 T}$ -yə selektiv olaraq cavab verən T -nin qiymətləri iki vericinin (şüalandırma qəbuledicisinin) cavabına görə müəyyən edilə bilər. λ_1 və λ_2 təsbit edilmiş qiymətlərində T həqiqi temperatur qiymətləri birmənalı olaraq şüalandırma intensivliyi I -nin T temperaturundan və λ dalğalar uzunluğundan asılılıqları ilə λ_1 və λ_2 nöqtələrində ordinatın kəsişmə nöqtəsindən keçirilmiş düzxəttin meyletmə bucağına müvafiq olur. Beləliklə λ_1 və λ_2 qiymətlərinin seçilməsindən pirometrin ölçdüğü temperatur diapazonu asılıdır.

Deyilənləri nəzərə alaraq

$$T = q |I_{\lambda 1 T} - I_{\lambda 2 T}| / |\lambda_1 - \lambda_2|, \quad (10)$$

gərə həqiqi temperatur qiymətlərinin pirometri müvafiq olaraq λ_1 və λ_2 dalğa uzunluqları ilə fərqlənən şüalanmanın təsirinə cavab verən iki istilik şüalanması qəbuledicisi, müvafiq olaraq $I_{\lambda 1 T}$ və $I_{\lambda 2 T}$ rəqəmsal qiymətləri müəyyən etmək üçün iki analoq-rəqəm çeviricisi, müvafiq olaraq λ_1 və λ_2 qiymətlərinin iki vericisi, müvafiq olaraq $|I_{\lambda 1 T} - I_{\lambda 2 T}|$ və $|\lambda_1 - \lambda_2|$ qiymətlərinin təyin edilməsi üçün iki hesab blokunun əsasında həyata keçir. Burada q – mütənasiblik əmsalıdır.

Beləliklə, (10)-a görə obyektədən gələn istilik şüalandırmasının qəbulunun və onun spektral seçilməsinin daxil olduğu, həqiqi temperaturun kontaktsiz ölçülmə üsulu təsbit edilmiş dalğa uzunluqlarında şüalanma intensivliklərinin bu dalğaların uzunluqlarının fərqinə olan nisbətində görə qızmış cismin temperaturunun ölçülməsini təmin edir. Bu üsul yüksək ölçmə dəqiqliyinə görə parlaqlıq pirometrlərinin, başlanğıc məlumatların işlənmə alqoritminin bəsitliyinə görə işıq pirometrlərinin və, temperaturların ölçülmə diapazonuna görə radiasion pirometrlərinin üstün

cəhətlərini özündə birləşdirir həmçinin, istilik şüalanmasının fotoelektrik qəbuledicilərindən istifadəsi və informasiyanın rəqəmsal işlənməsi hesabına sürətliliyini artırır, istismarını sadələşdirir və texnoloji proseslərin idarəedilməsinin avtomatlaşdırılmasını təmin edir.

Yuxarıda göstərilən üsulla işləyən pirometrin funksional sxemi şəkl.1-də göstərilmişdir.

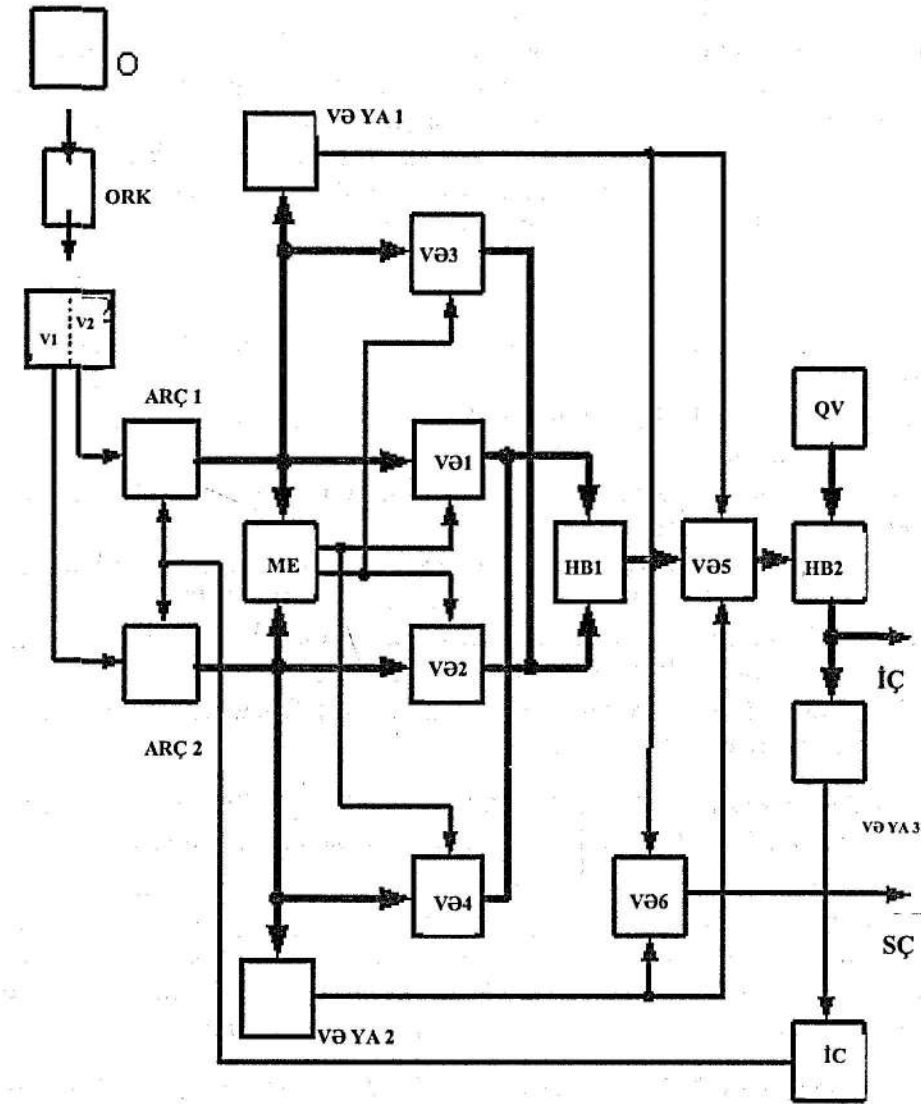

Şəkl. 1

Pirometr temperaturu ölçülən obyektə optik rabitə kanalından (ORK), müvafiq olaraq λ_1 və λ_2 –də seçmə qabiliyyəti olan, cisimlərin şüalanma intensivliyinin iki vericisindən (V1 və V2), informasiya girişləri müvafiq olaraq V1 və V2 vericilərinin çıxışları ilə birləşmiş iki analoq-rəqəmsal çeviricisindən (ARÇ1 və ARÇ2), girişləri ARÇ1 və ARÇ2-nin çıxışları ilə dərəcələrə görə birləşmiş müqayisə elementindən (ME), müvafiq olaraq ARÇ-nin çıxışları ilə birləşmiş VƏ YA (VƏ YA1 və VƏ YA2) elementlərindən, ARÇ və ME giriş və çıxışları ilə birləşmiş VƏ (VƏ1, VƏ2, VƏ3 və VƏ4) elementlər qrupundan, VƏ1 və VƏ2 elementlərinin çıxışları ilə dərəcələrə görə birləşmiş hesab blokundan (HB1), VƏ YA (VƏ YA1 və VƏ YA2) elementlərinin və hesab blokuun (HB1) girişləri ilə birləşmiş elementlər qrupundan VƏ (VƏ5), mütənasiblik əmsalının (MƏ) qiymət vericisindən (QV), VƏ5 və QV giriş və çıxışları ilə birləşmiş və çıxışı pirometrin informasiya çıxışı (İÇ) ilə birləşmiş ikinci hesab blokundan (HB2), girişləri HB2-nin çıxışları ilə birləşmiş VƏ YA (VƏ YA3) elementindən, girişi VƏ YA3 elementinin çıxışı ilə, çıxışları ARÇ (ARÇ1 və ARÇ2) idarəetmənin HB-nin çıxışları ilə birləşmiş impuls cəbhəsinin təşkilçisindən (İÇ) və

girişləri VƏYA1 və VƏ YA2 elementlərinin çıxışları ilə, çıxışla pirometrin siqnal çıxışı (SÇ) ilə birləşmiş VƏ(VƏ6) elementindən ibarətdir.

Məlum olan pirometrlərlə müqayisədə bu pirometr funksional imkanların genişləndirilməsini, subyektivliyin aradan qaldırılmasını, temperaturun ölçülmə dəqiqliyini onun qiymətlərinin geniş diapozonunda ($300 \div 15000 \text{ K}$) və texnoloji proseslərin idarəedilməsinin diskret (rəqəmsal) avtomatikasında tətbiqini təmin edir.

Yuxarıda göstərilən pirometriya üsulu və qurğusunun temperatur vericisi kimi istifadə olunması elektron texnikası məmulatlarının mikro- və nanotexnologiyasında texnoloji proseslərə nəzarət və onların idarə edilməsi üçün qəbul edilə bilər çünki, burada reaktorlardakı daxili məkanın təmizliyinə və texnoloji proseslərin saxlama rejimlərinin dəqiqliyinə yüksək tələblər irəli sürülür. Pirometrlə nəzarət obyektinin rabitə kanalı kimi optik-fiber kəbellərindən, xüsusilə də yüksəktemperaturlu reaktorlarda kvars şüşəsindən olan millərdən istifadə olunmasına yol verilir.

ƏDƏBİYYAT

1. Новопашенный Г.Н. Информационно-измерительные системы. – М.: Высшая школа, 1977. – 208 с.
2. Письменов А.В., Поляков В.В., Скубилин М.Д. //Пирометр. //Патент RU 2270984, G01J 5/58, бюл. № 6, 27.02.2006.
3. Скубилин М.Д. Установка направленной кристаллизации расплава. //Патент RU 2331722, С30В 11/00, бюл. № 23, 20.08.2008.
4. Скубилин М.Д., Письменов А.В. Установка кристаллизации расплава лейкоапфира. //Патент RU 2341593, С30В 11/00, С30В 29/20, бюл. № 35, 20.12.2008.
5. Кобзев В.А., Скубилин М.Д., Спиридонов О.Б. Элементы и устройства технической кибернетики. – Таганрог: ТТИ ЮФУ, 2010. – 524 с.
6. Пашаев А.М., Набиев Р.Н., Скубилин М.Д., Финаев В.И. Элементы и устройства технической кибернетики. – Баку: AZAL, 2011. – 620 с.

К ВОПРОСУ О КОНТРОЛЕ ТЕМПЕРАТУРЫ ПОВЕРХНОСТИ ТЕЛ

Скубилин М. Д., Ряшенцева Д. И., Мамедова Г. А., Набиев Б. Р.

В данной статье предлагается способ бесконтактного измерения истинной температуры (пирометрии), включающий прием теплового излучения от объекта и его спектральную селекцию. Предлагаемый способ и устройство пирометрии, в качестве датчика температуры, предполагает использование для контроля и управления технологическими процессами в микро- и нанотехнологии изделий электронной техники.

TO THE QUESTION ON TEMPERATURE CONTROL SURFACES OF BODIES

Skubilin M. D, Rjashentseva D. I., Mamedov G. A, Nabiev B. R.

In this paper the method of noncontact measurement of the true temperature (pyrometry), including the reception of thermal radiation from the object and its spectral selection, has been proposed. These method and pyrometry device, as a temperature sensor, involve the use of technological processes monitoring and control in micro- and nano electronic devices

Рецензент: проф. А.З. Бадалов

AVIASYON A TƏBİQƏTİRONİKASI

ПОЛЕВАЯ ЗАВИСИМОСТЬ ПРОВОДИМОСТИ В КРИСТАЛЛАХ TlGaTe_2 , ОБЛУЧЕННЫХ γ -КВАНТАМИ

¹Р.М. Сардарлы, ¹О.А. Самедов, ²А.З. Бадалов,
²Т.Н. Мусазаде, ¹Р.Ш. Агаева

¹Институт Радиационных Проблем Национальной Академии Наук Азербайджана,
²Национальная Академия Авиации

Исследованы эффект переключения, полевые и температурные зависимости диэлектрической проницаемости и электропроводности кристаллов TlGaTe_2 подвергнутых различным дозам γ -радиации. При сравнительно низких электрических полях, в кристаллах, наблюдается явление порогового переключения с характерным S-образным ВАХ. В области критических напряжений наблюдаются токовые и вольтовые осцилляции. Обсуждаются возможные механизмы переключения, ионной проводимости, в кристалле TlGaTe_2 .

Кристаллы TlGaTe_2 привлекают внимание в связи с особенностями кристаллической структуры, а именно, явно выраженной цепочечной (волоконистой) структурой. Слабые связи между волокнами приводят к тому, что такая структура оказывается склонна к дефектности. Так, даже в монокристаллах этого класса соединений, концентрация неконтролируемых дефектов может достигать до 10^{20} см^{-3} . При этом электропроводность имеет прыжковый характер, аналогично аморфным или сильно разупорядоченным кристаллам, и хорошо описывается в рамках приближения Мотта. Исследования колебательного спектра кристалла TlGaTe_2 ниже частот колебания самой низкочастотной фононной моды $A_{2u}(\text{TO})$ симметрии в геометрии эксперимента E//C (E//волокну) [1], обнаружили моду с частотой 0.2 THz. Поскольку, она наблюдалась только в геометрии эксперимента E//C и отсутствовала в геометрии E⊥C было сделано предположение, что эта мода связана с либрационными колебаниями цепочек.

В предыдущих публикациях [1-4] было показано, что в кристаллах TlGaTe_2 выше температуры 300 К проводимость носит преимущественно ионный (суперионный) характер. Было сделано предположение, что ответственным за суперионную проводимость являются ионы Tl^+ диффундирующие по вакансиям в подрешетке таллия между наноцепочками (nanofibers) $(\text{Ga}^{3+}\text{Te}^{2-})_2$. Был установлен релаксационный характер диэлектрических аномалий, что предполагает существование в кристаллической решетке слабо связанных с ней электрических зарядов. Релаксаторами в кристаллах TlGaTe_2 , при переходе в суперионное состояние, по нашей версии, являются диполи Tl^+ - цепочки $(\text{Ga}^{3+}\text{Te}^{2-})_2$, возникающие в результате плавления таллиевой подрешетки и прыжков ионов Tl^+ из одного локализованного состояния на другое. Обнаружен эффект индуцированного полем перехода кристалла TlGaTe_2 в суперионное состояние.

Исследования температурной зависимости электропроводности $\sigma(T)$ [5], измеренная в обеих геометриях эксперимента (параллельно и перпендикулярно цепочкам) в температурной области $90 \div 300 \text{ K}$ и вольтамперные характеристики (ВАХ) монокристаллов TlGaTe_2 , показало, что зависимость $\sigma(T)$, измеренная в омической области ВАХ, имеет прыжковый характер и описывается в приближении Мотта. Исследования ВАХ кристаллов TlGaTe_2 в области более резкого роста тока, подвергнутых различным дозам γ – облучения показало, что эта область ВАХ описывается в рамках термополевого эффекта Пула-Френкеля.

В представленной работе исследованы температурные зависимости диэлектрической проницаемости ($\epsilon(T)$), тангенса угла потерь ($\text{tg}\delta(T)$) и электропроводности кристалла TlGaTe_2 , при различных напряженностях электрического поля и дозах γ – облучения.

МЕТОДИКА ЭКСПЕРИМЕНТА

Образцы соединения $TlGaTe_2$ синтезировались сплавлением исходных компонентов (чистота не менее 99,99) в вакуумированных кварцевых ампулах, а их монокристаллы выращивались модифицированным методом Бриджмена. Приготовленные для исследования свежесколотые образцы, в которых ось "с" кристалла ориентирована в плоскости скола, имели прямоугольный вид. Для измерений температурных зависимостей электропроводности кристаллов $TlGaTe_2$ были изготовлены конденсаторы, диэлектриком в которых служили пластинки исследуемых материалов. Обкладки конденсаторов были получены нанесением серебряной токопроводящей пасты на поверхности пластинок. Исследования электропроводности проводились цифровым измерителем иммитанса E7-20 в интервале температур 100-450K. Амплитуда измерительного поля не превышала $1В \cdot см^{-1}$. После предварительных измерений $tg\delta(T)$ и $\epsilon(T)$ образцы подвергались воздействию γ -облучения от стандартного источника излучения Co^{60} . Доза облучения накапливалась постепенно в каждом из исследованных образцов посредством последовательных экспозиций γ -воздействия до величины 250 Мрад.

ЭКСПЕРИМЕНТАЛЬНЫЕ РЕЗУЛЬТАТЫ И ИХ ОБСУЖДЕНИЕ

Температурные зависимости электропроводности $\sigma_{||}(T)$ и $\sigma_{\perp}(T)$ исходных образцов и облученных γ -квантами кристаллов $TlGaTe_2$ приведены на рис. 1a,b соответственно.

Известно, что γ -облучение кристаллов приводит к образованию радиационных дефектов в виде вакансий, междоузельных атомов, а также различного типа комплексов дефектов, взаимодействующих между собой и с химическими примесями.

Как видно из рис. 1a, при измерениях параллельно тетрагональной оси "с" кристалла, с ростом дозы облучения, до 100 Мрад, наблюдается рост проводимости. Доминирующую роль в этих процессах играют дефекты ионизационного типа (заряженные дефекты), которые возникают в результате облучению γ -квантами. То есть, наблюдается радиационно-стимулированное залечивание структурных дефектов, приводящее к росту электрической проводимости кристалла. Дальнейший рост дозы облучения приводит к уменьшению проводимости, что, по всей видимости, связано с увеличением дефектности кристаллической структуры под действием γ -квантов. Доза в 100 Мрад является критической, после которой проводимость кристалла $TlGaTe_2$ начинает уменьшаться.



Рис. 1. Температурные зависимости электропроводности $\sigma(T)$ $TlGaTe_2$ (а-параллельно тетрагональной оси "с" кристалла, б - перпендикулярно ей, (кривые 1-5: 0, 100, 150, 200, 250 Мрад, соответственно, на вставке приводится зависимость $\ln(\sigma \cdot T)$ от $1000/T$, где кривые 1 исходные образцы, кривые 2 при 100 Мрад).

При измерении электропроводности в направлении перпендикулярном тетрагональной оси "с" кристалла $TlGaTe_2$ с ростом дозы облучения наблюдается монотонное уменьшение проводимости во всей температурной области измерений (рис. 1(б)).

На вставке рисунков 1a и 1b приводится зависимость $\ln(\sigma \cdot T)/1000T$, как видно, экспериментальные точки этой зависимости хорошо укладываются на прямую линию, которая описывается для случая ионной проводимости уравнением [6-7]

$$\sigma T = \sigma_0 \exp(-\Delta E^a/kT) \quad (1)$$

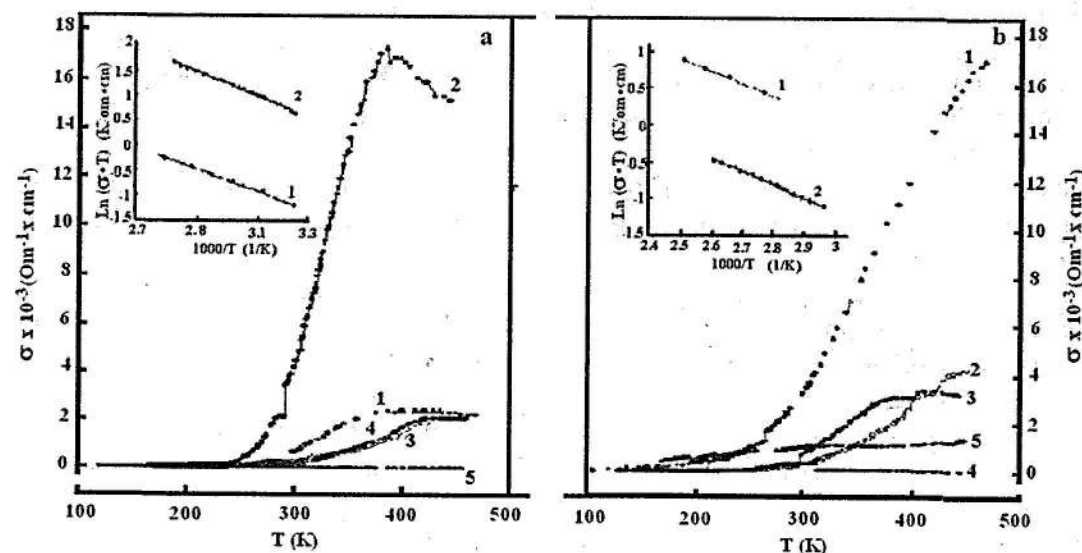
Известно, что такой характер электрической проводимости указывает на преобладающий характер ионной проводимости выше критической температуры [6-7].

На рис. 2 приводятся зависимости частот максимального значения тангенса угла потерь ($\lg f_{max}$) от температуры для кристалла $TlGaTe_2$ (1- перпендикулярно тетрагональной оси "с" кристалла, 2- параллельно ей). Частотные зависимости диэлектрической проницаемости и тангенса угла диэлектрических потерь соединения $TlGaTe_2$ исследованы ранее в работе [2].

В [2] были приведены исследования температурной зависимости диэлектрической проницаемости и тангенса угла диэлектрических потерь соединения $TlGaTe_2$ для разных частот. Было показано, что с ростом частоты измерительного поля пики $\epsilon(\nu, T)$ и $tg\delta(T)$ смещаются к более высоким температурам, а величина $\epsilon(\nu, T)$ и $tg\delta$ падает. Характерная для низкотемпературной аномалии зависимость температуры ее максимума T_e от частоты измерительного поля говорит о релаксационной природе аномалии. Последнее предполагает существование в кристаллической решетке слабо связанных с ней электрических зарядов. Это указывает, что поляризация в кристалле $TlGaTe_2$ имеет релаксационную природу. Для описания релаксационного пика диэлектрической проницаемости удобно воспользоваться моделью осциллятора с большим затуханием [8]. Модель рассматривает перемещения n частиц с зарядом e в потенциальных ямах с расстоянием между их минимумами a и высотой барьера W . Собственная частота колебаний частицы в яме (ν) много меньше частоты перескоков частицы между минимумами ($2\nu e^{-W/kT}$). Известно, что [9] релаксационному максимуму ϵ по температуре предшествует максимум $tg\delta$. Этот максимум, действительно, обнаруживается в $TlGaTe_2$ [1], и его экспериментально легче изучать, поскольку он проявляется в удобных интервалах частот (500Гц - 1МГц) и невысокой температуре (100-450K). В пренебрежении сквозной электропроводности, в указанном интервале температур еще незначительной, для описания аномалии тангенса можно применять выражение [9]:

$$tg\delta(T) = \frac{\omega n e^2 a^2 / \epsilon_\infty}{kT \left(\frac{\epsilon_s}{\epsilon_\infty} + \frac{f^2}{4\nu^2} e^{2E/kT} \right)} \cdot \frac{e^{E/kT}}{2\nu} \quad (2)$$

где ϵ_∞ - высокочастотная диэлектрическая проницаемость;

ϵ_s - статическая диэлектрическая проницаемость.

Отыскание экстремума по температуре для $tg\delta$ легко выполняется при условии

$\frac{f}{2\nu} \ll 1$ и $\frac{2E}{kT} \gg 1$, что приводит к уравнению для температуры максимума:

$$\ln \frac{2\nu}{f_{max}} = \frac{E}{kT} \quad \text{или} \quad f_{max} = 2\nu e^{-E/kT} \quad (3)$$

Экстраполяция прямой к $1/T \rightarrow 0$ определяет собственную частоту попыточных колебаний в потенциальной яме, и попадает в область частот $\nu_{||} = 2.5 \cdot 10^{13}$ Гц и $\nu_{\perp} = 6.3 \cdot 10^{12}$ Гц, что соответствует дальней части инфракрасного спектра, которая попадает в область низкоча-

стотных фононных мод колебательного спектра кристалла $TlGaTe_2$ [3]. Наклон прямой дает энергию одного акта переноса заряда через барьер, соответственно $E_{||}^a = 0.66\text{эВ}$ и $E_{\perp}^a = 0.38\text{эВ}$.

Структуру соединения $TlGaTe_2$ можно представить как состоящую из двух подсистем: жесткой подсистемы в виде отрицательно заряженных цепочек ($GaTe_2$), лежащих в плоскости (001), и более подвижной системы ионов таллия [10]. Ранее [3], нами отмечалось, что из кристаллохимических соображений структура $TlGaTe_2$ в наибольшей степени благоприятствует мобильности катионов Tl^+ . Как отмечалось выше, температурная зависимость lgf_{max} , при экстраполяции прямой к $1/T \rightarrow 0$, попадает в область колебания низкочастотных фононов в фононном спектре кристалла $TlGaTe_2$.

Симметрия этих фононов A_{2u} и E_u [11] и соответствуют колебаниям тяжелых атомов Tl^+ . Таким образом, именно тепловые колебания таллиевой подсистемы, фононы с симметрий A_{2u} и E_u , где представлены колебания атомов Tl^+ , приводят к тому, что энергия попыточных колебаний оказывается выше потенциального барьера, после которого "плавится" таллиевая подсистема. При этом, происходит переход кристалла в суперионное состояние. Исследования колебательного спектра кристалла $TlGaTe_2$ в терагерцовой области [3], обнаружили колебание, при измерениях $E_{||}C$, которое по частоте было ниже самой низкочастотной фононной моды симметрии A_{2u} . Это колебание было отнесено либрационному колебанию цепочек ($Ga^{3+}Te^{2-}_2$), при переходе системы в суперионное состояние, поскольку именно при этой температуре начинает плавиться Tl^+ подрешетка. При этом, ослабевает связь между цепочками и Tl^+ , что, и является причиной либрационных колебаний цепочек. Следует отметить, что эти низкочастотные колебания наблюдаются только в геометрии $E_{||}C$. Таким образом, из кристаллохимических соображений и температурной зависимости частоты максимального значения lgf_{max} можно полагать, что переходу кристалла $TlGaTe_2$ в суперионное состояние наибольшей степени благоприятствует мобильность катионов Tl^+ . Сказанное позволяет отнести описанный колебательный процесс за счет катионов Tl .



Рис.2. Частота релаксационного максимума тангенса угла диэлектрических потерь в функции его обратной температуры для $TlGaTe_2$ (1- измерения выполнены перпендикулярно тетрагональной оси "c" кристалла, 2- параллельно ей).

Таким образом скачкообразная аномалия, на кривой $\sigma(T)$ (рис.1,а,в), на наш взгляд, обусловлена главным образом диффузией ионов Tl^+ по вакансиям в подрешетке таллия кристаллов $TlGaTe_2$. Это изменение происходит в результате фазового перехода сопровождающегося разупорядочением (плавлением) Tl подрешетки кристаллов $TlGaTe_2$. Такая картина проводимости типична для суперионных проводников [2-5] (и ссылки в них).

Определена энергия активации ΔE^a : для измерений выполненных параллельно тетрагональной оси "c" 0,165 eV (исходной) и 0,22 eV (облученная дозой 100Мрад) и перпендикулярном тетрагональной оси "c" кристалла $TlGaTe_2$ 0,092 eV (исходная) и 0,16 eV (облученная дозой 100Мрад).

Как известно, ионное разупорядочение в суперионных кристаллах не только зависит от температуры, но также, в общем случае, может изменяться под воздействием внешних полей.

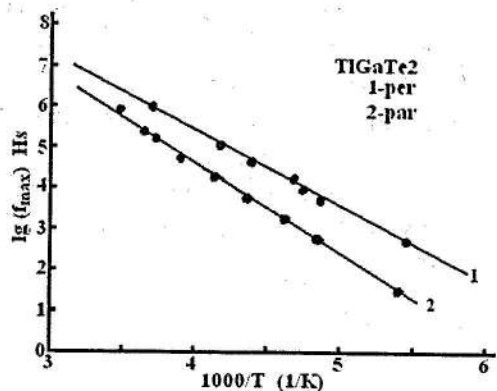
Результаты измерений электропроводности кристалла $TlGaTe_2$ от напряженности электрического поля E и γ - радиации при различных температурах представлены на рис.3 (рисунок а – измерения выполнены параллельно тетрагональной оси "c" кристалла, b - перпендикулярно ей). При относительно малых полях, проводимость кристалла слабо зависит от E , что связано с преобладанием в этой области электронной составляющей проводимости (в обеих геометриях эксперимента).

На рисунке 3(а,б) приводится полевая зависимость электропроводности $\sigma(E)$ кристалла $TlGaTe_2$ подвергнутого γ - радиации (250 Мрад) при различных температурах. Как видно из рисунка, наблюдается эффект "S" образного переключения

Как видно из рисунка 3, на образцах подвергнутого радиационному воздействию, переключение в низкоомное состояние происходит при более низких значениях напряженности электрического поля. С повышением же температуры, наблюдается монотонный спад величины напряженности переключения.



Рис.3. Полевая зависимость электропроводности $\sigma(E)$ кристалла $TlGaTe_2$ подвергнутого γ - радиации (250 Мрад) при различных температурах (а – измерения выполнены параллельно тетрагональной оси "c" кристалла, b - перпендикулярно ей) (исходные – а(1,2),b(1,2,3); 250Мрад–а (3,4),b(4.5.6.7)).

Как известно [5] в суперионных проводниках при повышении температуры кроме экспоненциального роста электропроводности наблюдается также и экспоненциальное возрастание диэлектрической проницаемости (ϵ), которая при высоких температурах может достигнуть достаточно больших значений.

Температурные зависимости диэлектрической проницаемости $\epsilon_{||}^a(T)$ и $\epsilon_{\perp}^a(T)$ исходных образцов и γ -облученных кристаллов $TlGaTe_2$ приведены на рис.4 (кривая а- параллельно тетрагональной оси "c" кристалла, b - перпендикулярно ей).

Известно, что облучение кристаллов приводит к образованию радиационных дефектов в виде вакансий, междоузельных атомов, а также различного типа комплексов дефектов, взаимодействующих между собой и с химическими примесями.

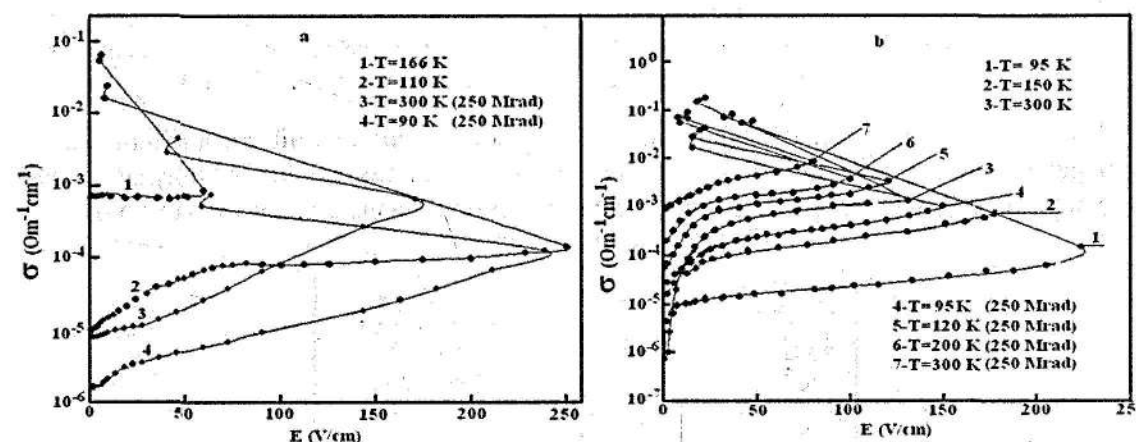
Как видно из рис.4 с ростом дозы облучения до 100Мрад наблюдается рост значения диэлектрической проницаемости (рис.4а параллельно тетрагональной оси "c"). Дальнейший рост дозы облучения приводит к уменьшению диэлектрической проницаемости. Доза 100Мрад является критической, после которой диэлектрическая проницаемость $TlGaTe_2$ начинает уменьшаться. Как видно из вставки рис.4 экспериментальные точки зависимости $Lp(\epsilon)/T$ хорошо укладываются на прямую линию [7,8]:

$$\epsilon^c(T) = \epsilon_0 \exp(-\Delta E^a/kT) \quad (4)$$

Вычисленные из формулы (4) энергии активации кристалла $TlGaTe_2$ оказались равными, для исходных образцов: $\Delta E_{\parallel}=0,22$ эВ и $\Delta E_{\perp}=0,14$ эВ, для облученных дозой в 100Мрад: $\Delta E_{\parallel}=0,27$ эВ и $\Delta E_{\perp}=0,19$ эВ.



Рис.4. Температурная зависимость диэлектрической проницаемости $\varepsilon(T)$ для кристалла $TlGaTe_2$ подвергнутого γ -облучению (кривые 1-5: 0,100, 150, 200, 250 Мрад (а-параллельно тетрагональной оси "с", б-перпендикулярно ей (на вставке зависимость $\ln \varepsilon$ от $1000/T$)).

На рисунке 5 приводится временная зависимость осцилляций тока и напряжения в точке переключения в низкоомное состояние. Наблюдается также общая модуляция осцилляций с периодом, превышающим период осцилляций приблизительно в 100-150 раз.

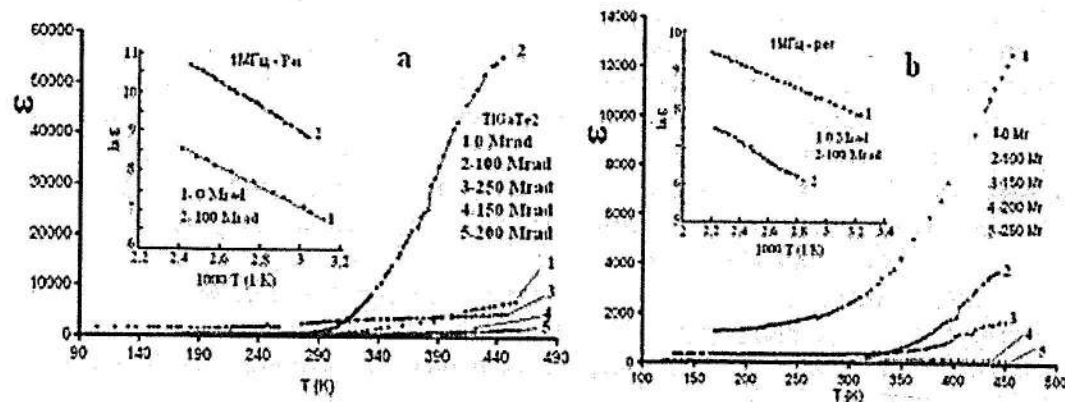

Рис 5. Временная зависимость осцилляций тока и напряжения в точке переключения в низкоомное состояние кристалла $TlGaTe_2$ ($U=20$ V).

При этом, как видно из рисунка, падению тока соответствует рост напряжения переключения. Эта модуляция накладывается на общую картину осцилляций.

ЗАКЛЮЧЕНИЕ

Таким образом, полученные результаты показывают, что при температурах ниже 300K, преобладает электронная составляющая в проводимости. С дальнейшим ростом температуры (выше 300K) наблюдается скачкообразный рост проводимости, что связывается с ростом ионной составляющей, обусловленной разупорядочением катионной подрешетки Tl^+ . Полученные данные позволяют найти энергию активации перескока, его частоту колебаний, при которой возможен перескок через потенциальный барьер. Эта частота определяется путем построения зависимости $\lg f_{\max}$ в функции $1/T$ для $TlGaTe_2$. Она оказалась равной $\nu_{\parallel}=$

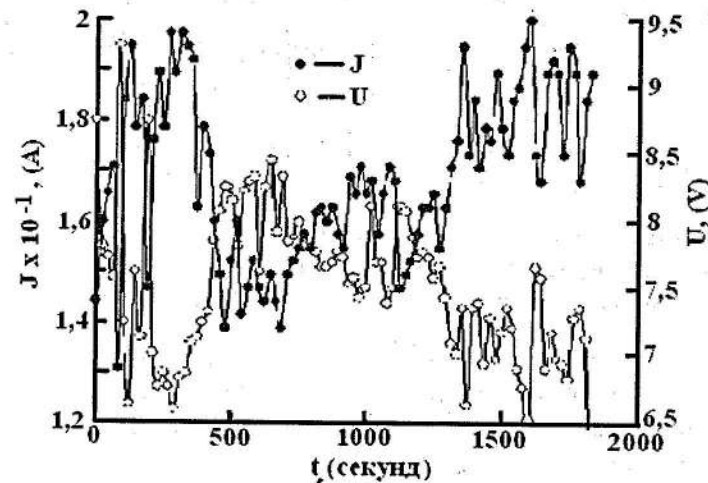
$2.5 \cdot 10^{13}$ Гц и $\nu_{\perp}=6.3 \cdot 10^{12}$ Гц, что соответствует терагерцовой части инфракрасного спектра, и охватывает область низкочастотного колебательного спектра кристалла $TlGaTe_2$. Делается предположение, что при переходе системы в суперионное состояние, начинает плавиться Tl^+ подрешетка, ослабевает связь между цепочками и Tl^+ и при этом возможны либрационные колебания цепочек ($Ga^{3+}Te_2^-$). Такие колебания наблюдались в работе [3] в геометрии эксперимента $E \parallel C$, и были связаны с либрационными колебаниями цепочек ($Ga^{3+}Te_2^-$).

Показано, что вдоль тетрагональной оси "с" кристалла $TlGaTe_2$, максимальное значение электропроводности при дозе 100 Мрад в 10 раза превышает исходные значения электропроводности кристалла $TlGaTe_2$, а температура перехода в суперионное состояние смещается в сторону низких температур. Исследования электропроводности кристаллов $TlGaTe_2$ от напряженности приложенного электрического поля E и дозы облучения γ -квантами, указывают на возможность возникновения при определенном критическом значении напряженности электрического поля и дозы облучения скачкообразного разупорядочения ионной подрешетки Tl^+ , которая сопровождается скачкообразным изменением проводимости. Показано, что вдоль тетрагональной оси "с" кристалла $TlGaTe_2$, максимальное значение диэлектрической проницаемости при дозе $D=100$ Мрад, 6 раза превышает исходные значения диэлектрической проницаемости кристалла $TlGaTe_2$, а температура перехода в суперионное состояние смещается в сторону низких температур. В точке переключения в низкоомное состояние обнаружены токовая и вольтова осцилляции, а также, наблюдается модуляция накладываются на общую картину осцилляций.

Подчеркнем, что описанный эффект индуцированного полем скачкообразного разупорядочения дает возможность, в принципе, реализовать суперионное состояние кристалла $TlGaTe_2$ при достаточно удобных (с прикладной точки зрения) температурах, что открывает интересные возможности его практического использования.

Данная работа выполнена при финансовой поддержке Фонда Развития Науки при Президенте Азербайджанской Республики – Грант № EIF-2011-1(3)-82/13/1.

ЛИТЕРАТУРА

1. Сардарлы Р.М., Самедов О.А., Абдуллаев А.П., Салманов Ф.Т., ФТП, 53(8),1488 (2011).
2. Сардарлы Р.М., Самедов О.А., Абдуллаев А.П., Гусейнов Э.К., Годжаев Э.М., Салманов Ф.Т., ФТП, 45(8), 1009(2011).
3. Р.М. Sardarly, О.А. Samedov, А.Р. Abdullaev, F. T. Salmanov, A. Urbanovic, F. Garet, J-L. Coutaz, Japanese J. Appl. Physics. 50, 05FCO9-1 (2011)
4. Сардарлы Р.М., Самедов О.А., Абдуллаев А.П., Салманов Ф.Т., Алекперов О.З., Гусейнов Э.К., Алиева Н.А. ФТП, 45(11), 1441 (2011).
5. Сардарлы Р.М., Самедов О.А., Абдуллаев А.П., Гусейнов Э.К., Салманов, Ф.Т., Сафарова Г.Р. ФТП, 44(5), 610 (2010).
6. Л.С. Парфеньева, А.И. Шелых, А.И. Смирнов, А.В. Прокофьев, В. Ассмус ФТП, 46(6), 998(2004).
7. Л.С. Парфеньева, А.И. Шелых, А.И. Смирнов, А.В. Прокофьев, В. Ассмус, Х. Мисиорек, Я. Муха, А.Ежовский, И.Г. Васильева ФТП, 45(11), 1991(2003).
8. А.Лидьярд. Ионная проводимость кристаллов. Изд-во ИЛ, М.(1962). 222с.,
9. С.Ю. Стефанович, Л.А. Иванова, А.В. Астафьев. Ионная и суперионная проводимость в сегнетоэлектриках. Обзор. инф. Сер. "Научно-технические прогнозы в области физико-химических исследований". М.: НИИТЭХИМ, 1989.
10. V.D. Muller, H. Hahn. Z. Anorg. Allg. Chem. 438, 258 (1982).
11. А.М. Panich and R.M. Sardarly: Physical properties of the low dimensional A_3B_6 and $A_3B_3C_6^2$ compounds (Nova Science Publishers. Inc. New York, 2010) p.287.

γ – KVANTLARI İLƏ ŞÜALANDIRILAN $TiGaTe_2$ KRİSTALLARINDA KEÇİRİCİLİYİN SAHƏ ASILILIĞI

R.M. Sərdarlı, O.A. Səmədov, A.Z. Bədəlov,
T.N. Musazadə, R.Ş. Ağayeva

Məqalədə müxtəlif γ -şüalanması dozalarına məruz qalmış $TiGaTe_2$ kristallarının keçmə effekti, dielektrik nüfuzluğunun və elektrik keçiriciliyinin sahə və temperatur asılılıqları tədqiq edilmişdir. Nisbətən kiçik elektrik sahəsində, kristallarda xarakterik S-şəkilli VAX malik qoşulma həddü müşahidə olunur. Kritik gərginlik oblastlarında cərəyan və volt osillyasiyaları müşahidə olunur. Məqalədə həmçinin $TiGaTe_2$ kristallarında mümkün keçid mexanizmləri, ion keçiriciliyi müzakirə edilmişdir.

FIELD DEPENDENCES OF CONDUCTIVITY AT $TiGaTe_2$ CRYSTALS UNDERGONE BY DIFFERENT γ – RADIATION

R.M. Sardarli, O.A.Samedov, A.Z. Badalov,
T.N. Musazada, R.Sh. Agayeva

The articles helps with the research on the field and temperature dependences of electrical conductivity and dialectical in fluency transition effect of $TiGaTe_2$ crystals undergone by different γ -radiation. Characteristic S vivid VAKH threshold switching phenomenon is observed at the comparatively subzero electric fields, in crystals. In critical tensions area there are current and voltage oscillations. The possible switching mechanisms ionic conductivity at $TiGaTe_2$ crystals is also discussed at the article.

Уважаемые читатели!

По вопросам подписки или приобретения отдельных номеров журнала «Elmi Məcmuələr» обращайтесь в нашу редакцию.

Наш адрес: AZ 1045 г. Баку, Бина, 25-й километр,
Национальная Академия Авиации.
Тел: 497-26-00, доб. 21- 85, 497-27-54
E-mail hasanov@naa.edu.az

FAKTORLARIN UÇURUŞUNUN İDARƏ OLUNMASI

ФАКТОРЫ, ВЛИЯЮЩИЕ НА БЕЗОПАСНОСТЬ ПОЛЕТОВ — РАБОТОСПОСОБНОСТЬ

Р.М. Джафарзаде, Т.Р. Джафарзаде

Национальная Академия Авиации

В статье рассматриваются вопросы работоспособности летного экипажа с учетом различных физиологических факторов, влияние этих факторов на безопасность полетов, в зависимости от режимов труда, отдыха и возможностей членов экипажей.

Работоспособность члена летного экипажа (ЧЛЭ) в течение рабочего дня, суток и даже недели не является величиной постоянной и делится на фазы, которые характеризуются соответствующим напряжением физиологических функций организма. При разработке психофизиологических основ режимов труда и отдыха летных экипажей необходимо всегда учитывать степень летного утомления, которое является одним из важнейших факторов, влияющих на безопасность полетов (БП). Под утомлением понимается временное уменьшение работоспособности, вызванное интенсивной или длительной профессиональной деятельностью и выражающееся в снижении количественных и качественных показателей работы. Утомление человека - это целостный процесс, представляющий собой в биологическом понимании защитную реакцию, а по физиологическому механизму - ограничение работоспособности, прежде всего центров коры головного мозга [1]. Длительные и часто повторяющиеся ненормированные полеты могут привести к возникновению переутомления. Под переутомлением в физиологии труда понимают патологическое накопление утомления. При разработке режимов труда и отдыха экипажей необходимо учитывать факторы внешней среды.

Факторы, влияющие на надежность ЧЛЭ (человека-оператора), условно можно разделить на две группы [1]: физические и химические.

К физическим факторам следует отнести: метеорологические (температура, влажность окружающей среды, скорость движения воздуха); светотехнические (естественная и искусственная освещенность, спектральный состав света, цветовое оформление); бароакустические (атмосферное давление и его перепады, шум звукового диапазона, инфра и ультразвук); механические (вибрации, ускорения); радиационные (ионизирующие, тепловые и радиочастотные излучения); электромагнитные (электрические и магнитные поля, атмосферное электричество).

К химическим факторам относятся: естественный состав воздуха и его вредные примеси (промышленная пыль, отработавшие газы, табачный дым, пары кислот и щелочей, аэрозоли). Установлено, что в условиях длительного полета отрицательное влияние на надежность работы ЧЛЭ могут оказывать факторы внешней среды (многочасовая монотонная обстановка, содержание кислорода в воздухе, температура, шум, вибрации и т.д.). При этом быстро развивается утомление, нарушается ритм рабочей деятельности, снижается внимание, возрастает число ошибочных действий, увеличивается латентный период реакции, снижается мышечная выносливость, возникает «эмоциональный стресс». Необходимо отметить, что в условиях «эмоционального стресса» люди в силу своих индивидуальных особенностей по-разному могут реагировать на сложившуюся ситуацию. Например, флегматики работают в замедленном темпе, когда необходимо

принимать быстрые решения, а люди холерического темперамента, наоборот, своими опрометчивыми поступками могут вызвать даже аварию. Исследованиями установлено, что сила эмоционального напряжения ЧЛЭ возрастает с большей скоростью, чем сила двигательных реакций. Эффективность выполнения задач различной сложности (трудных, средней трудности, легких) зависит от возрастания эмоциональной напряженности. Слабое напряжение увеличивает эффект выполнения задач различной сложности, но выше некоторого оптимального значения напряжения эффективность прогрессивно снижается и тем больше, чем труднее задача [1]. (Речь идет фактически о законе Йеркса-Додсона [3], о выявленных в [4] ограничениях которого необходимо изучение дальнейших исследований). Исходя из этого, необходимо помнить о том, что при пилотировании воздушного судна (ВС) умеренно выраженное эмоциональное возбуждение стимулирует, улучшает более простые навыки, выполняемые автоматически (до определенного момента), но ухудшает более сложные и менее отработанные. Полеты, связанные с пересечением часовых поясов, приводят к смещению привычного времени работы и отдыха: нарушается сон, усиливается усталость, разбитость и другие проявления, затрудняющие успешное выполнение работы на новом месте. Лишь спустя некоторое время деятельность нервной, сердечнососудистой, дыхательной, эндокринной и других систем организма приспосабливается к новому ритму функционирования. При частых ненормированных полетах с пересечением в широтном направлении свыше шести часовых поясов, грубом нарушении рекомендованных режимов труда и отдыха, беспорядочном образе жизни, больших физических и психических нагрузках у человека может возникнуть болезненное состояние, получившее название десинхроноз. Десинхроноз - временное (при постоянном нарушении режима труда и отдыха - хроническое) рассогласование внутренних ритмов организма, которое проявляется в виде общей усталости, состояния вялости, тяжести, сонливости и нарушения работоспособности. Проявление начальных признаков десинхроноза следует рассматривать как сигнал о возникшем неблагополучии в организме. Возникшие нарушения в организме могут быть причиной преждевременного ухода лиц летного состава (ЛС) с летной работы. В связи с этим раннее выявление признаков десинхроноза и разработка своевременных мер по их устранению и профилактике являются актуальными задачами современной авиационной медицины [1],[2].

Перечисленные проблемы снижения работоспособности ЛС преимущественно характерны для обычных, так называемых фоновых полетов. Значительно сложнее обстоит дело, когда на фоне ранее перечисленных факторов возникает особая ситуация (ОС), т.е. некоторая экстремальная ситуация. В повседневных условиях деятельности ЛС вероятность экстремальной ситуации достаточно мала, однако в случае ее возникновения возможно комбинированное воздействие на ЧЛЭ экстремальных уровней факторов полета. В полете, когда секунды могут определить его эффективность и безопасность, адекватный прогноз длительности сохранения работоспособного состояния оператора (резервное время, или время активного сознания) может служить основой для регламентации деятельности в нештатной ситуации. Базисом для анализа эффектов комбинированного воздействия экстремальных уровней внешних факторов являются общебиологические закономерности реакции организма на раздражающий стимул. Соотношение Хоорвега-Вейса-Лапика между интенсивностью и длительностью порогового раздражения мембран клеток возбудимых тканей электрическим током определяется выражением:

$$I = a + b/t, \quad (1.1)$$

где I - интенсивность; t - длительность порогового раздражения; a, b - эмпирические константы.

В нормальных координатах формула (1.1) описывает гиперболу (см. рис.1.1). В [5] показано, что форма кривой и общий вид зависимости (1.1) остаются верными как на уровне нервных пучков, так и на организменном уровне, если рассматривать центральную нервную систему (ЦНС) в качестве раздражаемого объекта. Эти зависимости сохраняются независимо от энергетической природы раздражающего стимула, если имеется прямое или опосредован-

ное воздействие на функции ЦНС. Эффектом раздражения ЦНС становятся неврологические расстройства вплоть до потери сознания. Шум и ионизирующее излучение непосредственно воздействуют на нервную систему, хотя механизмы этих воздействий существенно различаются. Развитие процессов раздражения в ЦНС и истощение энергетических ресурсов нервных клеток под действием шума являются основой нарушения функционального состояния головного мозга. На рис. 1.1в представлены данные о допустимом пребывании человека без использования индивидуальных средств защиты в условиях шума различной интенсивности. В пределах 60 мин эти данные практически точно описываются формулой:

$$I = 570/TШ \quad (1.2)$$

где I - интенсивность звукового давления, ТШ - время экстремального шумового воздействия. В результате теоретических и экспериментальных исследований показан процесс взаимодействия ионизирующего излучения с нейроном, который реагирует как дозиметр с чувствительным микрообъемом электровозбудимой мембраны. При соответствующих дозах и мощностях доз эти эффекты на организменном уровне проявляются в виде неврологических расстройств.

Установленные механизмы не отвергают сущности известных процессов радиационного поражения, однако представляют собой качественно новую ступень радиобиологических знаний применительно к высокоорганизованной материи нервной ткани, так как позволяют говорить о неспецифическом раздражающем действии ионизирующего излучения. При экстраполяции экспериментальных данных на человека о потере пространственной ориентации после облучения с учетом эмпирического порога раздражающего действия ионизирующего излучения дано выражение:

$$M = 0,03 + 20/TМ \quad (1.3)$$

где M - мощность дозы ионизирующего излучения; $TМ$ - время наступления неврологических расстройств.

Во всех рассмотренных случаях воздействия факторов полета при уровнях выше порога раздражимости сначала отмечаются эффекты общего возбуждения и неадекватного реагирования на окружающую обстановку. Длительное поддержание состояния возбуждения требует значительных энергетических затрат, так как мозг является замкнутой системой реагирования и не может использовать энергию раздражающего стимула. Собственные энергетические запасы и скорость поступления энергии (в основном кислорода в крови) ограничены, поэтому основным результатом раздражающего воздействия экстремальных уровней факторов полета является истощение энергетических ресурсов мозга. Это убедительно подтверждается эффектами опосредованного воздействия таких факторов полета, как изменения барометрического давления и пилотажные перегрузки. Учитывая, что шум и ионизирующее излучение при экстремальных воздействиях, непосредственно вызывая потенциалы, истощают энергетические резервы, а высота и пилотажные перегрузки, блокируя поступление кислорода, истощают энергетические резервы нервной ткани посредством необходимости ее постоянного функционирования. На одном графике можно совместить все построенные гиперболы (рис. 1.1г), изменив масштаб каждой из осей ординат (интенсивности).

Гипотетически можно было бы привести все графики и зависимости к единицам измерения любого из выбранных факторов полета, например, к единицам измерения мощности дозы ионизирующего излучения. Однако представляется более целесообразным подход, где предложена собственная единица функционального раздражения, характеризующая процесс нарушения деятельности мозга, а не интенсивность воздействующих факторов.

Способ определения эквивалентных и эффективных уровней экстремальных воздействий в любой момент времени.



Рис. 1.1. Гиперболические зависимости равных эффектов для соотношений «интенсивность – длительность» воздействия: а). Резервное время на высотах 7-12 км при дыхании воздухом (по оси абсцисс – время, мин; по оси ординат – высота, км); б). Устойчивость человека к действию перегрузок различного направления (по оси абсцисс – время, по оси ординат – ускорение, ед. G); в). Допустимое время пребывания в шуме без использования индивидуальных средств защиты (по оси абсцисс – время, по оси ординат – уровень шума, дБ); г).

Для определения такой единицы функционального раздражения мозга совмещаются все полученные кривые с кривой, определяемой формулой:

$$\Phi = 1/T, \quad (1.4)$$

где Φ - величина функционального раздражения мозга; T - резервное время.

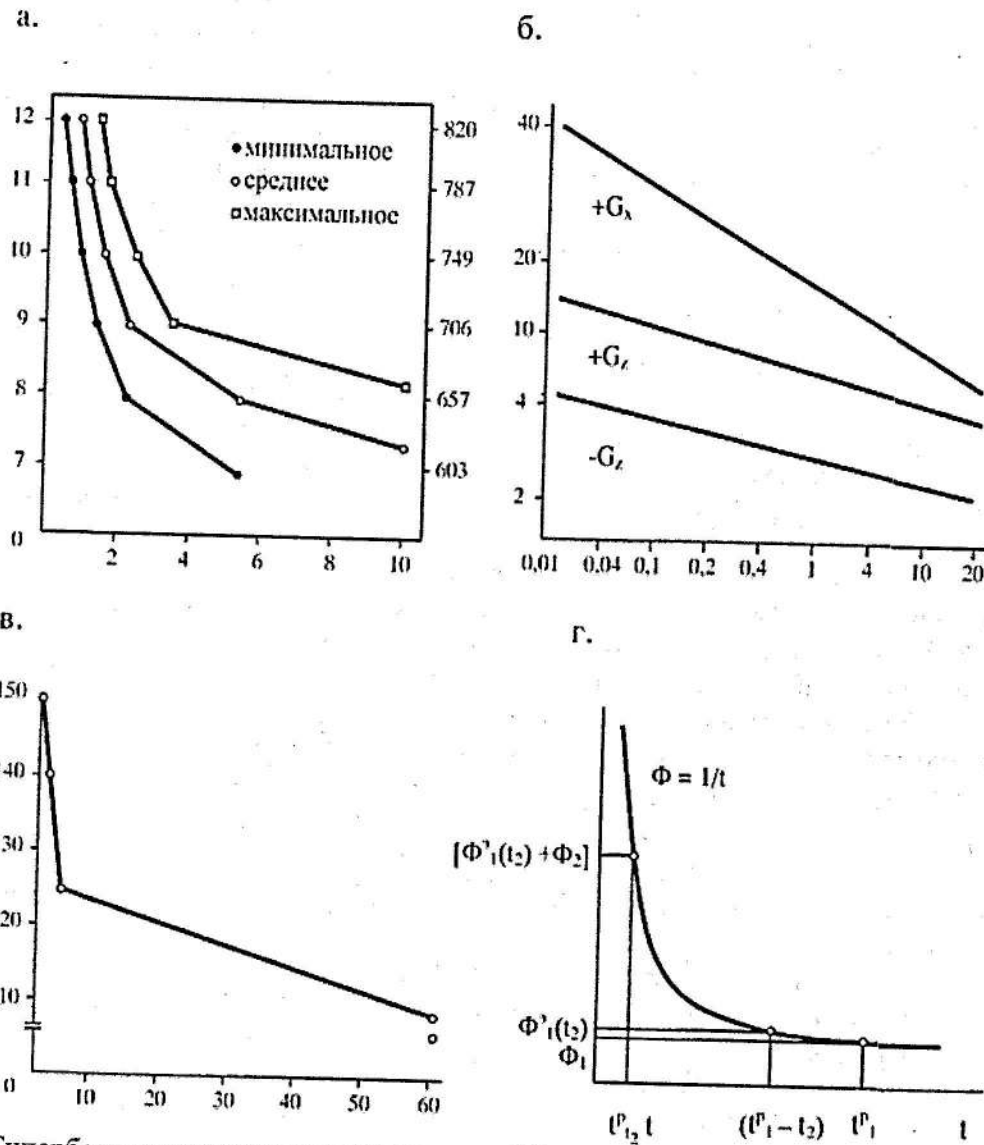
На основании выявленных общепсихологических закономерностей реагирования организма на раздражающий стимул предложен метод оценки и прогноза резервного времени пилота в случае комбинированного воздействия экстремальных факторов. При оценке работоспособности ЧЛЭ в данном исследовании учитывались, преимущественно, не физиологические, а психологические факторы, на нее влияющие, такие как эмоциональный стресс, под воздействием ОС в полете. Однако очевидно, что субъективная оценка степени опасности ОС будет зависеть и от общего состояния ЧЛЭ, определяемого всеми факторами, рассмот-

ренными ранее. Однако их комплексная оценка это задача очень высокого уровня сложности и необходимо постоянно продолжать исследованию в этой области.

ЛИТЕРАТУРА

1. Авиационная медицина: Руководство / Под ред. Н.М.Рудного, П.В.Васильева, С.А.Гозулова. - М.: 1986. - 676 с.
2. Winer E.L., Nagel D.C. Human Factors in aviation. - New York, 1990.-624p.
3. Yerkes R.M., Dodson J.D. The relation of strength of stimulus to rapidity of habit formation. // J.comp.neurol.psychol., 1908 - №18. - p.458-482.
4. Джафарзаде Р.М. Разработка метода подготовки членов экипажа воздушного судна на основе оценки опасности особых ситуаций / диссертация канд. техн. наук. – СПб.: Академия ГА, 1999.
5. Зарковский Г.М. Психофизиологический анализ трудовой деятельности. - М.: Наука, 1966. – 150с.

UÇUŞLARIN TƏHLÜKƏSİZLİYİNƏ TƏSİR EDƏN AMİLLƏR – İŞGÖRMƏ QABİLİYYƏTİ R.M. Cəfərzadə, T.İ. Cəfərzadə

Məqalədə uçuşda ekipaja təsir edən bir çox fiziki və kimyəvi amillərin təsiri nəticəsində yodğunluğun artmasına, işgörmə qabiliyyətinin nəzərə çarpan dərəcədə aşağı düşməsi, insanın xüsusi şəraitlərdə təhlükəni düzgün qiymətləndirməsi, bütünlükdə uçuşların təhlükəsizliyi səviyyəsinə mənfi təsir göstərilməsi məsələlərinə baxılmışdır.

FACTOR OF FLIGHT SAFETY – WORKING ABILITY R.M. Cəfərzadə, T.İ. Cəfərzadə

The article considers the questions of flight crew working ability in respect with various physiological factors. The influence of these factors on flight safety depends on work and relaxation regimes and crew members capability.

Рецензент: проф. М. Х. Ильясов

Hörmətli oxucular!

«Elmi Məcmuələr» jurnalına abunə yazılmaq və ya ayrı-ayrı nömrələrini almaq istəyirsinizsə redaksiyamıza müraciət edin.

Ünvanımız: AZ 1045 Bakı ş. Binə 25-ci km
Milli Aviasiya Akademiyası.
Tel: 497-26-00, əlavə 21- 85.
E-mail hasanov@naa.edu.az

ƏTRAF MÜHİTİN QORUNMASI

КИНЕТИЧЕСКАЯ МОДЕЛЬ ПРОЦЕССА СИНТЕЗА ГРАФТСОПОЛИМЕРОВ
НА ОСНОВЕ ПОЛИЭТИЛЕНА И АКРИЛОВЫХ МОНОМЕРОВ

Н.Т. Кахраманов, Л.Н. Юзбашева

Международный научно-технический комплекс «ИНТЕРГЕО-ТЕТИС»

Рассмотрена кинетическая схема и закономерности синтеза привитых сополимеров на основе полиэтилена, сополимеров этилена с α -олефинами и акриловыми мономерами. Разработана кинетическая модель процесса привитой сополимеризации, позволяющей синтезировать привитые сополимеры с заранее заданными свойствами.

В данной работе рассмотрены кинетические закономерности синтеза привитых сополимеров полиэтилена с акриловыми мономерами с использованием в качестве инициатора перекиси бензоила в присутствии ингибитора гомополимеризации $[InH]$. Ранее в работе [1,2], нами было показано, что при использовании этой иницирующей системы для синтеза графтсополимеров этилен-пропилен-диенового каучука (СКЭПТ) с акрилонитрилом гомополимер прививаемого компонента практически не образуется. Это обстоятельство имело чрезвычайно важное значение, так как впервые позволило приблизиться к проблеме синтеза привитых сополимеров с заранее заданными структурой и, соответственно, свойствами.

ЭКСПЕРИМЕНТАЛЬНАЯ ЧАСТЬ

Синтез привитых сополимеров полиэтилена низкой и высокой плотности, а также сополимеров этилена с α -олефинами с акриловыми мономерами (акрилонитрилом, метакрилонитрилом, акриловой кислотой и метакриловой кислотой) осуществляли в автоклаве при температуре 383-403К в растворе бензола. В качестве иницирующей системы использовали перекись бензоила в присутствии ингибитора гомополимеризации. Концентрацию привитого сополимера определяли по разработанной нами методике ИК-спектрального анализа [3].

РЕЗУЛЬТАТЫ И ИХ ОБСУЖДЕНИЕ

Перед тем, как рассматривать кинетическую модель процесса мы должны располагать достаточно убедительными данными относительно кинетической схемы синтеза привитых сополимеров на основе полиэтилена и акриловых мономеров. Предварительные исследования показали, что независимо от типа полиэтилена (низкой или высокой плотности) выход и кинетические закономерности синтеза оставались идентичными. Аналогичный результат был получен при исследовании графтсополимеров на основе сополимеров этилена с α -олефинами и акриловыми мономерами, т.е. и в данном случае тип указанных полимеров не оказывал существенного влияния на конверсию мономера. Поэтому, при рассмотрении кинетической закономерности синтеза привитых сополимеров на основе полиэтилена и акриловых мономеров будет подразумеваться синтез графтсополимеров на основе сополимеров этилена с α -олефинами, полиэтилена низкой и высокой плотности.

Анализируя кинетические кривые на Рис.1, можно установить, что в изотермических условиях увеличение концентрации инициатора $[I_2]_0$ (при $[InH]-const.$) и мономера $[M]_0$ выход привитого сополимера ПЭ-пр-ПАН возрастает. Выявлено увеличение начальной скорости реакции по мере роста концентрации мономера и инициатора, что можно установить по наклону кинетических кривых. Интересно отметить, что в отличие от СКЭПТ-пр-ПАН [1] прививка акриловых мономеров на ПЭ идет практически до конверсии 97-98% масс.. Полное исчерпание мономера ($[M]_0=1.167$ моль/л) достигается при степени прививки 67% масс..



Рис.1. Кинетические закономерности выхода привитого сополимера ПЭ-пр-ПАН при 393К в зависимости от концентрации мономера и инициатора перекиси бензоила:

а) $[I_2]_0 = 0.00423$; б) 0.00636 ; в) 0.00848 моль/л
 $[M]_0$ -1- 1.167; 2- 1.47; 3- 1.8 моль/л

Эти результаты для нас вначале были несколько неожиданными, так как полагали, что прививка акрилонитрила (НАК) на СКЭПТ должно идти со сравнительно высокой скоростью, ввиду наличия в ней большего числа потенциальных активных центров для прививки по третичным углеродным атомам. Причем, было обнаружено, что по мере увеличения доли СКЭПТ в смеси раствора (ПЭ+СКЭПТ) выход гомополимера или конверсия мономера уменьшалась аддитивно снижению скорости реакции. Складывалось такое впечатление, что СКЭПТ выступает в качестве своеобразного обрывателя реакции привитой сополимеризации ПЭ с НАК. Сопоставляя кинетические кривые на Рис.2 можно заметить, что наименьшей скоростью привитой сополимеризации обладают системы СКЭПТ-пр-ПАН, а наибольшей ПЭ-пр-ПАН. Системы на основе смесей аморфного и кристаллического полимеров занимают промежуточное положение.

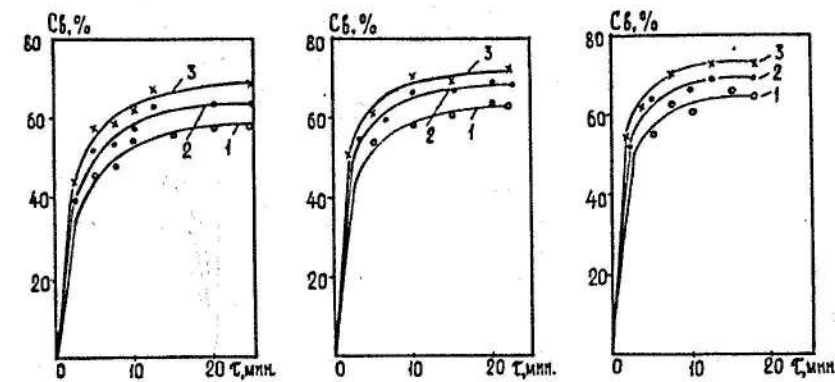

Рис.2. Кинетические закономерности выхода привитого сополимера на основе НАК и ПЭ (7),

СКЭПТ (1), а также, эластопластов с различным содержанием ПЭ в смеси:

2- 10%; 3- 30%; 4- 50%; 5-70%; 6- 90% ПЭ.
 $T = 393K$, $[I_2]_0 = 0.00423$ моль/л, $[M]_0 = 1.167$ моль/л

На Рис.3 на примере ПЭ-пр-ПАН было показано, что с увеличением температуры от 383 до 403К выход привитого сополимера, соответственно, запределивается при низких конверсиях, несмотря на возрастание начальной скорости реакции, что легко установить по наклону кинетических кривых. Увеличение начальных скоростей с ростом температуры характерно для полимеризационных процессов, а вот, что касается запределивания выхода привитого сополимера на низком уровне конверсии мономера, то здесь, видимо, наряду со стереоспецифическими аспектами в поведении макромолекул в растворе следует принять во внимание возможные варианты обрыва привитой цепи.

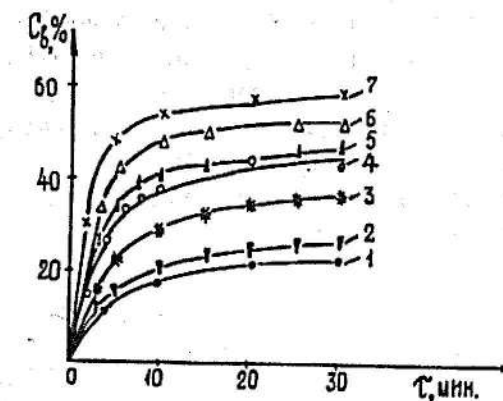

Рис.3. Зависимость конверсии НАК от времени осуществления реакции привитой сополимеризации ПЭ-пр-ПАН при различных температурах и концентрации перекиси бензоила:
1-0.00423; 2-0.00636; 3-0.0848 моль/л $[I_2]_0$.
а) 383К; б) 393К; в) 403К

В процессе повышения температуры реакционной среды вязкость раствора уменьшается, усиливается эффект дезагрегации микрогетерогенных структур, сопровождаемый увеличением подвижности макромолекул. Это приводит к увеличению скоростей всех элементарных стадий, в том числе и обрыва привитой цепи. Заметное снижение конверсии с ростом температуры свидетельствует о том, что скорость обрыва привитой цепи увеличивается в большей степени, чем скорость роста цепи. Возможно, что по мере дезагрегации молекулярных мицелл, отдельные участки макромолекул приобретают большую свободу вращения и свертываются в клубок в растворе, снижая тем самым доступ мономера к активным центрам. И действительно, согласно теории растворов высокомолекулярных соединений [4] длинная макромолекула, обладающая значительной свободой вращения отдельных звеньев, свертывается в клубок в растворе. В «хорошем» растворителе клубок имеет рыхлую структуру и заполнен молекулами растворителя на 95-99%. В средах вообще не растворяющих полимер, в данном случае привитые цепи полиакрилонитрила (ПАН), полиметакрилонитрила (ПМАН), метакриловой кислоты (ПМАК), акриловой кислоты (ПАК) в алифатических растворителях, растущие радикалы отделяются от раствора в виде плотного клубка, к которому доступ мономера в значительной мере затруднен [5].

Для сравнения на Рис.4 приводятся кинетические кривые реакции привитой сополимеризации ПЭ с различными мономерами.

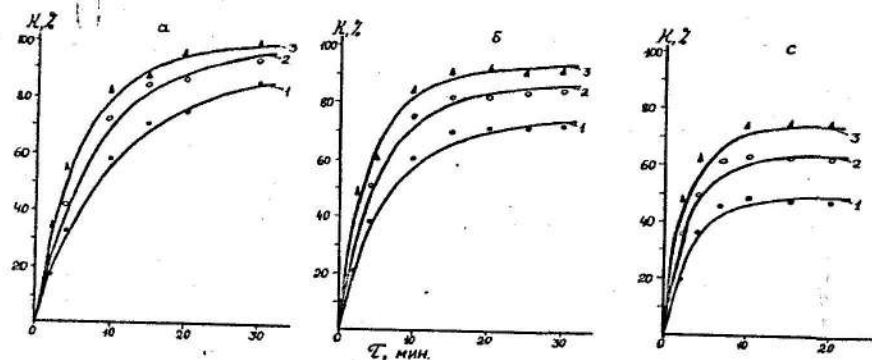

Рис.4. Зависимость конверсии мономера от времени сополимеризации и концентрации перекиси бензоила в реакции привитой сополимеризации с ПЭВП при 383К, $[M]_0 = 1.167$ моль/л:
1-0.00423; 2-0.00636; 3-0.00848 моль/л $[I_2]_0$;
а) ПЭВП-пр-ПМАН; б) ПЭВП-пр-ПАК; в) ПЭВП-пр-ПМАК; г) ПЭВП-пр-ПАН

Как видно из этого рисунка, прививка акриловой и метакриловой кислот протекает с большей скоростью, чем НАК и МАН. Из исследуемых мономеров наименьшей скоростью прививки обладает МАН, а наибольшей акриловая кислота. Во всех случаях нами не были обнаружены следы гомополимера прививаемого мономера.

Экспериментально было установлено, что порядок реакции по мономеру и инициатору равен 1.0. Полученные данные свидетельствуют в пользу того, что мономер не участвует в стадии иницирования и обрыв происходит по мономолекулярному механизму. В таблице 1 на примере ПЭ-пр-ПАН определены скорости иницирования (W_i) от концентрации мономера, что позволяло нам из соотношения с общей скоростью реакции (W_p) рассчитать среднечисловую степень полимеризации (\bar{P}), необходимую для оценки длины и частоты распределения привитых цепей.

Рассмотрим кинетическую схему комплексно-радикальной привитой сополимеризации:

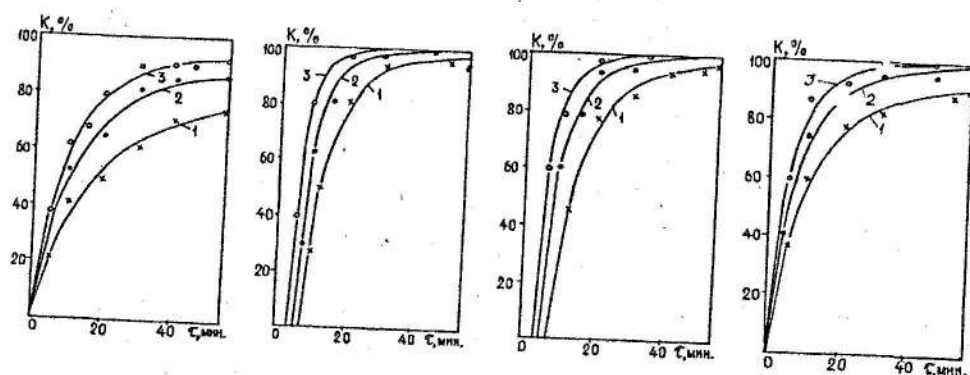
Стадия иницирования:

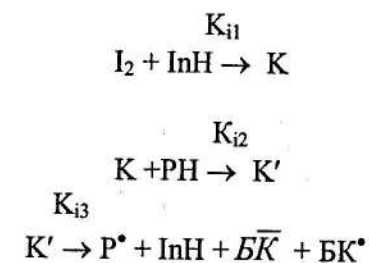

Стадия иницирования включает образование первичного комплекса и вторичного комплекса с водородным атомом третичного углеродного атома макроцепи полиолефина. И наконец, распад вторичного комплекса с образованием макрорадикала (P^*)- активного центра для прививки.

Стадия роста цепи:

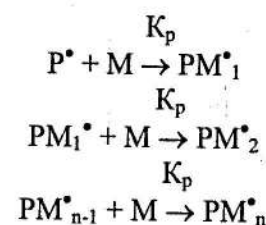

Из приведенной кинетической схемы следует, что скорость роста цепи не зависит от длины растущей цепи. Это является одним из важных допущений используемых в полимеризационных процессах.

Стадия обрыва цепи:

обрыв привитой цепи происходит по мономолекулярному механизму:

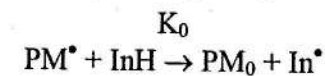

На базе приведенной кинетической схемы ниже приводится система дифференциальных уравнений для промежуточных продуктов:

$$\frac{d[K]}{d\tau} = K_{i1}[I_2][InH] - K_{i2}[K][PH] = 0 \quad (1)$$

$$[K] = \frac{K_{i1}[I_2][InH]}{K_{i2}[PH]} \quad (2)$$

Таблица 1
Влияние температуры, концентрации мономера и инициатора на кинетические параметры комплексно-радикальной привитой сополимеризации ПЭ-пр-ПАН

T, K	$W_p \times 10^3$ моль/л	$[I_2]_0$ моль/л	$[M]_0$ моль/л	$W_n \times 10^6$ моль/л	\bar{P}		
383	1.79	0.00423	1.167	2.3	778		
	2.69	0.00636		3.4	791		
	3.59	0.00848		4.5	798		
	393	2.27	0.00423	1.477	2.3	987	
		3.41	0.00636		3.4	1003	
		4.55	0.00848		4.5	1011	
		403	2.76	0.00423	1.8	2.3	1200
			4.16	0.00636		3.4	1224
			5.5	0.00848		4.5	1222
393			2.47	0.00423	1.167	6.1	405
			3.72	0.00636		8.8	423
			4.96	0.00848		12	413
	403		3.13	0.00423	1.477	6.1	513
			4.71	0.00636		8.8	535
			6.28	0.00848		12	523
		403	3.82	0.00423	1.8	6.1	626
			5.74	0.00636		8.8	652
			7.65	0.00848		12	638
403			3.26	0.00423	1.167	1.86	175
			4.9	0.00636		2.81	174
			6.54	0.00848		3.72	175
	403		4.13	0.00423	1.477	1.86	222
			6.21	0.00636		2.81	221
			8.28	0.00848		3.72	222
		403	5.03	0.00423	1.8	1.86	270
			7.56	0.00636		2.81	269
			10.08	0.00848		3.72	270

$$\frac{d[K']}{d\tau} = K_{i2}[K][PH] - K_{i3}[K'] = 0 \quad (3)$$

$$[K'] = \frac{K_{i2}[K][PH]}{K_{i3}} = \frac{K_{i1}[I_2][InH]}{K_{i3}} \quad (4)$$

$$\frac{d[P^*]}{d\tau} = K_{i3}[K'] - K_p[P^*][M] = 0 \quad (5)$$

$$[P^*] = \frac{K_{i3}[K']}{K_p[M]} = \frac{K_{i1}[I_2][InH]}{K_p[M]} \quad (6)$$

$$\frac{d[PM]}{d\tau} = K_p[P^*][M] - K_0[PM^*][InH] = 0 \quad (7)$$

$$[PM^*] = \frac{K_p[P^*][M]}{K_0[InH]} = \frac{K_{i1}[I_2]}{K_0} \quad (8)$$

Общая скорость реакции описывается известным уравнением:

$$-\frac{d[M]}{d\tau} = W_p = K_p[PM^*][M] \quad (9)$$

После подстановки значения $[PM^*]$ (8) в зависимость (9)

$$W_p = K_{\phi}[I_2][M] \quad (10)$$

$$K_{\phi} = \frac{K_p \cdot K_{i1}}{K_0} \quad (11)$$

Из уравнения общей скорости реакции (10) видно, что порядок реакции по мономеру и инициатору равен 1.0 и хорошо согласуется с экспериментальными данными, т.е. подтверждает обрыв привитой цепи по мономолекулярному механизму.

Исходя из общей постадийной схемы реакции и используя условие квазистационарности $d[C]/d\tau = 0$ для промежуточных продуктов реакции, после алгебраических преобразований получили систему дифференциальных уравнений кинетики, описывающих расход мономера и иницирующей системы:

$$d[M]/d\tau = -K_{\phi}[I_2][M] \quad (12)$$

$$d[I_2]/d\tau = -K_{i1}[I_2][InH] \quad (13)$$

При начальных условиях $\tau = 0$; $[M] = [M]_0$; $[I_2] = [I_2]_0$; $[InH] = [InH]_0$ и $K_{\phi} = K_p \cdot K_{i1}/K_0$.

Для оценки констант скоростей реакции использовали основное уравнение начальной стадии привитой сополимеризации:

$$1/\bar{P} = \frac{K_0[InH] + K_{04}[PH]}{K_p[I_2] \cdot K_{\phi}} \cdot \frac{W_p}{[M]^2} \quad (14)$$

Методом регрессионного анализа были уточнены значения коэффициентов K_{ϕ} , K_p/K_0 и K_{i1} от температуры, которые приведены в таблицах 2-3 для различных привитых сополимеров на основе полиэтилена и акриловых мономеров.

Значения $K_{эф}$, K_p/K_0 и K_{il} , найденные экспериментально (1) и расчетным путем (11) для ПЭ-пр-ПАН

Таблица 2

T, K	383	393	403	413	423
1 $K_{эф}$	0.3631	0.5012	0.6607	0.9333	1.1220
11	0.3659	0.4990	0.6702	0.8874	1.1590
1 K_p/K_0	0.5090	0.2654	0.1126	0.0404	0.0205
11	0.5738	0.2361	0.1015	0.0455	0.0211
1 K_{il}	0.7134	1.8890	5.8700	23.1	54.6
11	0.6378	2.1240	6.6666	19.79	55.81

Значения $K_{эф}$, K_p/K_0 и K_{il} , найденные экспериментально (1) и расчетным путем (11) для ПЭ-пр-ПМАК

Таблица 3

T, K	383	393	403
1 $K_{эф}$	0.5012	0.6310	1.1220
11	0.4721	0.7128	1.0540
1 K_p/K_0	0.8307	0.3981	0.2659
11	0.7961	0.4414	0.2520
1 K_{il}	0.5990	1.5850	4.22
11	0.5930	1.6148	4.184

ПЭ-пр-ПАК

T, K	383	393	403
1 $K_{эф}$	0.5890	0.7413	0.9550
11	0.5853	0.7501	0.9495
1 K_p/K_0	0.983	0.4677	0.2263
11	0.987	0.4645	0.2269
1 K_{il}	0.599	1.585	4.22
11	0.593	1.614	4.184

ПЭ-пр-ПМАН

T, K	383	393	403
1 $K_{эф}$	0.2042	0.2570	0.3631
11	0.2	0.2684	0.3552
1 K_p/K_0	0.2862	0.1361	0.0619
11	0.2904	0.1323	0.0627
1 K_{il}	0.7134	1.8887	5.87
11	0.6882	2.0280	5.67

Согласно программе ARRENI зависимости $K_{эф}$, K_p/K_0 и K_{il} от температуры для системы ПЭ-пр-ПАН имеют вид:

$$K_{эф} = 7.25 \times 10^4 e^{-9300/RT} \quad (15)$$

$$K_p/K_0 = 3.98 \times 10^{-16} e^{26600/RT} \quad (16)$$

$$K_{il} = 2.2 \times 10^{20} e^{-36000/RT} \quad (17)$$

Эффективная энергия активации процесса комплексно-радикальной привитой сополимеризации определяется из соотношения:

$$E_{эф} = E_p + E_{ин} - E_0 \quad (18)$$

Согласно аррениусовских уравнений (15-18):

$$E_{эф} = 9.3 \text{ ккал/моль} = 38.9 \text{ кДж/моль}$$

$$E_{ин} = 36.0 \text{ ккал/моль} = 150 \text{ кДж/моль}$$

$$E_p - E_0 = -26.6 \text{ ккал/моль} = -111 \text{ кДж/моль}$$

Из приведенной зависимости видно, что энергия активации обрыва привитой цепи (E_0) превосходит энергию активации роста цепи (E_p) на 111 кДж/моль. Это еще раз свидетельствует о том, что с ростом температуры скорость обрыва привитой цепи увеличивается в большей степени, чем скорость роста цепи.

Для остальных привитых сополимеров аррениусовские зависимости констант скоростей представлены в следующем виде:

ПЭ-пр-ПМАК

$$K_{эф} = 5.09 \times 10^6 e^{-12300/RT}, E_{эф} = 12.3 \text{ ккал/моль} = 51.4 \text{ кДж/моль} \quad (19)$$

$$K_p/K_0 = 6.84 \times 10^{-11} e^{-17600/RT}, E_{p/0} = -17.6 \text{ ккал/моль} = -73.6 \text{ кДж/моль} \quad (20)$$

$$K_{il} = 7.46 \times 10^{16} e^{-30000/RT}, E_{ин} = 30 \text{ ккал/моль} = 125.4 \text{ кДж/моль} \quad (21)$$

ПЭ-пр-ПАК

$$K_{эф} = 1.0 \times 10^4 e^{-7400/RT}, E_{эф} = 7.4 \text{ ккал/моль} = 31 \text{ кДж/моль} \quad (22)$$

$$K_p/K_0 = 1.34 \times 10^{-13} e^{-22500/RT}, E_{p/0} = -22.5 \text{ ккал/моль} = -94 \text{ кДж/моль} \quad (23)$$

$$K_{il} = 7.46 \times 10^{16} e^{-30000/RT}, E_{ин} = 30.0 \text{ ккал/моль} = 125.4 \text{ кДж/моль} \quad (24)$$

ПЭ-пр-ПМАН

$$K_{эф} = 2.16 \times 10^4 e^{-8800/RT}, E_{эф} = 8.8 \text{ ккал/моль} = 37 \text{ кДж/моль} \quad (25)$$

$$K_p/K_0 = 1.12 \times 10^{-14} e^{-32300/RT}, E_{p/0} = -23.5 \text{ ккал/моль} = -98 \text{ кДж/моль} \quad (26)$$

$$K_{il} = 1.93 \times 10^{18} e^{-32300/RT}, E_{ин} = 32.3 \text{ ккал/моль} = 135 \text{ кДж/моль} \quad (27)$$

Для уточнения оценок $K_{эф}$ и K_{il} были использованы экспериментальные данные зависимости степени прививки или конверсии мономера от времени в изотермических условиях. Уточненные оценки коэффициентов дифференциальных уравнений $K_{эф}$ и K_{il} получены минимизацией суммы квадратов отклонений: $\sum (C_b - C_b)^2$ расчетных значений степени прививки от экспериментальных по всем точкам в зависимости от различных начальных условий $[I_2]_0$ и $[M]_0$.

Одним из наиболее важных, и в то же время, неизученных моментов в исследовании процесса синтеза привитых сополимеров является отсутствие достаточно обоснованных методов оценки длины и частоты распределения привитых цепей, которые, как показано в работах [5,6] оказывают существенное влияние на структуру и свойства привитых сополимеров. Поэтому, в данной работе впервые по результатам обработки кинетических параметров синтеза показана принципиальная возможность регулирования структурных особенностей привитых сополимеров путем изменения параметров проведения синтеза. Для чего рассмотрим вначале вывод основных уравнений, связывающих структурные характеристики привитых сополимеров с технологическими условиями синтеза.

Учитывая небольшой вклад реакции передачи цепи через полимер, представилась возможность определить степень полимеризации привитого компонента из следующего соотношения:

$$\bar{P} = W_p/W_n = \frac{K_{эф}[I_2][M]}{K_{i1}[I_2][InH]} = \frac{K_p[M]}{K_0[InH]} \quad (28)$$

Из этой зависимости видно, что значение \bar{P} зависит, в основном, от концентрации мономера и ингибитора гомополимеризации. Но, в то же время, хорошо известно, что \bar{P} сильно изменяется в зависимости от температуры. Поэтому, чтобы связать в единую формулу, учитывающую влияние таких параметров, как температура, концентрация реагирующих компонентов преобразуем зависимость (28), подставив аррениусовское выражение зависимости K_p/K_0 . Рассмотрим эту зависимость для каждого конкретного случая.

ПЭ-пр-ПАИ

$$\bar{P} = 3.98 \times 10^{14} e^{-23700/RT} \cdot [M]/[InH] \quad (29)$$

Варьируя температурой, концентрацией мономера и ингибитора гомополимеризации, можно в широких пределах изменять молекулярную массу привитой цепи, тем самым получая полимеры с заранее заданными свойствами. Число привитых цепей (N , моль/л) равна произведению $[M]_0 \cdot \alpha^0 / \bar{P}$, где α^0 - степень конверсии, позволяющая вывести уравнение:

$$N = 0.251 \times 10^{16} e^{-26600/RT} \cdot [InH] \cdot \alpha^0 \quad (30)$$

ПЭ-пр-ПМАК

$$\bar{P} = 6.84 \times 10^{11} e^{-17600/RT} \cdot [M]_0/[InH] \quad (31)$$

$$N = 0.146 \times 10^{11} e^{-17600/RT} \cdot [InH] \cdot \alpha^0 \quad (32)$$

ПЭ-пр-ПАК

$$\bar{P} = 1.34 \times 10^{13} e^{-22500/RT} \cdot [M]_0/[InH] \quad (33)$$

$$N = 0.746 \times 10^{13} e^{-22500/RT} \cdot [InH] \cdot \alpha^0 \quad (34)$$

ПЭ-пр-ПМАН

$$\bar{P} = 1.12 \times 10^{14} e^{-23500/RT} \cdot [M]_0/[InH] \quad (35)$$

$$N = 0.893 \times 10^{14} e^{-23500/RT} \cdot [InH] \cdot \alpha^0 \quad (36)$$

Полученные зависимости \bar{P} и N от температуры реакции, начальных концентраций мономера, ингибитора гомополимеризации и конверсии мономера, а также, кинетическая

модель реакции могут быть использованы для управления реакцией сополимеризации с целью синтеза привитых сополимеров с заранее заданными структурой и свойствами.

ЛИТЕРАТУРА

1. Шахмалиев А.М., Кахраманов Н.Т., Баладжанова Г.М.// Ученые записки Азерб.ГНА, 1995, №1, с.116-120.
2. Кахраманов Н.Т., Баладжанова Г.М., Гамидов Р.Ш.// Сб.научных трудов АзГОСНИИолефин, ДНИИТЭНефтехим, 1991г., с.27-32.
3. Буниятзаде А.А., Кахраманов Н.Т., Эфендиева Т.З.// Азербайджанский химический журнал.1974, №4, с.82-84.
4. Бреслер С.В., Ерусалимский В.М. Физика и химия макромолекул. -М.Химия, 1965, с.112-185.
5. Буният-заде А.А., Кахраманов Н.Т., Чирков В.П.// Пластические массы, 1977, №1, с.53-55.
6. Буният-заде А.А., Кахраманов Н.Т., Щаринский Е.А.// Высокомолекулярные соединения, 1981, т.23(А), №5, с.1017.

POLİETİLEN VƏ AKRİL MONOMERLƏRİN ƏSASINDA CALAQ SOPOLİMERLƏRİN SİNTEZ PROSESİNİN KİNETİK MODELİ

N. T. Qəhrəmanov

Polietilen, etilen α -olefinlər sopolimerlərin və akril monomerlər əsasında jalaq sopolimerlərin sintezi və kinetik sxemin analizi göstərilmişdir. Kinetik modelin işlənilməsi jalaq sopolimerlərdə sintez zamanı əvvəljədən tapşırılmış molekulyar strukturunun alınmasına imkan verir.

THE KINETIC MODEL OF PROCESS OF SYNTHESIS OF GRAFT COPOLYMERS ON BASE OF POLYETHYLENE AND ACRYLIC MONOMERS

N.T. Kakhramanov

The kinetic scheme and laws of synthesis of grafted copolymers on base of polyethylene, copolymers of ethylene with α -olefins and acrylic monomers are considered. The kinetic model of process of the graft copolymerization which gives an opportunity to obtain of the graft copolymers with properties which are set is worked up.

Рецензент: Дяс.С. Мехтиева

Внимание!

Вы нуждаетесь в рекламе?
Обращайтесь в нашу редакцию.

Наш адрес: AZ 1045 г. Баку, Бина, 25-й километр,
Национальная Академия Авиации.
Тел: 497-26-00, доб. 21-85, 497-27-54
E-mail hasanov@naa.edu.az

ИССЛЕДОВАНИЕ СВОЙСТВ РАЗЛИЧНЫХ ТИПОВ ПОЛИМЕРОВ В ЗАВИСИМОСТИ ОТ КОНЦЕНТРАЦИИ СШИВАЮЩЕГО АГЕНТА И ГИДРОФОБИЗАТОРОВ

Ю.Н. Кахраманлы, А.Г. Азизов, Э.Н. Халилов *

Институт нефтехимических процессов им. Ю.Г. Мамедалиева НАНА
Международный научно-технический комплекс «Интергео-Тетис» *

В работе представлены результаты исследования влияния сшивающего агента и различных типов гидрофобизаторов на основные физико-механические свойства ряда аморфных и кристаллических полимеров.

Ключевые слова: пероксид дикумила, гидрофобизатор, разрушающее напряжение, прочность на изгиб, ударная прочность.

Полимерные материалы находят все большее применение в различных областях техники, включая авиационную, космическую, машиностроение, сельское хозяйство и т.д. Поэтому предпринимаются различные методы модификации их структуры с целью улучшения их свойств применительно к той или иной области использования.

В ранее опубликованных нами работах [1-3] было показано, что при получении сорбентов на основе пенополимерных композиционных материалов в состав последних, в качестве вспомогательных добавок, вводят пероксид дикумила и гидрофобизатор. При разработке многокомпонентной полимерной композиции чрезвычайно важно было исследовать раздельное влияние вспомогательных компонентов смеси на их основные физико-механические характеристики. Подобный подход к изучению композиционных материалов позволяет определить, главенствующую, т.е. определяющую роль того или иного компонента в формировании их конечных свойств [4].

Поэтому, представлялось интересным несколько подробно остановиться на изучении раздельного влияния пероксида дикумила и гидрофобизаторов на прочностные характеристики композиционных материалов на основе различных типов полимеров.

ЭКСПЕРИМЕНТАЛЬНАЯ ЧАСТЬ

В качестве объекта исследования использовали различные типы полимеров: полиэтилен низкой плотности (ПЭНП), полипропилен (ПП), полиамид (ПА), поливинилхлорид (ПВХ), полиуретан (ПУ), стирольные пластики-полистирол (ПС), ударопрочный полистирол (УПС) и акрилонитрил-бутадиен-стирольный пластик (АБС).

В качестве вспомогательных компонентов смеси использовали гидрофобизатор для повышения гидрофобных свойств полимеров: битум нефтяной дорожной марки БНД-60/90, парафин, трансформаторное масло, пероксид дикумила (ПД) и стеарат цинка.

Смешение компонентов, в зависимости от типа исходного полимера, производили на вальцах при температуре 150-200С в течение 5-6 минут.

РЕЗУЛЬТАТЫ И ИХ ОБСУЖДЕНИЕ

В таблице 1 приводятся результаты исследования влияния ПД на физико-механические свойства различных полимеров: разрушающее напряжение, прочность на изгиб, относительное удлинение, плотность и гель-фракцию. Из сопоставительного анализа экспериментальных данных можно установить, что в большинстве случаев при введении до 0.2% масс. ПД наблюдается даже некоторое повышение прочностных характеристик у ПЭ, ПА и ПВХ. Дальнейшее же увеличение концентрации ПД способствует монотонному снижению прочности, относительного удлинения и плотности полимеров. Даже при минимальном введении ПД (0.2%) имеет место формирование пространственной сшитой структуры. Об этом свидетельствует образование 18% гель-фракции. Это объясняется тем, что во всех

случаях химическое сшивание протекает в процессе реакционного смешения полимерной композиции в режиме расплава. В этом случае, наряду с равномерным распределением ингредиентов смеси, происходит сшивка полимерной массы с образованием пространственной структуры.

Таблица 1

Влияние концентрации пероксида дикумила на физико-механические свойства термопластичных полимерных материалов

Состав композиции	Разрушающее напряжение, МПа	Прочность на изгиб, МПа	Относительное удлинение, %	Плотность, кг/м ³	Гель-фракция, %
ПЭНП	10.5	12.0	330	925	-
ПЭ+0.2м.ч.ПД	11.2	12.8	280	925	18
ПЭ+0.5м.ч.ПД	10.0	12.4	160	923	28
ПЭ+0.8м.ч.ПД	9.2	12.1	160	922	41
ПЭ+1.0м.ч.ПД	8.6	11.2	125	921	70
ПЭ+1.5м.ч.ПД	8.1	10.7	100	916	76
ПЭ+2.0м.ч.ПД	7.5	9.5	70	904	88
ПЭ+3.0м.ч.ПД	7.2	9.1	10	893	97
ПП	32.0	35.0	310	905	-
ПП+0.2м.ч.ПД	30.0	34.2	250	903	16
ПП+0.5м.ч.ПД	25.4	29.9	210	900	30
ПП+0.8м.ч.ПД	23.3	26.8	140	898	43
ПП+1.0м.ч.ПД	21.6	24.4	110	896	73
ПП+1.5м.ч.ПД	19.6	22.5	85	894	79
ПП+2.0м.ч.ПД	16.5	19.8	50	893	89
ПП+3.0м.ч.ПД	13.2	15.3	10	890	98
ПА	57.0	87.0	90	1130	-
ПА+0.2м.ч.ПД	58.5	87.2	75	1130	13
ПА+0.5м.ч.ПД	54.2	72.3	60	1127	19
ПА+0.8м.ч.ПД	48.4	66.4	45	1126	34
ПА+1.0м.ч.ПД	42.2	55.3	35	1124	67
ПА+1.5м.ч.ПД	32.7	42.6	30	1123	74
ПА+2.0м.ч.ПД	25.6	33.3	20	1120	81
ПА+3.0м.ч.ПД	17.3	22.8	15	1118	88
ПВХ	56.5	81.4	40	1330	-
ПВХ+0.2м.ч.ПД	57.4	81.0	40	1332	12
ПВХ+0.5м.ч.ПД	55.3	75.6	35	1330	21
ПВХ+0.8м.ч.ПД	44.5	67.2	35	1328	33
ПВХ+1.0м.ч.ПД	38.5	56.8	30	1327	65
ПВХ+1.5м.ч.ПД	29.4	44.4	25	1326	72
ПВХ+2.0м.ч.ПД	25.3	32.5	20	1324	78
ПВХ+3.0м.ч.ПД	22.8	28.6	15	1323	82
ПУ	37.6	44.0	420	1180	-
ПУ+0.2м.ч.ПД	37.0	43.3	400	1179	13
ПУ+0.5м.ч.ПД	29.4	37.6	370	1177	22
ПУ+0.8м.ч.ПД	27.6	32.1	320	1176	32
ПУ+1.0м.ч.ПД	25.2	28.7	270	1175	64
ПУ+1.5м.ч.ПД	19.6	22.4	110	1173	70
ПУ+2.0м.ч.ПД	16.8	19.6	50	1171	77
ПУ+3.0м.ч.ПД	15.7	17.0	20	1168	80

В процессе охлаждения или кристаллизации полукристаллических полимеров, какими являются, к примеру, ПЭНП, ПП, ПА, ПУ, ПВХ, происходит рост кристаллических образований с образованием сферолитов. Есть основание полагать, что в слабо сшитых структурах вышеуказанных полимеров процесс кристаллизации происходит с участием линейных

участков макроцепей, не содержащих поперечные связи. По мере роста кристаллов пространственная структура макроцепей концентрируется, преимущественно, в аморфных областях. В слабо сшитых структурах это, в какой-то степени, приводит к упрочнению аморфных областей, что незамедлительно сказывается на некотором возрастании их прочностных характеристик. И это увеличение прочности наблюдается только при повышении концентрации ПД до 0.2% масс. Последнее обстоятельство возможно связано с тем, что по мере увеличения концентрации ПД плотность сшивки макроцепей возрастает на столько, что проходные цепи в аморфной области становятся, как бы «замурованными» в ней, в результате чего существенно ограничивается их подвижность и способность к одноосной деформации, т.е. теряется пластичность и возрастает хрупкость образца. По сути дела, в результате химической сшивки образуется новый тип полимера с жесткой пространственной структурой. В процессе одноосного растяжения это, собственно, и приводит к изменению механизма деформации сшитых полукристаллических полимеров без образования «шейки». В этом случае наступает момент, когда теряется пластичность материала и кривая напряжение-деформация при растяжении образцов приближается к S - образной зависимости, характерной для резиноподобных материалов. Этот момент наступает при концентрации ПД в составе композиции в пределах 2.0 м.ч. и выше. При этой концентрации ПД содержание гель-фракции достигает 71-89%, что естественным образом сказывается на исчезновении пластичности и формировании резиноподобных свойств у рассматриваемых полимерных материалов. Характерно, что согласно полученным результатам исследования по гель-фракции, наиболее интенсивно процесс сшивки протекает на ПЭНП и ПП. Объясняется это тем, что в этих полимерах, особенно у ПП, достаточно много потенциальных активных центров для образования поперечных химических связей. У ПП эти центры возникают преимущественно по третичным углеродным атомам, а у ПЭНП по третичным углеродным атомам, двойным связям и водородным атомам, расположенным в α -положении от двойной связи.

При исследовании сшитых стирольных полимеров закономерность изменения их прочностных свойств несколько отличается от полукристаллических полимеров. Так, например, в таблице 2 представлены результаты исследования влияния концентрации ПД на физико-механические свойства аморфных полимеров - стирольных пластиков: ПС, УПС и АБС. Из сопоставительного анализа данных этой таблицы можно установить, что, в отличие от ПС, введение ПД до 0.2 м.ч. в состав УПС и АБС пластиков способствует незначительному улучшению их прочностных показателей. По мере дальнейшего повышения концентрации ПД наблюдается ухудшение свойств всех полимеров стирола. В отличие от полукристаллических полимеров стирольные пластики относятся к числу полностью аморфных полимеров. Аморфные полимеры бывают разных типов, как на основе эластомеров, так и термопластов. Когда речь идет об эластомерах, то их структура характеризуется однофазной глобулярной структурой [5]. Что касается УПС и АБС - пластиков, то структура этих полимеров представляет собой двухфазную систему. Непрерывная фаза представляет собой, соответственно, гомополимер стирола (в случае УПС) и сополимер акрилонитрила со стиролом (САН) в АБС-пластиках. Дисперсной фазой является синтетический каучук, используемый в этих полимерах в качестве полимерной матрицы для прививки стирола или стирола с акрилонитрилом. Образующийся в УПС и АБС привитой сополимер стирола с полибутадиеном и привитой сополимер САН с полибутадиеном, скапливается преимущественно в межфазной области, выполняя своеобразную роль буферной зоны в приграничных областях. При проведении химической сшивки все эти структурные особенности матрицы уже не играют особой роли. И, чем выше степень сшивки, тем меньше проявляется влияние структурного фактора. В этом случае определяющими свойствами сшитого полимера являются: содержание гель-фракции, плотность поперечных связей, химический состав и распределение поперечных связей, структура полимерной цепи, входящей в пространственную сетку.

Таблица 2

Влияние концентрации пероксида дикумила на физико-механические свойства стирольных пластиков

Состав композиции	Разрушающее напряжение, МПа	Прочность на изгиб, МПа	Относительное удлинение, %	Плотность кг/м ³	Гель-фракция, %
ПС	52.1	99.6	2	1061	-
ПС+0.2м.ч.ПД	51.9	97.3	2	1060	11
ПС+0.5м.ч.ПД	46.7	94.2	1	1058	22
ПС+0.8м.ч.ПД	43.3	88.6	1	1057	38
ПС+1.0м.ч.ПД	41.2	82.3	1	1056	60
ПС+1.5м.ч.ПД	34.5	77.2	-	1053	68
ПС+2.0м.ч.ПД	29.9	62.5	-	1051	75
ПС+3.0м.ч.ПД	25.6	53.6	-	1047	84
УПС	25.5	26.2	25	1053	-
УПС+0.2м.ч.ПД	26.4	26.0	19	1053	14
УПС+0.5м.ч.ПД	23.3	25.3	12	1052	25
УПС+0.8м.ч.ПД	22.5	24.2	6	1049	38
УПС+1.0м.ч.ПД	21.6	22.2	6	1048	64
УПС+1.5м.ч.ПД	20.1	20.5	2	1046	70
УПС+2.0м.ч.ПД	17.2	18.8	-	1045	76
УПС+3.0м.ч.ПД	14.1	16.9	-	1044	86
АБС	43.3	92.2	20	1036	-
АБС+0.2м.ч.ПД	43.1	93.1	15	1037	14
АБС+0.5м.ч.ПД	39.2	90.0	12	1035	28
АБС+0.8м.ч.ПД	36.6	85.4	10	1034	44
АБС+1.0м.ч.ПД	33.8	81.2	10	1032	62
АБС+1.5м.ч.ПД	29.5	70.4	7	1030	71
АБС+2.0м.ч.ПД	25.3	62.3	-	1029	79
АБС+3.0м.ч.ПД	19.7	51.9	-	1027	83

Следует отметить, что наряду с ПД в состав композиции для получения вышеуказанного сорбента входит гидрофобизатор и стеарат цинка. В качестве гидрофобизатора использовали - битум, трансформаторное масло (ТМ) и парафин. Важно было выяснить, на каких полимерах наиболее эффективно будет использование вышеуказанных добавок. Для этого в таблице - 3 приводятся результаты исследования влияния ПД, стеарата цинка и гидрофобизатора на основные физико-механические характеристики сшитых полимеров. Как видно из таблицы- 3, рассматриваемые гидрофобизаторы совершенно по-разному влияют на конечные свойства полимерных композиционных материалов. Сопоставляя данные в этой таблице, можно установить, что наиболее оптимальным для ПЭНП является использование в качестве гидрофобизатора парафина и битума, в результате которого достигается еще более высокая устойчивость к влагопоглощению.

При рассмотрении образцов с полимерной матрицей на основе ПП, ПА, ПВХ и ПУ наиболее эффективным является использование битума в качестве гидрофобизатора, что подтверждается повышением прочностных свойств, либо сохранением этих показателей на достаточно высоком уровне. Кроме того, такие полимеры, как ПА и ПУ обладают относительно слабой устойчивостью к водопоглощению. Однако, введение битума способствовало резкому снижению влагопоглощения указанных полимеров, что имеет чрезмерно важное значение при получении пенополимерных сорбентов на их основе.

Таким образом, можно констатировать, что для всех полимерных материалов наиболее предпочтительным является использование битума, который в конечном итоге способствует сохранению прочностных характеристик образцов на достаточно высоком уровне и значительному улучшению устойчивости к водопоглощению. Рассматриваемые гидрофоби-

затеры оказывают в некоторых случаях пластифицирующее воздействие на полимерные материалы, как, например, при использовании парафина в ПЭНП. Тот же парафин в других полимерных композициях не проявляет пластифицирующее воздействие, т.е. ведет себя, как модификатор. При использовании парафина в составе ПА он, подобно легирующей добавке, даже способствует некоторому повышению прочности образцов на изгиб.

Таблица 3

Влияние концентрации различных типов гидрофобизаторов и стеарата цинка (0.5%) на прочностные свойства шитых полимеров. Концентрация

ПД - 1.0 м.ч

Состав композиции	Разрушающее напряжение, МПа	Прочность на изгиб, МПа	Относительное удлинение, %	Гель-фракция, %	Водопоглощение за 10 дней, %
ПЭНП	8.6	11.2	125	-	0.04
ПЭНП+2%парафина	8.8	11.6	135	70	0.001
ПЭНП+5%парафина	8.4	11.0	140	67	-
ПЭНП+2%битума	8.6	11.8	125	70	-
ПЭНП+5%битума	8.5	11.7	120	71	-
ПЭНП+2% ТМ	8.4	10.8	120	68	-
ПЭНП+5% ТМ	8.2	10.6	110	65	-
ПП	21.6	24.4	110	73	0.04
ПП+2%парафина	21.2	24.0	110	69	0.002
ПП+5%парафина	20.8	23.8	100	68	-
ПП+2%битума	21.9	24.9	115	73	-
ПП+5%битума	22.0	25.0	110	71	-
ПП+2% ТМ	21.0	22.7	85	70	0.003
ПП+5% ТМ	20.1	20.2	70	68	-
ПА	42.2	55.3	35	67	3.5
ПА+2%парафина	41.0	56.0	30	64	0.9
ПА+5%парафина	37.8	56.2	30	60	0.3
ПА+2%битума	42.6	55.0	35	67	0.1
ПА+5%битума	41.9	55.3	40	65	0.05
ПА+2% ТМ	42.0	53.2	30	62	0.8
ПА+5% ТМ	37.3	50.5	25	60	0.4
ПВХ	38.5	56.8	30	65	0.009
ПВХ+2%парафина	34.7	54.0	20	63	-
ПВХ+5%парафина	32.8	51.9	20	59	-
ПВХ+2%битума	38.0	56.0	30	65	-
ПВХ+5%битума	37.6	54.7	35	64	-
ПВХ+2% ТМ	35.2	51.0	20	61	-
ПВХ+5% ТМ	32.5	48.8	25	57	-
ПУ	25.2	28.7	270	64	1.8
ПУ+2%парафина	23.6	24.6	250	59	0.8
ПУ+5%парафина	22.4	22.8	190	56	0.6
ПУ+2%битума	25.0	28.8	260	62	0.3
ПУ+5%битума	24.8	28.1	255	61	0.04
ПУ+2% ТМ	20.3	24.8	200	57	0.6
ПУ+5% ТМ	18.4	21.1	160	53	0.2

В таблице 4 представлены результаты исследования влияния различных типов гидрофобизаторов на физико-механические свойства и водопоглощение шитых композиций стирольных пластиков: ПС, УПС и АБС. Анализируя данные, приведенные в этой таблице можно установить, что и в данном случае наиболее положительное влияние на прочностные свойства полимеров оказывает битум.

Таблица 4

Влияние различных типов гидрофобизаторов и стеарата цинка (0.5%) на прочностные свойства шитых стирольных пластиков. Концентрация

ПД - 1.0 м.ч.

Состав композиции	Разрушающее напряжение, МПа	Прочность на изгиб, МПа	Относительное удлинение, %	Гель-фракция, %	Водопоглощение, %
ПС	41.2	82.3	1	60	0.2
ПС+2% парафина	38.4	78.5	1	59	0.09
ПС+5% парафина	35.5	70.2	1	57	0.06
ПС+2% битума	41.5	82.4	1	60	0.01
ПС+5% битума	41.0	80.0	2	59	-
ПС+2% ТМ	39.8	71.4	3	58	0.07
ПС+5% ТМ	34.4	66.7	3	56	-
УПС	21.6	22.2	6	64	0.1
УПС+2% парафина	20.0	20.6	5	64	-
УПС+5% парафина	18.9	19.3	4	62	-
УПС+2% битума	21.5	22.0	5	65	-
УПС+5% битума	21.1	21.8	5	63	-
УПС+2% ТМ	18.8	19.7	8	62	-
УПС+5% ТМ	17.5	16.8	10	58	-
АБС	33.8	81.2	10	62	0.15
АБС+2% парафина	30.3	76.7	8	60	0.1
АБС+5% парафина	28.4	71.2	5	58	0.1
АБС+2% битума	33.4	80.8	8	62	-
АБС+5% битума	33.0	81.0	10	61	-
АБС+2% ТМ	29.2	74.0	12	59	0.1
АБС+5% ТМ	24.6	62.5	15	57	-

Поскольку исходные полимеры стирола отличаются достаточно хорошей устойчивостью к водопоглощению, введение гидрофобизаторов, в особенности нефтяного битума, способствует практически нулевому водопоглощению. Пластифицирующее влияние ТМ, в особенности, прослеживается при оценке относительного удлинения и прочности образцов. При этом следует особо выделить то обстоятельство, что применение гидрофобизаторов в некоторой степени влияет и на содержание гель-фракции. В большинстве своем они способствуют незначительному снижению гель-фракции. Возможно, что в процессе сшивания гидрофобизатор в какой-то степени блокирует резкое повышение плотности сшивки, а с другой стороны, не исключено, что в процессе промывки в аппарате Сокслета часть его смывается растворителем, что приводит к мнимому снижению гель-фракции. Так, например все стирольные пластики, в том числе включающие парафин, битум и ТМ легко растворяются и смываются при кипячении в бензоле (для композиций ПЭ с ПС и УПС) при температуре 403 К. В случае АБС пластиков отмывку от САН проводят в метилэтилкетоне в аппарате Сокслета при температуре 352 К.

Таким образом, становится очевидным, что сшивка полимеров в присутствии даже небольшого содержания ингредиентов в полимерной смеси вносит определенные коррективы в изменение основных свойств. При этом свойства остаются на достаточно удовлетворительном уровне, необходимом для обеспечения определенного комплекса свойств композиционных материалов. Это обстоятельство имеет большое значение, так как дает возможность проследить влияние отдельных компонентов и групп компонентов смеси на свойства разрабатываемого материала. При этом результаты проведенных исследований дают однозначное решение для выбора гидрофобизатора, который, в основном, влияет на снижение водопо-

глощаемости полимерного материала и лишь в незначительной степени способствует снижению основных физико-механических свойств композиционного материала.

Согласно данным, приведенным в вышеуказанных таблицах 3 и 4, таким эффективным гидрофобизатором является битум нефтяной. Причем, наиболее оптимальная концентрация сшивающего агента - перекиси дикумила для рассматриваемых полимеров колеблется в пределах 1.0 - 1.5 м.ч. Выше этой концентрации вязкость полимерной массы возрастает настолько, что приводит к затруднению переработки полимеров и ухудшению процесса пенообразования в процессе разложения азодикарбонамида в расплаве.

ЛИТЕРАТУРА

1. Кахраманлы Ю.Н. Однокомпонентные интегральные пенополимерные сорбенты для сбора нефтепродуктов с водной поверхности.// Транспорт и хранение нефтепродуктов и углеводородного сырья. Москва. 2010. №3. С.38-43.
2. Кахраманлы Ю.Н. Исследование процесса сорбции нефти и нефтепродуктов с водной поверхности сорбентами на основе пенополистирола.// Нефтехимия. Москва. 2011. т.51. №5. С. 392 – 396.
3. Кахраманлы Ю.Н., Юзбашева Л.А., Фараджев Г.М. Пенополиуретан – сорбент для очистки водной поверхности от нефти и нефтепродуктов.//Азербайдж. Химич. Журн. 2011. №2. С.67-72.
4. Физика-химия многокомпонентных полимерных систем. Киев: Наукова Думка. 1986. 375с./под ред. Ю.С. Липатова.
5. Догадкин Б.А., Донцов А.А., Шершнева В.А. Химия эластомеров. М.:Химия, 1981, 376с.

RESEARCH OF PROPERTIES OF VARIOUS TYPES OF POLYMERS DEPENDING ON CONCENTRATION OF THE SEWING AGENT AND WATER REPELLENT

J.N. Gahramanly, A.G. Azizov, E.N. Halilov

In work results of research are presented influences of the sewing agent and various types water repellent on the cores physicomechanical properties of some amorphous and crystal polymers.

TİKİCİ AGENTİN VƏ HİDROFOBİZATORLARIN MİQDARINDAN ASILI OLARAQ MÜXTƏLİF TIPLİ POLİMERLƏRİN XASSƏLƏRİNİN TƏDQIQI

Y.T. Qəhrəmanlı, A.H. Əzizov, E.N. Xəlilov

Müxtəlif amorf və kristallik polimerlərin əsas fiziki-mexaniki xassələrinə tikici agentin və hidrofobizatorların təsirini öyrənmək məqsədilə işdə tədqiqat nəticələri göstərilmişdir.

Рецензент: Дяс. С. Мехмиев

СПОСОБ ПОВЫШЕНИЯ ЭНЕРГЕТИЧЕСКИХ РЕСУРСОВ ДИЭЛЕКТРИЧЕСКИХ БАРЬЕРОВ ОЗОНАТОРОВ

Т.И. Низамов, Н.Ф. Джавадов*, Ф.Г. Алиев, Э.И. Исаев, А.А. Алиев

Национальная Академия Авиации

*Опытно-производственный завод НХП НАН

Рассмотрено влияние защитного покрытия на основе полиэфируретанового компаунда (ПЭУК) на повышение электрической прочности поливинилхлоридного (ПВХ) материала, используемого в качестве диэлектрических барьеров озонаторов. Приведены результаты экспериментов по установлению величины напряжения пробоя в зависимости от толщины защитного покрытия.

Ключевые слова: озонирование, электрический разряд, диэлектрический барьер, напряжения пробоя, защитное покрытие, полиэфируретановый компаунд, поливинилхлорид.

ВВЕДЕНИЕ

Так как озон является экологически чистым окислителем, дезинфектантом и дезодоратором в последнее время озонаторы (генераторы озона) находят всё более широкое применение в различных отраслях, в том числе и в авиации.

Наиболее экономичный и распространённый способ выработки озона – это его синтез из воздуха в электрических разрядах в зазоре между электродами озонатора с использованием диэлектрического барьера.

Последний является одним из наиболее важных элементов озонатора, в процессе работы которого он непосредственно подвергается воздействию разряда, что налагает особые требования к его материалу. Традиционно используемые в качестве диэлектрических барьеров озонаторов керамические материалы являются достаточно прочными и относительно надёжными, но при этом имеют низкую технологичность и высокую стоимость, тогда как полимерные материалы более доступны и высокотехнологичны (рис. 1).



Рис. 1. Основные элементы трубчатого озонатора: 1 – полимерный диэлектрический барьер, 2 – электрод, 3 – корпус, 4 – компрессор

Со своей стороны, диэлектрические барьеры из полимерных материалов имеют такой существенный недостаток, как пробой при повышении интенсивности разряда по причине возникновения в неоднородной толще материала проводящего канала с повышенной плотностью тока, что ведёт к его локальному нагреву и электрической эрозии поверхности, вызывающей точечное проплавление, градиент температур, испарение и выгорание материала (Рис. 2).

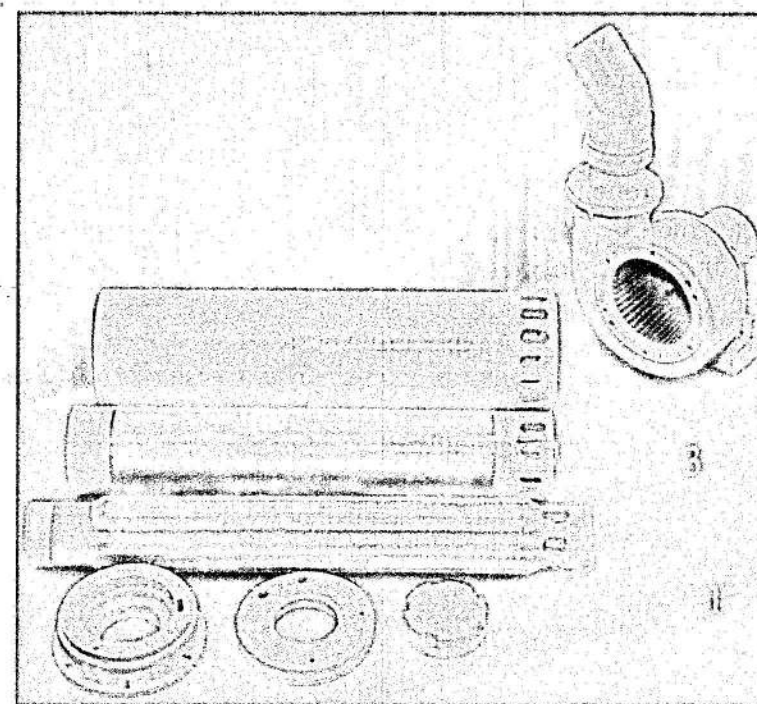

Рис. 2. Участок диэлектрического барьера с дефектом пробоя, $\times 500$

Кроме того, многие полимерные материалы имеют низкую стойкость к воздействию озона. Указанные недостатки ограничивает применение диэлектрических барьеров из полимерных материалов в промышленных озонаторах, и обуславливают поиски путей улучшения их электроизоляционных свойств и повышения их ресурса [1]. Как правило, ресурс озонатора, в основном, определяется временем работы диэлектрического барьера и металлических электродов, поэтому проблема повышения электрической прочности (напряжения пробоя) диэлектрического барьера и его химической стойкости является актуальной.

Следует отметить, что развитие процесса разряда и значение напряжения пробоя зависят как от материала диэлектрического барьера, так и от его однородности и толщины. Известны несколько способов повышения электрической прочности и химической стойкости диэлектрических барьеров, одним из которых является использование защитных покрытий.

В общем случае, к защитным покрытиям предъявляются следующие требования:

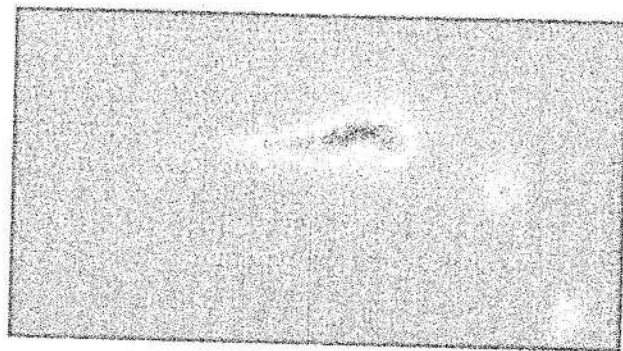
- высокая диэлектрическая проницаемость;
- высокая электрическая прочность;
- высокие объёмное и поверхностное электрические сопротивления;
- химическая устойчивость к продуктам синтеза озона (озону, кислороду, оксидам азота, азотной кислоте и т. п.);
- высокая адгезия (сцепляемость с основанием – материалом барьера) и сплошность
- малая толщина слоя;
- механическая прочность и термостойкость.

Существующие защитные эмали имеют слабую адгезию к поверхности диэлектрической подложки, и их получение является сложным и дорогостоящим. Известно, что хорошая адгезия к различным связующим, порошкам и твердым покрытиям, может приводить к значительному улучшению электрических и механических свойств готовых изделий [2, 3].

В связи с вышеуказанным, нами исследовалось влияние на электрическую прочность диэлектрического барьера из поливинилхлоридного материала защитного покрытия из специально разработанного авторами полиэфируретанового компаунда [4]. Данный компаунд разрабатывался совместно с Опытно-производственным заводом нефтехимии при НАН для многоцелевого применения, в частности, в качестве антикоррозионного покрытия наземного оборудования, его электрические свойства позволяют использовать ПЭУК и в качестве диэлектрика (таблица 1).

Таблица 1

Некоторые свойства полиэфируретанового компаунда

Параметры	Значения
Коэффициент линейного расширения, $\times 10^6$, 1/К	70
Механическая прочность на разрыв, МПа	8
Удельное объёмное сопротивление, Ом·м	$10^{18}-10^{20}$
Диэлектрическая проницаемость	1,0-1,5
Электрическая прочность в однородном поле на частоте 50 Гц, кВ/мм	40-50
Интервал рабочих температур, °С	-50...+150

Материалы и методы исследования

Предварительные экспериментальные работы по использованию диэлектрических барьеров с защитным покрытием из полиэфируретанового компаунда в промышленных озонаторах показали, что тонкие слои покрытия имеют хорошую сплошность и хорошую адгезию с поливинилхлоридным материалом, а также обладают достаточно высокими диэлектрическими свойствами. Эксперименты по измерению пробивного напряжения образцов проводились в Институте Физики НАН с использованием стандартной пробойной установки АИМ-90, позволяющей подавать на образцы электрическое напряжение до 90 кВ. В качестве образцов для испытаний были изготовлены пластины из поливинилхлоридного материала размером 50×50 мм толщиной 3,2 мм, без покрытия - контрольные образцы, а также образцы тех же размеров с одно-, двух и трёхслойным покрытием из полиэфируретанового компаунда. Всего было изготовлено по три образца каждого типа. Толщина одного слоя покрытия составляла 20-25 мкм. В частности, для исключения пробоев по воздуху вдоль поверхности образцов эксперименты проводились в среде трансформаторного масла, диэлектрическая проницаемость которого выше, чем у воздуха. Образцы помещались между стандартными латунными электродами, погруженными в сосуд с трансформаторным маслом. Испытательное напряжение плавно подавалось на электродную систему со скоростью 1 кВ в секунду. При достижении напряжения пробивного значения образец пробивался и установка автоматически отключалась, при этом значение напряжения пробоя фиксировалось на ее индикационной панели. После испытаний высчитывалось среднее арифметическое значение напряжения пробоя из 3-х экспериментально измеренных величин. Полученные результаты представлены в таблице 2.

Компаунд также использовался для покрытия вышедших из строя (пробитых) диэлектрических барьеров, что позволило повторно их использовать.

Результаты экспериментов и их обсуждение

Таблица 2

Результаты испытаний диэлектрических барьеров

Тип образца барьера	Среднее значение напряжения пробоя $\bar{U}_{пр}$, кВ
Без покрытия	29
С однослойным покрытием	40
С двухслойным покрытием	45
С трёхслойным покрытием	54

Как видно из таблицы, напряжение пробоя образцов с покрытием из полиэфируретанового компаунда по сравнению с контрольными образцами без покрытия повышается от 29 кВ до 54 кВ.

Таким образом, результаты проведенных работ по использованию диэлектрических барьеров с защитным покрытием из полиэфируретанового компаунда в промышленных озонаторах, а также эксперименты по измерению пробивного напряжения указанных материалов показали:

покрытие, благодаря хорошей адгезии с поливинилхлоридным материалом, хорошей сплошности при тонком слое и высокой диэлектрической характеристике, обеспечивает высокую электрическую прочность диэлектрического барьера и исключает пробой по причине неоднородности химического состава и структуры подложки. Диэлектрический барьер с покрытием имеет на порядок больший ресурс работы по сравнению с барьером из того же материала, но без покрытия.

ВЫВОД

Использование полиэфируретанового компаунда в качестве защитного покрытия обеспечивает высокую электрическую прочность и более высокий ресурс работы диэлектрического барьера

ЛИТЕРАТУРА

1. Г. А. Кравченко. Использование защитного покрытия диэлектрического барьера для повышения ресурса озонаторов.
2. Гольдберг М. М., Корюкин А. Б., Кондрашов Э. К. Покрытия для полимерных материалов. М.: Химия, 1980, 288 с.
3. Горбаткина Ю. А. Адгезионная прочность в системах полимер-волокно. М.: Химия, 1987, 192 с.
4. Патент МКИ C08 L 75/04 C09 3/00

METHOD OF INCREASING ENERGY RESOURCES OF DIELECTRIC BARRIERS OF OZONE GENERATORS

T.I. Nizamov, N.F. Javadov, F.G. Aliev, A.I. Isayev, A. A. Aliev

The influence of protective coatings based on polyester urethane compound (PEUC) to improve the electric strength of polyvinyl chloride (PVC) used as dielectric barriers ozone generators was observed. The results of experiments to determine the value of breakdown voltage as a function of the thickness of the protective coating were presented.

OZONATORLARIN DIELEKTRİK BARYERİNİN ENERGETİK RESURSUNUN ARTIRILMASI ÜSULU

T.İ. Nizamov, N.F. Cavadov, F.Q. Əliyev, Ə.İ. İsayev, Ə.Ə. Əliyev

Məqalədə poliefiruretan kompaund əsasında mühafizə örtüyünün ozonatorların polivinilxlorid (PVX) materialından hazırlanan dielektrik baryerlərinin elektrik möhkəmliyinin artırılmasına təsirinə baxılmışdır. Baryerin deşilmə gərginliyinin qiymətinin mühafizə örtüyünün qalınlığından asılılığı sınaqlarının nəticələri verilmişdir.

Данная работа выполнена при финансовой поддержке Фонда Развития Науки при Президенте Азербайджанской Республики – гранты №EIF-2011-1(3)-82/47/3 и №EIF-2011-1(3)-82/11/1

TƏBİİ QAZLARIN ÇIXARILMASI, NƏQLİ, İSTİFADƏ OLUNMA VƏ EKOLOJİ PERSPEKTİVLƏRİ

Ə.N. Qurbanov, F.İ. Qasımova*

"Piran" KM, Milli Aviasiya Akademiyası*

Məqalədə təbii qazın nəqlə hazırlanması və onun istifadə olunması zamanı ekoloji cəhətdən təmizlənməsi araşdırılmış və tədqiq olunmuşdur. Onun nəqli zamanı hidrat əmələgəlmənin artması şəraiti müəyyən edilmişdir. Təbii qazın çıxarılması, nəqli və saxlanması, hidrat əmələgəlməyə qarşı istifadə olunan müxtəlif inhibitorlar müəyyənləşdirilmişdir. Bu şəraitdə onların saxlanması və ekoloji vəziyyətin dəyişməsi araşdırılmışdır.

Eyni zamanda təbii və sıxılmış qazların mühərrik yanacağı kimi istifadəsi və onun ekoloji cəhətdən ətraf mühitin qorunması effekti müəyyənləşdirilmiş və təhlil edilmişdir.

Təbii qazlara yer kürəsində müxtəlif geoloji və geokimyəvi şəraitlərdə rast gəlmək olur (sərbəst, neftdə, suda həll olmuş halda, hidrat şəklində və s.). Karbohidrogen qazları əsasən qaz halında olan birləşmələrindən (metan və onun homoloqlarından) ibarətdir, təbii qazların tərkibində maye karbohidrogenlərdən başqa CO₂, H₂S, N₂, He və bir çox başqa birləşmələrə də rast gəlmək olur.

Təbii qaz yataqları adətən - qaz, qazkondensat, neft-qaz və qaz-hidrat yataqları şəklində təsadüf olunurlar. Bu yataqların işlənməsi yataqlarda olan qazın tərkibindən təzyiqliq, temperatur və nəql olunan mühitin şəraitindən asılıdır. Təbii qazların tərkibindəki bəzi aqressiv komponentlərin ekoloji təsiri də məlumdur.

Təbii qazların magistral qaz kəməri ilə maneəsiz nəqlini təmin etmək üçün onlar nəqlə hazırlanmalıdır ki, bu da qazların qurudulmasını, onun tərkibində olan karbohidrogen kondensatının (C₅₊), mexaniki qarışıqların və aqressiv komponentlərin təmizlənməsini tələb edir.

Magistral qaz kəmərlərinin işinin effektivliyi nəqlə hazırlanmış qazın keyfiyyətindən asılıdır.

Təbii qazların tələbata uyğun nəqlə hazırlanmaması səbəbindən magistral qaz kəmərlərinə təbii qazla birlikdə maye (su və karbohidrogenlər) və digər aqressiv komponentlər daxil olur ki, bunlar da kəmərin məhsuldarlığının azalmasına, kəmərdə korroziya, duz çöküntülərinin, digər çətinliklərin və bəzi ekoloji problemlərə səbəb olur.

Təbii qazların tərkibində olan komponentlərin miqdarından, regionun iqlim şəraitindən və digər səbəblərdən asılı olaraq qazların nəqlə hazırlanması prosesi mövcud normaların tələblərinə uyğun olaraq bir neçə pillədə aparılmalıdır.

Təbii qazlarda metanın miqdarı əsasən 75% - dən 99% - qədər olur. Etanın miqdarı adətən 2- 4 və bəzi hallarda isə 7-8% - ə çatır. Təbii qazlarda propanın miqdarı 0,1-4,0%, butanın 1-2%, ağır karbohidrogenlərin (C₅₊) isə 2-3% - ə qədər olur.

Dünya ölkələri ilə yanaşı keçmiş sovetlər ölkəsinin bir çox respublika və vilayətlərində böyük ehtiyata malik olan qaz yataqları kəşf olunmuşdur ki, bunlardan da Ukrayna respublikasında, Stavropol, Saratov, Orenburq, Tumen və Komi vilayətlərində uzun illər istismar edilən yataqları qeyd etmək olar. XX əsrin ikinci yarısında Azərbaycan, Özbəkistan, Türkmənistan və Rusiya respublikalarının, xüsusi ilə də Şərqi Sibirdə bir neçə nəhəng qaz yataqları kəşf edilmişdir ki, bunlar da keçmiş sovetlər ölkəsinin qaz ehtiyatlarına olan tələbatının ödənilməsində əsas bazalardan biri olmuşlar.

Ümumiyyətlə, təbiətdə qaz yataqları üç şəkildə mövcud olurlar: qaz yataqları, qaz-kondensat yataqları və neft-qaz yataqları.

Birinci tip yataqlarda lay yalnız təbii qazdan ibarət olub, neft və kondensatla heç bir əlaqəsi olmur. İkinci tip yataqlarda təbii qazdan başqa qazın tərkibində kondensat da (C₅₊) olur ki, bu da təzyiqliyin düşməsi ilə əlaqədar olaraq qazdan ayrılır. Qazkondensat yataqları adətən yüksək təzyiqlik (30-50 MPa) və temperatura (80-100°C) malik olurlar. Üçüncü tip

yataqlar neftlə qaz qarışıqlarından ibarət olur ki, bu da iki tipdə olur: neft layları qaz şapkası ilə və ya qaz yatağı neft həlqəsi ilə.

Birinci halda əsas həcm neftdən, ikinci halda isə əsas həcm qazdan ibarət olur. Hər iki halda qaz yüngül olduğu üçün neft təbəqəsinin yuxarı hissəsində yerləşir.

Neftdə həll olmuş qazlar şərti olaraq səmt və ya neft qazları adlanır, qalan digər hallarda lay şəraitində mövcud olan qazlar təbii qaz adlanırlar.

Təbii və səmt qazları fiziki xüsusiyyətlərinə görə də biri-birindən fərqlənirlər. Məsələn, səmt qazlarının havaya görə sıxlığı təbii qazlardan yüksəkdir. Bəzi hallarda bu rəqəm 1,0 və ya daha yüksək olur.

Təbii qazların tərkibi onların yaranma tarixi və yerləşmə xüsusiyyətlərindən asılıdır. Əksər hallarda yuxarı horizontlarda olan qazlar nisbətən quru və daha dərinliklərdə yerləşən yataqlarda isə metanın homoloqları, karbon qazı və azotun miqdarı çox olur. Lakin, bəzi hallarda bu qanunauyğunluq həqiqətə uyğun gəlmir.

Yataqlarda qazların olması bir çox hallarda sistemdə hidrat birləşmələrinin yaranmasına da səbəb olur. Qeyd etməliyik ki, termodinamiki şəraitdən asılı olaraq hidrat birləşmələri quyularda, qaz kəmərlərində, hətta lay şəraitində də yaranır.

Yuxarıda qeyd olunanlarla yanaşı onu da qeyd etməliyik ki, son illər bir qrup alimlər tərəfindən qaz yataqlarının hidrat şəklində mövcud olması da kəşf olunmuşdur.

Alimlər tərəfindən aparılan tədqiqatların nəticələri göstərdi ki, hidratəmələgəlmə prosesində dəniz suyu əvəzinə palçıq vulkanı suları iştirak etmişdir. Abşeron strukturunda da bu prosesdə palçıq vulkanı suları iştirak etmişdir. Abşeron strukturunda palçıq vulkanı püskürmələrində hidrat birləşmələrinin əmələ gəlməsi Respublikamızın geoloqları tərəfindən müşahidə olunmuşdur.

Tədqiqatların nəticələri göstərdi ki, Xəzər dənizində qazhidrat yataqlarının yaranması Palçıq vulkanları ilə əlaqədar olduğundan Xəzər dənizinin cənub akvatoriyasında perspektivdə çoxlu qazhidrat yataqlarının kəşf olunması ehtimal olunur.

Dünyada ilk hidrat qaz yatağı 1970 – ci ildə Norilsk şəhərinin 270 km-də Messoyax qaz yatağında kəşf edilmişdir ki, bu da dünya miqyasında bütün mütəxəssislərin marağını özünə cəlb etmişdir. Bu yatağın işlənməsi dövründə regionun termobarik şəraitindən asılı olaraq qaz, yataqda dəfələrlə faza vəziyyətini dəyişərək sərbət vəziyyətdən – bərk qazhidrat və əksinə keçmişdir. Bu regionda aşağı temperatura mənfı 55°C, orta illik temperatura isə 18°C – dir.

Bu regionda daimi donmuş süxurların dərinliyi 520-570 m-ə çatır. Bu yataqda aparılan uzun illik elmi-tədqiqat işlərinin nəticəsində böyük təcrübə əldə olunub ki, bu da gələcəkdə mənimsənilməsi nəzərdə tutulan, o cümlədən də Xəzər dənizinin akvatoriyasında qaz-hidrat yataqlarının istismarında istifadə oluna bilər. Hesabatlar göstərir ki, bu günə qədər Messoyax qaz yatağında istehsal olunan ümumi qazın 50 % - ə qədəri hidratın parçalanması hesabına əldə olunmuşdur. Bunu sübut edən faktorlardan biri də odur ki, bu yataqda layihəyə görə 35 illik istismar dövründə lay təzyiqi 78MPa → dan 2MPa – a düşməsidir. Lakin hazırda lay təzyiqi 60 MPa- a bərabərdir ki, bu da hidratın parçalanması hesabına laya əlavə qazın daxil olmasını sübut edir.

Qaz-hidrat yataqlarının bu üstünlüklərindən istifadə edərək onu da qeyd etmək yerinə düşər ki, təbii qazların qaz anbarlarında hidrat şəklində saxlanması daha böyük maraq kəsb edir.

Məlumdur ki, qaz hidrat şəklinə keçərkən öz həcmi 150-200 dəfə kiçildir. Elə bu səbəbdən də təbii qazların yeraltı qaz anbarlarında saxlanması üçün heç də böyük həcmli anbarların və işlənmiş neft-qaz yataqlarının axtarılması və istifadəsi vacib deyildir. Bunu süni şəkildə yaradılmış kiçik anbarlarla da əvəz etmək olar. Hidratın bu xüsusiyyətlərini nəzərə alaraq yer altında geoloji şərait olmadıqda qaz anbarlarını yer üzərində mövcud qazqoldərlə də təşkil etmək olar.

Yuxarıda deyilənlərlə əlaqədar olaraq 1970-ci ildə bir qrup sovet mütəxəssisləri (Bakserman Y., Volskiy E. və s.) nəzəri cəhətdən əsaslandırılmış yeni bir ideya irəli sürdülər ki, bu da təbii qazların hidrat şəklində nəql olunmasından ibarət idi. İlk baxışdan bu məsələ

olduqca maraqlıdır, çünki nəql olunan qazın həcmi 150-200 dəfə azalır, yəni hidrat şəklində nəql olunur. Lakin hidratın Sibir yataqlarından mərkəzi rayonlara 3-4 min km məsafəyə nəql olunmasının təcrübə cəhətdən həyata keçirilməsi qeyri mümkündür. Digər tərəfdən bu məsafədə termodinamiki parametrlərin sabitliyinin qarantiyası olmadığından hər an hidratın parçalanması və qəza hadisələrinin baş verməsi ehtimalı da yüksəkdir. Bu səbəbdən də təbii qazların bərk şəklində xüsusi dəmir qablarla kəmərin içərisi ilə və ya vaqonetalarda, konteynerlərlə və digər bu tipli vasitələrlə uzaq məsafəyə nəql olunması böyük zətinliklər yarada bilər ki, bu da yuxarıda qeyd olunduğu kimi qəbul edilməzdir.

Onu da qeyd etməliyik ki, təbii qaz hidratları, müəyyən təzyiq və temperaturda su və qaz molekullarının birləşməsindən yaranan-metastabil minerallar hesab olunurlar. Qaz hidratları, quyuda və qaz kəmərlərində təbii qazların çıxarılması və nəqli zamanı müxtəlif problemlər yaratmasına baxmayaraq, onlar eyni zamanda böyük ehtiyata malik olan mineral enerjidir. Qaz hidratları yer kürəsində və kosmosda təzyiq və temperaturanın geniş intervalında yayılmışdır.

Əgər keçən 150 il ərzində hidrat sahəsində aparılan tədqiqatlar təbii qazların çıxarılması, hazırlanması və magistral qaz kəməri ilə nəqlində yaranan problemlərin həllinə həsr edilmişdirsə, 1950-ci ildən başlayaraq qaz hidratlarının litosferada və 60-cı illərdən sonra isə hidratın qaz yataqlarında yaranması problemləri qarşıya qoyulmuşdur.

Aparılan elmi-tədqiqat işlərinin nəticələri göstərdi ki, mövcud şəraitdə yer qatının dərinliklərində hidrat birləşmələrinin yaranması və uzun müddət yer kürəsinin müxtəlif qatlarında mövcud olması və yaşaması ilk dəfə Sovet alimləri tərəfindən aşkar edilmiş və elmi surətdə əsaslandırılmışdır.

Mütəxəssislərin apardıqları geofiziki və termodinamik tədqiqatların nəticələri göstərdi ki, yatağın yuxarı hissəsi hidrat təbəqələrindən ibarətdir, aşağı təbəqələr isə təmiz qaz yataqları şəklində formalaşmışdır.

Dərinliyi 900 – 1100 m olan Messoyax yatağında temperatura 9-10°C idisə, 1963-cü ildə Yakutiya vilayətində dərinliyi 1450 m olan süxurlarda temperatura 0°C-ə çatırdı. Şübhəiz ki, yuxarıda adları çəkilən yataqlar «daimi donma» yataqları zonasına aiddirlər.

Qeyd etməliyik ki, son 35-40 ildə aparılan elmi-tədqiqat işlərinin nəticəsində təbii qazın hidrat şəklində yataqlarda mövcud olması sahəsində geniş miqyasda təcrübə əldə edilmişdir. Əldə olunan məlumatlara əsasən hazırda 100 – dən çox qaz – hidrat yataqları məlumdur. Mütəxəssislərin hesablamalarına görə bu yataqlarda olan təbii qazın ehtiyatı 100 trilyon m³ – larla hesablanır.

Mövcud olan hidrat yataqlarının 98% - dən çoxu okean və dənizlərin akvatoriyalarında suyun 200-800 m dərinliklərində yerləşməsi qeydə alınmışdır və yalnız 2% qədəri materikin polyar hissəsində yerləşir. Bu tip yataqlar Alyaskada və digər oxşar reqlionlarda da yerləşirlər.

Hesablamalara görə Amerika Birləşmiş Ştatlarında olan qaz-hidrat yataqlarındakı təbii qazın ehtiyatı bu ölkənin yüz illik tələbatını ödəyə bilər. Bu tip yataqların geniş miqyasda kəşf edilib işlənməsi üçün hazırda ABŞ, Kanada, Yaponiya, Hindistan, Koreya və bir çox digər ölkələrdə dövlət proqramı səviyyəsində postsovet məkanında və, o cümlədən, Azərbaycan Respublikasının Xəzər dənizi akvatoriyasında qaz-hidrat yataqlarının kəşfi və istismarı sahəsində geniş miqyaslı elmi-tədqiqat işlərinin aparılması da məqsədəuyğun hesab edilə bilər. Xəzər və Qara dənizin akvatoriyasında qaz-hidrat yataqlarının mövcudluğu barəsində ilkin məlumatlar əldə edilmişdir.

Qeyd etməliyik ki, su və qaz molekullarının fiziki birləşmələrindən yaranan qaz-hidrat komponentlərinin strukturunun və keyfiyyətlərinin öyrənilməsi olduqca mürəkkəbdir. Qaz hidratları unikal xüsusiyyətlərə malikdir. Məsələn, hər bir su həcmi hidrat əmələ gətirəndə 70 – 210- həcmdə karbohidrogen qazlarını özünə cəlb edə bilər. Bu zaman suyun xüsusi həcmi yalnız cəmi 26-32% artır. Bu həcm su qaz- hidrat əmələ gətirərkən 207 həcm metan qazını özünə cəlb edir. Bu hesabla 1 m³ qaz- hidratda olan metan qazının miqdarı normal şəraitdə 164,6 m³ olur. Bununla yanaşı qazın hidratda tutduğu həcm əsasən 20% -30% dən çox olmur, yəni 164,6 m³ qazın qaz-hidratda həcmi təxminən 0,2- 0,3 m³ təşkil edir.

Onu da qeyd etməliyik ki, bu günə qədər qaz-hidrat yataqlarının işlənmə prinsipləri hələlik formalaşmayıb, yəni açıq qalmışdır. Belə ki, təbii qaz yataqlarda bir nüv sementləşmiş-bərk şəkildə olaraq soyudulmuş haldadır ki, bu yataqların da istismarı mövcud üsullarla mümkün olmur. Süxurlarda hidratin faizi 15 – dən çox olduqda onun keçiriciliyi demək olar ki, yox dərəcəsində olur. Yataqların işlənməsi texnologiyası onların geoloji nöqtəyi nəzərdən formalaşmasından və yaranma müddətindən asılıdır. Burada əsas məsələ qaz-hidratını lay şəraitində təbii qaz halına keçirilib sonra mövcud üsullarla laydan çıxarmaq tələb olunur. Bu da nəzəricə lay təzyiqini müvazinət təzyiqindən aşağı salmaq və ya lay temperaturasını müvazinət temperaturasından yuxarı qaldırmaqla mümkün ola bilər.

Bundan başqa həmin laya kimyəvi, elektrik cərəyanı, termodinamiki və digər fiziki üsullarla təsir etmək yolu ilə də hidrat yataqlarını təbii qaz yataqları şəklinə salıb sonra adi qaz yataqları kimi işlətmək olar. Şübhəsiz ki, yuxarıda qeyd olunan üsulların da mənfi və müsbət cəhətləri var ki, bunlar da hər bir layın xüsusiyyətindən, parametrlərindən asılı olaraq fərdi şəkildə həll edilə bilər. Bu məqsədlə hidrat laylarını qızdırmaq üçün isti lay sularından da istifadə etmək olar.

Qaz-hidratları sahəsində aparılan elmi-tədqiqat işlərinin nəticələri göstərdi ki, qaz-hidrat yataqları yer kürəsinin müxtəlif yerlərində quru regionları ayrı-ayrı sahələrində yerləşə bilər.

Alimlərin apardıqları kosmik tədqiqatlara əsasən qeyd etmək olar ki, Mars planetasında olan hidrat təbəqəsinin qalınlığı 6 metrədən çoxdur. Bu planetdə də su həm sərbəst maye və həm də ki, hidrat şəklində mövcud olur. Planetin periodik olaraq vəziyyətindən və ayrı-ayrı sahələrində temperaturanın dəyişmə xüsusiyyətindən asılı olaraq onun müxtəlif sahələrində mövcud hidratin miqdarı da müxtəlif olur.

Qeyd etməliyik ki, qaz-hidrat yataqları palçıq vulkanları ilə yanaşı, çökmə süxurların yuxarı hissəsində çoxlu qaz yığılmasına da səbəb olur. Tədqiqatların nəticələri göstərdi ki, Xəzər dənizində qaz-hidrat yataqlarının yaranması palçıq vulkanları ilə əlaqədar olduğundan Xəzər dənizinin cənub akvatoriyasında perspektivdə çoxlu yeni-yeni qaz-hidrat yataqlarının kəşf olunması ehtimal olunur.

1970-ci illərdən bu istiqamətlərdə tədqiqatlar aparılsa da yalnız 1986-cı ildə «ELM» elmi-tədqiqat ekspedisiyasının əməkdaşları VNİİ geologiya mütəxəssisləri ilə birgə apardıqları tədqiqatların nəticəsində Xəzər dənizinin dibində qaz-hidrat yığılmasının iki mənbəyi aşkar edilib ki, bunlar da «Buzlaq» və «Beem» adları ilə adlandırılmışlar.

Yeri gəlmişkən qeyd etməliyik ki, qaz-hidrat birləşmələrinin yaranması və parçalanması zamanı əldə olunan texnoloji effektlər sənayenin bir çox sahələrində istifadə edirlər. Bundan başqa qazların hidrat əmələ gətirmə şəraitləri müxtəlif olduğundan bu üsüldən istifadə etməklə onların biri-birindən və digər qazlardan ayrılmasını, müxtəlif məhlulların qatılmasını, təmizlənməsini, dəniz suyunun duzsuzlaşdırılmasını, qazların və mayələrin istənilən səviyyədə qurudulmasını və s. həyata keçirmək olar.

Qaz sənayesi qarşısında duran problemlərdən biri yeraltı qaz anbarları (YQA) şəraitində təbii qazların nəqlə hazırlanmasıdır. Belə ki, qaz anbarlarından təbii qazların istifadəsi əsasən qış aylarında həyata keçirilir ki, bu da qazların nəqlə hazırlanması sistemində yaranan problemlərin artması və onların qarşısının alınması ilə əlaqədardır. Qeyd etməliyik ki, bir çox yeraltı qaz anbarları şəraitində təbii qazların nəqlə hazırlanması lazımi səviyyədə həyata keçirilmir. Keçmiş SSRİ - də istismar olunan yeraltı qaz anbarlarında aparılan elmi-tədqiqat işlərinin nəticələri göstərdi ki, təbii qazların bu şəraitdə nəqlə hazırlanması standartların texniki tələblərinə uyğun gəlmir. Qaz və qazkondensat yataqlarında olduğu kimi yeraltı qaz anbarları şəraitində təbii qazların nəqlə hazırlanması yatağın xarakterindən, təzyiq və temperaturadan, qazın tərkibindən və anbarda olan digər təsir edici amillərdən asılıdır.

Təbii qaz yataqlarından fərqli olaraq yeraltı qaz anbarları şəraitində qazın anbara vurulması və çıxarılması prosesi 5-7 aydan bir təkrar edilir ki, bu da yerüstü avadanlığın iş rejiminin vaxtaşırı dəyişməsinə və yüksək müqavimətlilik şəraitində işləməsinə səbəb olur.

Məlumdur ki, yeraltı qaz anbarlarının səmərəli işlədilməsində əsas məsələlərdən biri təbii qazların etibarlı olaraq uzaq məsafəyə nəql olunmasının təmin edilməsidir. Müxtəlif faktorlardan asılı olaraq təbii qazların fasiləsiz olaraq magistral qaz kəmərlərində verilməsi və istehlakçıların qazla maneəsiz təmin edilməsi prosesi uğurla həyata keçirilir.

Qaz anbarları şəraitində magistral qaz kəmərlərinə keyfiyyətsiz qaz daxil olarsa, kəmərdə sərbəst mayenin ayrılması prosesi baş verər ki, bu da sistemdə çətinliklərin yaranmasına, kəmərin məhsuldarlığının azalmasına, qazın nəqli üçün tələb olunan enerji xərclərinin artmasına, qaz təminatında fasilələrin yaranmasına və digər çətinliklərin ortaya çıxmasına səbəb olar.

Şübhəsiz ki, keçmiş SSRİ şəraitində layihələndirilən ilk qurğularda mürəkkəb avadanlıqlardan və texnoloji qurğulardan istifadə edilmişdir ki, bu da nəqlin keyfiyyətinin aşağı düşməsinə və sistemin maya dəyərinin artmasına, əlavə çətinliklərin yaranmasına səbəb olmuşdur.

Bundan başqa quyulardan qazın çıxarılması prosesinde hər quyuyu üçün ayrı nəql xətti, iki pilləli separator qurğuları, qazın təzyiqinin azaldılması və ölçülməsi üçün individual qurğular, inhibitor vurmaq üçün hər quyuda yerləşdirilən xüsusi sistemlər və s. digər tipli qurğulardan istifadə edilirdi.

Uzun illər qaz anbarlarından çıxarılan qazların nəqlə hazırlanmasında tətbiq edilən qurğuların iş təcrübəsindən istifadə edərək son vaxtlar qaz anbarlarında tikilən qurğuların iş prinsipləri, ölçü sistemləri və digər düynələr mərkəzləşdirilib ki, bu da təbii qazların nəqlə hazırlanması sisteminin sadələşməsinə və bu istiqamətdə optimal variantların həyata keçirilməsinə, anbarların xüsusiyyətlərini nəzərə alaraq səmərəli texnologiyanın yaradılması üçün daha geniş imkanlara yol açır.

Qeyd etməliyik ki, aparılan tədqiqatların nəticələri göstərdi ki, Qaradağ, Qalmaz və digər qaz anbarları şəraitində qazların nəqlə hazırlanması lazımi səviyyədə həyata keçirilmir və standartların tələblərinə uyğun gəlmir.

1975-1990-cı illərdə keçmiş SSRİ-də 700-ə qədər qaz, qazkondensat və neft-qaz yataqları açılmışdır. Bu yataqların 15-də kəşf olunan qaz ehtiyatlarının 50%-dən çoxu yerləşirdi. Bu illərdən başlayaraq qaz hasilatı ildə 20 milyard m³ – dan 800 milyard m³-a qədər qaldırılmışdır. Ölkədə 6000-dən çox qaz quyusu istismar olunurdu. Həmin illərdə keçmiş SSRİ -də 30 qaz emalı zavodu fəaliyyət göstərirdi ki, bu zavodlarda 12 milyard m³ qədər qaz emal olunurdu. 25-dən çox yeraltı qaz anbarlarında 12 milyard m³-ə qədər təbii qaz saxlanılırdı. Son vaxtlar qaz anbarlarının sayı xeyli artmış, emal və nəql olunan qazın miqdarı çoxalmış, yüzlərlə kompressor stansiyaları tikilmiş və magistral qaz kəmərlərinin diametri 1420 mm-ə, uzunluqları isə bir neçə min km-ə çatdırılmışdır.

Qaz sənayesinin inkişafı ilə əlaqədar olaraq son vaxtlar dünya ölkələrində, o cümlədən də keçmiş SSRİ-də təbii və maye qazların avtomobillərdə yanacaq kimi istifadə olunmasına da geniş yer verilmişdir.

XVIII-dünya qaz konqresində təbii qazın mühərrik yanacağı kimi istifadə olunmasının əsas rolu xüsusi olaraq qeyd olunmuşdur. Amerika Beynəlxalq qaz Assosiasiyalarının konfransında qeyd edilmişdir ki, «Təbii qazın inkişafı və istifadə olunması, o cümlədən də mühərrik yanacağı kimi işlədilməsi millətlərin təhlükəsizliyini bərpa edəcəkdir». Təbii qazın nəqliyyatda mühərrik yanacağı kimi istifadə edilməsi külli miqdarda benzinə qənaət olunmasından başqa, atmosfərə atılan zərərli komponentlərin miqdarını da 3-10 dəfə azaldır. Məlumdur ki, şəhər və digər yaşayış məntəqələrində xarici mühitin çirklənməsinin əsas mənbələrindən biri avtonəqliyyat sistemidir.

Böyük Britaniya və Amerika qaz Assosiasiyalarının qazların avtomobillərdə istifadəsinin onillik iş təcrübələri göstərdi ki, karbohidrogen qazlarının mühərrik yanacağı kimi istifadə olunması benzinə nisbətən daha təhlükəsiz hesab oluna bilər.

Təbii qazın mühərrik yanacağı kimi üstünlüklərini nəzərə alaraq son illər təbii qazdan dəniz və ya hava nəqliyyatında istifadə olunması üçün elmi-tədqiqat işləri aparılmış və bir çox təkliflər işlənilib hazırlanmışdır. Qaz yanacağının müxtəlif təyyarə və gəmilərdə istifadə

edilməsinin ilkin sınaqları da müsbət nəticələr vermişdir. Onu da qeyd etmək kifayət edər ki, təkcə TU-155 markalı təyyarələrdə qaz yanacağıının istifadə edilməsi on dünya rekordunun əldə olunmasına imkan vermişdir.

Qaz yanacağıının əsas komponenti olan metanın benzinə nisbətən xüsusi yanma istiliyinin və oktan ədədinin yüksək olması və digər müsbət üstünlüklərə malik olması onun gələcəkdə yanacaq kimi avtomobillərdə istifadə olunmasına geniş perspektivlər açır. Son vaxtlar təbii qazdan gəmi və vertolyotlarda da yanacaq kimi istifadə edilməsi üçün geniş miqyaslı tədbirlər hazırlanır. Bu istiqamətdə aparılan tədqiqatlar sınaqdan müvəffəqiyyətlə keçirilmiş və müxtəlif gəmilər və təyyarələrdə yüksək üstünlüklərə nail olunmuşdur.

1981-ci ildən keçmiş SSRİ-də maye mühərrik yanacağıını sıxılmış qazla əvəz etmək üçün milli proqram hazırlanmışdır. Bu proqramın əsas məqsədi neft əsaslı mühərrik yanacağıının çatışmamazlığını aradan qaldırmaq və sənaye rayonlarında ekoloji vəziyyəti yaxşılaşdırmaqdan ibarətdir. Bu məqsədlə son on il ərzində keçmiş Sovet İttifaqının 200-ə qədər şəhərində avtomobil qazdoldurucu kompressor stansiyaları (AQDKS) tikilmişdir.

Azərbaycan Respublikasında fəaliyyət göstərən və tikilməkdə olan qazdoldurucu kompressor qurğuları vardır. Bu qurğulardan hələlik Gəncə, Sumqayıt və Bakı şəhəri ərazisində tikilmiş bir neçə qurğu işləyir. Bu qurğulardakı kompressorların maksimum təzyiqi 25MPa olur. Qaz doldurucu qurğular mənfi 60°C müsbət 45° C temperatur şəraitində müvəffəqiyyətlə istismar edilirlər. Qurğuların məhsuldarlığı gün ərzində 250-500 avtomobilin sıxılmış qazla doldurulmasına imkan verir. Kompleks blok şəklində buraxılan bu qurğuların sorma təzyiqləri 0,4-1,2 MPa, qazın sərfinə görə gündəlik məhsuldarlıqları isə 25-50 min m³ – a çatır. Bu tip qurğuların respublikamızın ucqar rayonlarında tikilməsi minik və yük avtomobillərinin səmərəli işləməsi üçün əlverişli hesab edilə bilər.

Mühərrik yanacağı üçün istifadə olunan qazın tərkibi əsasən aşağıdakı kimi olmalıdır (həcm, % ilə): C₁ – 92-100; C₂ – 3,0; C₃ – 1,0; C₄ – 1,0; C₅ – 0,3; H₂S – 0,0002 və cüzi miqdarda O₂, N₂ və s.

Qeyd etmək lazımdır ki, qaz-balon doldurma məntəqəsində mühərrik yanacağı kimi istifadə olunan qaz kükürd birləşmələri, kondensat, su və ağır karbohidrogenlərdən təmizlənməlidir. Yanacaq kimi istifadə olunan qazlara, mədən şəraitində kondensatdan təmizlənmiş və qurudulmuş təbii qazlar və qaz emalı zavodlarında alınan neft qazları aiddir.

Avtomobil yanacağı kimi istifadə olunan sıxılmış təbii qazların əsas göstəricilərindən biri qazın tərkibində qalan suyun miqdarıdır. Belə ki, dövlət standartlarının göstəricilərinə görə suyun miqdarı hər 1m³ qazda 0,009 q – dan artıq olmamalıdır. Bu göstəricilər uzun müddət ərzində avtomobil mühərriklərində təbii qazlardan istifadə olunan şəraitdə təyin edilmişdir. Suyun miqdarı bu göstəriciyə uyğun olarsa, reduktorda, ventildə və istilik xəttində hidrat kristalları əmələ gəlməz. Əgər qazın tərkibində suyun miqdarı 0,009q/m³ – dan artıqdırsa, bu həm qaz quruducu qurğularda, həm də avtomobil mühərriklərində bir sıra texnoloji çətinliklər törədə bilər. Qeyd etməliyik ki, Bakı şəhərində iqlim şəraitini nəzərə alsaq bu göstərici bir neçə dəfə yuxarı ola bilər.

Ona görə də AQDKS-ə daxil olan qazların tərkibinin tədqiqi ilə bərabər stansiyaların iş prinsiplərini də ətraflı öyrənmək lazımdır. Məlumdur ki, AQDKS – n effektiv işləməsi əsasən qurğuya daxil olan qazın keyfiyyətindən asılıdır.

Təbii qazla yanaşı avtomobillərdə yanacaq kimi maye qazlardan da geniş surətdə istifadə olunur. Bu əməliyyat xüsusi avtomobil –qazdoldurucu qurğularında aparılır (AQDS). Bu qurğular müxtəlif formalarda istifadə olunur. Hazırda stasionar və hərəkətedici AQDS qurğuları geniş yayılmışdır. Stasionar qurğular «yoloçka» və «desenka» sxemində tətbiq olunur. «Yoloçka» sxemində sistemə qulluq edən xidmətedici qurğular bir binada yerləşdirilibdir ki, bu da bütün prosesin rahat idarə olunmasına imkan yaradır. Bu sistemin üstünlüyü ondan ibarətdir ki, burada eyni vaxtda bir neçə avtomobilin maye qazla doldurulmasına nəzarət edilməsi mümkündür.

Hərəkət edici AQDS maye qazla işləyən avtomobillərin cəm şəklində yığılması yerlərində, kənd təsərrüfatı sahələrində məhsulun yığılması ərəfəsində, maşınların müvəqqəti istifadə

olunan məntəqələrində və digər yerlərində əlverişli surətdə istifadə edilir. Bu stansiyalar saatda 12-15 maşının maye qazla doldurulmasını təmin edə bilərlər.

Qeyd etməliyik ki, maye qazların tərkibində suyun və ağır karbohidrogenlərin olması sistemin işini çətinləşdirir və eyni zamanda təhlükə əmələ gəlməsi ehtimalını artırır. Bundan başqa sistemdə suyun və ağır karbohidrogenlərin olması ölçü cihazlarının göstəricilərinin dəyişməsinə, saygacdakı barabanın fırlanmasının ləngiməsinə, yanacağın keyfiyyətinin pisləşməsinə və digər çətinliklərin yaranmasına səbəb olur.

Su buxarlarının sistemdə olması qış aylarında bəzi texnoloji nöqtələrdə hidratin əmələ gəlməsinə də səbəb olur ki, bu da öz növbəsində AQDS – in texnoloji iş rejiminin pisləşməsinə gətirib çıxarır.

Yuxarıda qeyd olunanlarla yanaşı, təbii qazlar sənayenin və xalq təsərrüfatının bir çox digər sahələrində də geniş miqyasda istifadə olunurlar.

ƏDƏBİYYAT

1. А.Х.Мирзаджанзаде, О.А.Кузнецов, К.С.Басниев, З.С.Алиев. «Основы технологии добычи газа». М., Недра, 2003, 878с.
2. Ю.Ф.Макогон. «Природные газогидраты: открытие и перспективы». Журнал «Газовая Промышленность», № 6, 2001, 7с.
3. В.А.Истомин, В.С.Якутев. «Исследования газовых гидратов в России». Журнал «Газовая Промышленность», № 6, 2001, 5с.
4. А.М.Кулиев, А.М.Расулов, В.М.Павлов и др. «Промысловая обработка и подготовка природного газа в условиях Мессояхского и Соленинского месторождения». Научно-технический обзор. М., ВНИИЭГазпром. 1976, 51с.
5. А.М.Расулов. «Борьба с гидратообразованием». Журнал «Газовая промышленность», 2002, № 2, 50-53с.
6. В.Д.Асланов. «Геологические основы создания подземных хранилищ газа в связи с решением проблемы газоснабжения». Баку, 2001, 161 с.
7. А.П.Клименко. «Сжиженные углеводородные газы». М., Недра, 1974, 250с.
8. А.М.Расулов, В.Д.Асланов. «Пути рационального использования сжиженных нефтяных газов». Журнал «Нефть и газ». 1998, № 1, 5с.
9. Гурбанов А.Н., Искендеров Э. Х. Повышение эффективности Карадагского подземного газохранилища. Укр.Ивано-Франковск. Розвідка ма розробка нафтових и газових родовищ. №2. 2011. с.125-129.

СОВРЕМЕННОЕ ЭКОЛОГИЧЕСКОЕ СОСТОЯНИЕ ПОДГОТОВКИ, ТРАНСПОРТИРОВКИ И ИСПОЛЬЗОВАНИЕ ПРИРОДНОГО ГАЗА

А.Н. Гурбанов, Ф.И. Касимова

В статье рассматриваются вопросы подготовки газа к транспорту и использование его в народном хозяйстве. Описываются условия размещения природных газов, в том числе в газогидратном состоянии и методы их извлечения. Подробно описываются условия образования гидратов в процессе добычи, транспорта и хранения природных газов, а также методы борьбы с ними с применением различных ингибиторов. Приводятся данные о хранении и транспорте газа в гидратном состоянии и методы разработки гидратных залежей.

В статье также даются сведения об использовании природных и сжиженных газов в качестве моторного топлива с целью улучшения условий работы автомобильных двигателей и охраны окружающей среды.

NATURAL GAS: UPTODATE STATE, PREPARATION FOR TRANSPORTATION, USAGE AND STORAGE WITHIN UNDERGROUND GAS STORAGE

A.N. Gurbanov, F.I. Kasimova

The problems of preparation of gas for transportation and its usage in national economy are considered in the article. Disposition conditions of natural gas being in hydrate state and its recovery methods are described.

Conditions of hydrate forming while natural gas recovery, transportation storage. Its control by means of different inhibitors is described here. Data about storage and transportation of gas being in hydrate state methods of hydrate stocks development are presented here.

Also the information about natural liquefied gas usage as motor fuel aimed to improve car engines work conditions environmental protection are presented in the article.

Rayçi: C.S. Mehdiyev

Diqqət!

Sizin reklama ehtiyacınız varmı?
Redaksiyamıza müraciət edin.

Ünvanımız: AZ 1045 Bakı ş. Binə 25-ci km
Milli Aviasiya Akademiyası.
Tel: 497-26-00, əlavə 21- 85.

TƏHSİL METODOLOGİYASI VƏ TƏLİMİ

TƏLİM - TƏRBIYƏNİN PRİNSİPLƏRİNİN HƏYATA KEÇİRİLMƏSİNDƏ BİR SIRA ƏXLAQİ KEYFİYYƏTLƏRİN YERİNƏ YETİRİLMƏSİ

I.M. Məmmədov

Milli Aviasiya Akademiyası

Bu məqalədə tədris-tərbiyə prinsiplərinin tətbiqi metodu ilə mənəvi və etik əxlaqi normaların yüksəldilməsi məsələsinə baxılır.

Hər bir müəllimə yaxşı məlumdur ki, təlim və tərbiyənin üsullarında məzmun eyniliyi olduğu üçün həqiqətən sübut olunur ki, təlim-tərbiyə vahid pedoqoji prosesdir. Bu proses gənc nəslin fiziki və əxlaqi keyfiyyətlərini inkişaf etdirmək uşaqları bilik, bacarıq və dünya görüşünə, əxlaqi sifətlərə yiyələndirməkdən ötrü onlara məqsədyönlü, planlı və mütəşəkkil surətdə təsir göstərməkdir.

Bu prosesdə inandırma və alışdırma xüsusi əhəmiyyət kəsb edir. İnandırma və alışdırma əsasən təlim prosesində, dərstdə, praktik məşğələlərdə, çalışmalarda, dərnlərdə həyata keçirilir.

Əgər təlim prosesində inandırma və alışdırma işi lazımı səviyyədə həyata keçirilməsə, onda təlimin heç bir nəticəsi olmaz. Məhz bu səbəbdəndir ki, tədris müəssisələrində hələ də tərbiyə işi lazımı nəticəsini əldə edə bilmir.

Təcrübə göstərir ki, bəzən tədris müəssisələrində müəllimlərin əksəriyyəti yalnız dərslər boş keçməsin deyərək sinfə daxil olurlar. Əslində tələbələr təlim prosesində bilik, bacarıq və vərdislərə yiyələnməklə onlarda inam, əqidə yaranır, əxlaqi bacarıq və vərdislərə alışmaqla bir şəxsiyyət kimi formalaşdırılır. Təlimin, tərbiyənin üsul və məzmunu ilə tələbələrdə (şəxsiyyətdə) inamın, əqidənin, dünyagörüşünün, əxlaqın, adət və vərdislərin (alışmanın) inkişafına güclü təsir göstərmək olar.

Şəxsiyyətin inkişafı, təşəkkülü tərbiyə ilə təlimin qarşılıqlı əlaqəsi nəticəsində başa çatdırılır. Təlim tələbənin şəxsiyyətinin təşəkkülündə çox böyük rol oynayır. Təlim prosesində tələbələr elmi biliklərlə, faydalı bacarıq və vərdislərlə silahlanır, onların görüş dairəsi genişlənir və dünya görüşləri təşəkkül tapır.

Tərbiyə prosesində tələbələr əxlaq qaydalarına alışdırılır, fiziki və zehni əməyə sevgi tərbiyə olunur.

Bu məqsədlə ulu öndərimiz Heydər Əliyev Azərbaycan müəllimlərinin birinci qurultayındakı nitqində demişdir: "Azərbaycan müəlliminin bir məqsədi, bir amalı olmalıdır. Azərbaycanımızı çiçəklənən, inkişaf edən, firavan, qüdrətli bir dövlətə çevirməyə qadir, müstəqillik ideyalarına sadıq, özünü vətənin azadlığı naminə fəda etməyə hər an hazır olan yeni tərəkür tərzini qavrayaraq tələblərə cavab verən sağlam əqidəli, milli ruhlu nəsil yetişdirməkdir" (24 sentyabr 1988-ci il).

Deməli, inandırma və alışdırma üsul deyil, nəticədir, məqsəddir. Yəni inam, əqidə, adət və vərdislərin formalaşması şəxsiyyətin fərdi, psixi və mənəvi keyfiyyətləridir. Bu da tərbiyənin məqsədi ilə bağlıdır.

İnandırmanın nəticəsi olan inam və əqidə alışdırmanın nəticəsi olan adət və vərdislər yaranan fərdi- psixoloji, məntiqi-mənəvi keyfiyyətləridir. Bu təlim və tərbiyə prosesinin ana xəttini təşkil edir, yəni təlim-tərbiyə prosesinin nəticəsində müəyyən məqsədə nail olunur ki, bu da inam, əqidə, adət və vərdiş halında meydana çıxır. Deməli, təlim-tərbiyə prosesinin məqsədi "inandırma" üsulu yox, inandırmaq üçün istifadə olunan üsullar (bura aiddir: nəqlət, müsahibə, əxlaqi söhbətlər, nümunə göstərmə, müqayisəli təhlil, müşahidə, məruzə, mühazirə, rəğbətəndirmə və cəzalandırma üsulları), "alışdırma" üsulu yox, alışdırmaq üçün istifadə olunan üsullar (bura aiddir: gündəlik rejim, faydalı əmək və onun fəaliyyəti, müntəzəm məqsədyönlü məşq, məşğələ, çalışmalər, əlverişli tərbiyəedici şərait, rəğbətəndirmə və cəzalandırma) adlandırılarsa daha doğru

olar. Əlbəttə, tərbiyə üsullarının qruplaşdırılması haqqında pedaqoq -alimlər arasında hələ ki, fikir birliyi yoxdur. Əgər tədqiqatçı alimlərimiz bu məsələyə mübahisəli münasibət bəsləyiblərsə deməli, burada bəzi boşluqların olduğu aydın hiss olunur. Məsələn üçün qeyd edək ki, müəllimlərin bəziləri tərbiyə üsullarını şüuru və davramışı formalaşdıran qruplara ayırmışlar. Belə aydın olur ki, üsulların müəyyən qrupu şüurun formalaşdırılmasına xidmət edir. Əgər inandırma yalnız şüuru formalaşdırırsa, deməli alışdırmanın, rəğbətləndirmənin və s. şüurun formalaşdırılmasında heç bir rolu yoxdur. Əslində təlim-tərbiyənin bütün üsulları şüurun formalaşdırılmasına xidmət edir. Əks təqdirdə bunların heç birinin mahiyyəti olmaz.

Beləliklə, məlum olur ki, yaranmış problem məhz tərbiyənin təlimdən təcrid olunmasından əmələ gəlmişdir. Ayrılıqda tərbiyənin heç bir üsulu yoxdur. Üsul kimi qəbul olunan "inandırma" və alışdırma məzmun etibarı ilə təlimin üsullarıdır.

Bütün bunlar nəzərdə tutulan üsulların hamısının eyni qayda ilə həm təlimə, həm də tərbiyyəyə aid olmasını qeyd etmək üçün əsas verir. Bu məqsədlə təlim-tərbiyə üsullarının aşağıda qeyd olunan qruplar əsasında təsnif etmək məqsədə müfəvfiqdir.

I - Şifahi üsullar: - nəqletmə, izahetmə, təhliletmə, məruzə, müəzərə, müsahibə, müzakirə.

II- Əyani üsullar: illüstrativ üsullar, ekuskursiyalar, görüşlər.

III- Əməli üsullar: - praktik işlər, laborator məşğələlər, integrativ məşğələlər, kitab üzərində iş.

IV- Əməli tədbirlər: nəzəri praktik konfranslar, disputlar, yardımçı məşğələlər və s.

Təlim və tərbiyə üsullarının məzmunca ayrı-ayrı qruplara bölünməsinə baxmayaraq həmişə bir- biri ilə əlaqəlidir. Üsulların əlaqəli formada tətbiqi daha səmərəli nəticə verir. Əyani və əməli üsulları həmişə şifahi üsullar müşayiət edir. Şifahi üsulların anlaşılıq və daha da inandırıcı olması əməli üsullar əsasında yaranır. Tərbiyənin belə əlaqəsi nəticəsində şəxsiyyət zehni cəhətdən inkişaf edir, elmi biliklərə və əxlaqi sifətlərə yiyələnir.

Təlim tərbiyə işində çox böyük amil olsa da tərbiyə işini ancaq təlimlə məhdudlaşdırmaq və tələbələrə aparılan işləri ancaq qrup çərçivəsində sıxışdırmaq (salmaq) olmaz. Məlumdur ki, tələbələrə təhsil və təlimdən kənar da tərbiyə işləri aparılır və bu tələbələrin mənəvi inkişafında böyük yer tutur.

Buna görə də hər bir müəllim tərbiyə işlərini ancaq sinifdə keçirilən dərslərlə məhdudlaşdırmır o, həm də sırf tərbiyə məsələləri ilə məşğul olur, tələbələrin əxlaqi və fiziki tərbiyəsinin təşkilində səylə çalışır.

Buradan biz belə qənaətə gəlirik ki, tərbiyə çox mürəkkəb prosesdir. Onun mürəkkəbliyi hər şeydən əvvəl uşağa tərbiyəvi təsir göstərən şəxslərin çox olması ilə şərtlənir.

Bütün bu şəxslər tələbəyə eyni tələblər verərsə tələbədə lazımı əxlaqi keyfiyyətlər yaratmaq və möhkəmləndirmək çox asan olar. Bunun xüsusən tələbəni intizam qaydalarına alışdırmaqda böyük əhəmiyyəti olar.

РОЛЬ ВНЕДРЕНИЯ УЧЕБНО-ВОСПИТАТЕЛЬНЫХ ПРИНЦИПОВ В ДЕЛЕ ПОВЫШЕНИЯ НЕКОТОРЫХ МОРАЛЬНЫХ КАЧЕСТВ

В данной статье рассматриваются вопросы повышения моральных и этических норм поведения методом внедрения учебно-воспитательных принципов.

THE ROLE OF APPLYING EDUCATIONAL AND METHODS (PRINCIPLES) IN INCREASING HOME MORAL QUALITIES

I.M. Mamedov

In this article some questions concerning increase in moral and ethical norms of conduct applying educational principles are studied

Rəyçi: prof. N.A. Həsənzadə

AVIASIYA AKADEMİYASININ İQTİSADİYYAT, MƏNƏVİYYAT VƏ ETİKƏ QURUMU

AZƏRBAYCANDA TURİZMİN İNKİŞAFINI XARAKTERİZƏ EDƏN GÖSTƏRİCİLƏRİNİN TƏHLİLİ

I.H. İsmayilov

Milli Aviasiya Akademiyası

Məqalədə turizmin mahiyyəti, iqtisadi səmərəliliyi və onun sürətli inkişafı qeyd edilir. Bununlayanaşı beynəlxalq standartlara uyğun olaraq turizmin əsas növləri və onun mövcud kateqoriyaları nəzərdə tutulur. Turizmin inkişafının xarakterizə edən göstəricilər təhlil edilib. Tədqiqatın nəticələrinə əsaslanaraq turizmin əksər növlərinin inkişafının istiqamətləri göstərilir.

Əhalinin istirahətinin ən geniş yayılmış formalarından biri turizmdir ki, o analoji xidmət növlərinə nisbətən daha sürətlə inkişaf edir. Turizm – müasir dünya iqtisadiyyatının ən geniş xidmət sahələrindəndir. Turizm iqtisadiyyatın ən geniş, daha yüksək gəlirli, iqtisadi cəhətdən səmərəli və yüksək sürətlə inkişaf edən sahəsi hesab edilir. Bunun əsas səbəbi məhz turizmin valyutanın beynəlxalq hərəkətində və ölkənin tədiyyə balansının tənzimlənməsində oynadığı rolla izah edilir ki, bu da nəticə etibarı ilə həm turizmin həm də ölkə iqtisadiyyatının makroiqtisadi göstəricilərinin yaxşılaşmasına şərait yaradır.

Turizm xidməti əhali arasında daha geniş istehlak olunan xidmət sahələrindən biri olmaqla, eyni zamanda özünəməxsus sosial rifahı artıran xüsusiyyətlərə malikdir. Daha doğrusu, milli dəyərlərə sahib olmaq, tarixi daha dərinə dərk etmək, mədəni-məişət məsələləri ilə tanışlıq, idman, kütləvi mədəni tədbirlərdə iştirak etmək və s. ümumilikdə ölkələrin həyata keçirdiyi siyasətinə uyğun gələn hadisələrdir. Beləliklə, turizm özündə iqtisadi, sosial, humanitar, mədəni, tərbiyəvi həmçinin estetik amilləri birləşdirir. Turizmin özünün spesifik xüsusiyyətlərinə və cəmiyyətin iqtisadi, sosial, mədəni həyatındakı roluna görə onu kifayət qədər mürəkkəb bir sahə kimi səciyyələndirməyə imkan verir.

İnkişaf etmiş ölkələrin qabaqcıl təcrübəsi göstərir ki, turizmin iqtisadiyyata təsiri güclüdür. O, xarici ticarət balansının sabitləşməsində, dövlət büdcəsinin formalaşmasında mühüm rolə malikdir.

Dünya xalqlarının bir-birini başa düşmələrində, bir-birinə yaxınlaşmasında, iqtisadi və mədəni münasibətlərin inkişafında turizmin rolu böyükdür. Buna görə də turizmin inkişaf etdirilməsi müasir dövrümüzün mühüm məsələlərindən biridir.

Xarici turistlərin geniş dairəli mədəni və mənəvi tələbatlarının ödənilməsi üçün onlara müxtəlif növlü xidmətlərin göstərilməsi, turistlərin ehtiyaclarını ödəyən əmtələrin təqdim olunması beynəlxalq turizm üzrə həyata keçirilən fəaliyyətdir. Deməli, bu fəaliyyət sahəsi beynəlxalq ticarətin spesifik kateqoriyası olmaqla, xidmətlərlə ticarətinin cürbəcür növüdür. Beynəlxalq turizmdə "turist", "gələn adam" və "səyyah" anlayışlarını fərqləndirirlər.

Beləliklə, turist deyəndə - istirahət, əyləncə və özünün hər şeyi daha geniş bilmək həvəsinin yerinə yetirilməsi üçün səyahət edərək turizmlə məşğul olan şəxs nəzərdə tutulur. Beynəlxalq standartlara uyğun olaraq turizmin üç əsas növü fərqləndirilir:

- sakinlərin öz ölkəsində səyahəti;
- xaricilərin ölkə daxilində səyahəti;
- sakinlərin başqa ölkələrə səyahəti.

Turizmin bu növlərinə uyğun olaraq aşağıdakı kateqoriyaları fərqləndirilir:

- ölkə hüdudlarında turizm;
- milli turizm;
- beynəlxalq turizm.

Səyahətin məqsədinə görə turizmin aşağıdakı növlərini göstərmək olar:

- kurort turizm – istirahət və müalicə məqsədilə;
- ekskursiya turizmi – ölkənin təbii, tarixi, mədəni ənənələri və görməli yerləri ilə tanış olmaq, dini ziyarətlər məqsədilə;
- elmi turizm – elm, texnika, sənaye, kənd təsərrüfatının nailiyyətləri ilə yaxından tanışlıq, konfrans, konqres, simpoziumlarda iştirak etmək, təcrübə mübadiləsi etmək məqsədilə;
- işgüzar turizm – işgüzar danışıqların aparılması məqsədilə;
- etnik turizm – qohum və tanışlarla görüşmək məqsədilə.

Turizmin mütəşəkkil və qeyri-mütəşəkkil formaları bir-birindən fərqləndirilir.

Turizm firmaları və ya könüllü ictimai təşkilatlar tərəfindən həyata keçirilən turizm mütəşəkkil turizmdir. Bu üç qrupa bölünür: planlı, yəni əvvəlcədən turistləri qəbul edən ölkə ilə razılaşdırılmış marşrutla; müvafiq qaydada razılaşdırılmadan nəzərdə tutulan ölkəyə səyahət – fərdi qaydada həyata keçirilən turizmdir; öz ölkəsinin, eləcə də qəbul edən ölkənin turizm firmaları və könüllü təşkilatların xidmətlərindən istifadə etmədən həyata keçirilən turizmdir.

Bu gün Beynəlxalq turizm – iqtisadi-sosial kompleksin ayrılmaz bir hissəsi olaraq, bir çox ölkələrdə iqtisadiyyatın yüksək sürətlə inkişaf edən sahəsinə çevrilmişdir.

Beynəlxalq turizm təşkilatının məlumatına görə 2020-ci ildə turizmdən əldə edilən gəlir 2000-ci ilə nisbətən 3 dəfə artaraq 106 milyard dollara çatacaqdır. Eyni zamanda hava nəqliyyatı istisna olmaqla turistlərin gündəlik xərclədikləri pulun miqdarı artaraq 5 milyon dollara çatacaqdır. Beynəlxalq turizm beynəlxalq əlaqələr ilə qarşılıqlı formada fəaliyyət göstərməklə, təkcə bir neçə ölkələr arasında iqtisadi və siyasi əlaqələri tənzimləmir, həmçinin dünyanın ayrı-ayrı ölkələrində sabitliyin yaranmasını təmin edir. Bunun nəticəsidir ki, turizm müxtəlif illərdə bərabər olmayan sürətlə inkişaf edir. Deməli, yüksək inkişaf etmiş və sağlam iqtisadiyyat şəraitində inkişaf edən beynəlxalq turizm dünya xalqları arasında mədəni əlaqələrin formalaşmasında xüsusi rola malikdir.

Qeyd etmək lazımdır ki, ilk məşhur turist agentı Tomas Kuk olmuşdur. Belə ki, o, 1841-ci ilin iyununda güzəştli şərtlərlə 570 bilet alaraq, Leysterdən Labfora qatarla turistlərin səyahətini təşkil etmişdir.

Sənaye çevrilişi bu hadisəyə daha böyük təsir göstərmişdir. Söz yox ki, bu hadisənin inkişafında həmin dövr üçün böyük kəşflərdən hesab edilən buxarla işləyən maşınlar və kütləvi nəqliyyat vasitəsi olan qatarın meydana gəlməsi də əsas amillərdəndir. Ölkə daxilində fəal fəaliyyət T.Kuku ölkə sərhədlərindən kənara da səyahətlər təşkil etməyə ruhlandırdı. İlk belə səyahət 1855-ci ildə Ümumdünya sərgisinin açılması ilə əlaqədar olaraq Fransanın paytaxtı Paris şəhərinə təşkil olundu. Avropanın digər ölkələrinə də turlar 1856-cı ildən etibarən təşkil olunmağa başladı. İngiltərə və ABŞ arasında turizm 60-cı illərin ortalarında inkişaf etməyə başlayır. Burada da T.Kukun xidməti böyük olmuşdur. İlk ingilis turist qrupu 1866-cı ildə ABŞ-ı ziyarət etdi. 1885-ci ildə Sank-Peterburqda Limpsonun turist firması fəaliyyətə başladı. Bu dövrdə Azərbaycan Çar Rusiyasının tərkibində olduğundan ümumilikdə regionun ahənginə uyğun inkişaf templəri turizm fəaliyyətinə də mənfi təsir göstərirdi.

Rusiyada dağ turizminin inkişafı XIX əsrin II yarısından yadda qaldı. Mərkəzi Pyatiqorskda yerləşən Qafqaz dağ cəmiyyəti bu dövrdə yarandı. Bu da Qafqaz dağlarının ağışında yerləşən Azərbaycanı dünya turistlərinin üzünə açdı.

1985-ci ildə yaradılan Rusiya turist cəmiyyəti və 1901-ci ildə yaradılan Rusiya dağ cəmiyyəti XX əsrin astanasından 1917-ci ilədək Çar Rusiyasında ən aparıcı turist təşkilatları olmuşdur.

Birinci dünya müharibəsi 1914 - 1918-ci illərdə beynəlxalq turizm əlaqələrinə hərtərəfli mənfi təsir etmişdir. Bu dövrdə beynəlxalq turizm demək olar ki, fəaliyyətini dayandırdı. Birinci dünya müharibəsinin bitməsi ilə beynəlxalq turizmin inkişafında yeni mərhələ başladı. Buna səbəb ABŞ-ın dünya ölkələri arasında mövqeyinin artması və ABŞ kapitalının Avropa ölkələrinə axımının nəticəsi idi. Bu dövrdən etibarən Amerika turistlərinin Qərbi Avropaya səyahətləri durmadan artmağa başlayır.

Beynəlxalq turizm təşkilatı ölkələri aşağıdakı qaydada təsnifləşdirir: Əsasən turist göndərən ölkələrə ABŞ, Belçika, Danimarka, Almaniya, Hollandiya, İsveç, Kanada, İngiltərə, Yeni Zelandiya və s. daxildir; Əsasən turist qəbul edən ölkələrə Fransa, ABŞ, İspaniya, İtaliya, Macarıstan, Çin,

İngiltərə, Polşa, Avstriya, Meksika, Çexiya daxildir. Dünyada ən çox turist ixrac edən ölkə ABŞ- dır. ABŞ bu sahədə 2007-ci ildə 87 milyard dollardan artıq gəlir əldə etmişdir. İqtisadi cəhətdən inkişaf etmiş ölkələr, o cümlədən ABŞ, Fransa, İtaliya, İspaniya, Böyük Britaniya, Almaniya, Avstriya, İsveçrə Beynəlxalq turizmdən ən yüksək mənfəət əldə etmişlər. ABŞ-dan Avropaya gələn turistlərin sayı son illərdə kəskin şəkildə aşağı düşmüşdür, Yaponiyadan gələnlərin sayı isə artmışdır. Dünya turizm bazarının 70%-i və valyuta daxil olmalarının 60%-i Qərbi Avropa regionunun payına düşür. Dünya turizm bazarının 20%-i Amerikanın, 10%-dən az hissəsi isə birlikdə götürüldükdə Asiya, Afrika və Avstraliyanın payına düşür.

Siyasi, iqtisadi, mədəni və sosial aspektlərdə ölkələr arasında yaxınlaşmaları reallaşdırmaq üçün yaxşı vasitənin beynəlxalq turizm olduğunu dərk edən dünya ölkələri 1920-ci ildən başlayaraq turist firmaları və beynəlxalq turizm təşkilatlarının birgə fəaliyyət göstərməsi fikrini zamanın ən mühüm məsələləri səviyyəsinə qaldırdılar. Bununla 1925-ci ildə turizm təbliğatı ilə məşğul olan assosiasiyaların beynəlxalq konqresi, 1927-ci ildə turist təşkilatlarının beynəlxalq konqresi və 1930-cu ildə turizm təbliğat və turizm beynəlxalq ittifaqı yaradıldı. 1969-cu ildə BMT-nin "Beynəlxalq Turizm təşkilatları ittifaqı" bazasında yeni Ümumdünya Turizm Təşkilatı yaradıldı. Bu hadisə beynəlxalq turizmin dövlətlər arasında nəinki iqtisadi, sosial, mədəni, həmçinin siyasi əhəmiyyətinin nə qədər vacib olduğunu sübut etmək üçün kifayətdir. 29 yanvar 2008-ci il tarixli Ümumdünya Turizm Təşkilatı və BMT-nin "Dünya turizminin barometri" adlı hesabatında verilən məlumatlara görə xaricə səfər edən turistlərin sayı 2007-ci ildə 2006-cı ilə nisbətən 52 milyon nəfər artaraq 900 milyona çatmışdır. 2005-ci ildən 2007-ci ilədək xaricə səfər edən turistlərin sayı 100 milyon nəfərə qədər artmışdır.

2007-ci ildə Avropaya səyahət edən turistlərin sayı ümumilikdə xarici turistlərin yarıdan çoxunu təşkil edirdi, yəni 480 milyondan artıq. 2007-ci ildə turizmi ən geniş miqyasda inkişaf etmiş ölkələr Türkiyə, Yunanıstan, Portuqaliya, İtaliya və İsveçrə olmuşdur. Ümumdünya Turizm Təşkilatının 2009-cu ilin 27 yanvar tarixli eyni adlı hesabatında isə qeyd olunan məlumatlara görə 2008-ci ildə xarici turistlərin sayı 2007-ci illə müqayisədə 16 milyon nəfər artaraq 924 milyona çatmışdır. Turistlər üçün 2008-ci ildə ən cəlbedici ölkələr Honduras, Nikaraqua, Panama, Uruqvay, İndoneziya, Misir, Hindistan, İordaniya, Mərakeş və Türkiyə olmuşdur.

Ölkələrarası siyasi gərginlik, müharibələr turizmə böyük zərbə vurur. Təkcə İraq müharibəsi nəticəsində Yaxın Şərq regionuna xeyli ziyan dəymişdir. Hətta mövcud turizm infrastrukturuna dağıdıldı, bir çox yerlərdə turist davranışına mənfi təsir göstərdi, dini-turistik mərkəzlərin bəziləri məhv edildi, bəziləri isə yararsız hala düşdü.

Sosial amil turizmin inkişafına güclü təsir göstərən amillərdəndir. Bunun nəticəsində regionlarda minlərlə iş yerləri açılır, kommunikasiya inkişaf edir, mədəniyyət yüksəlir, yerli əhalinin savadı artır. Həmçinin regionlarda turizmin inkişafı işsizlərin paytaxta axımının qarşısını alır. Asiya – Sakit okean regionu ölkələrinin çoxu müstəmləkə və ya yarımmüstəmləkə quruluşuna malik olduqlarına görə bu ölkələrin iqtisadiyyatı zəif inkişaf etmişdir. Hal – hazırda bu ölkələrlə turizm böyük sürətlə inkişaf etməkdədir. Bunun səciyyəli təsir edən əsas amillər aşağıdakılardır:

1. Ölkələrin azad olması, azad iqtisadi zonaların yaradılması, iqtisadiyyatın artması milli və asudə vaxtın çoxalması.

2. Turizmin çevik modelinin yaranması və turizm sferasına investisiyanın istiqamətləndirilməsi olmuşdur.

Terror Turizmə təsir edən faktorlardan ən təhlükəsidir. Məsələn, 2001-ci il 11 sentyabr hadisəsi təkcə ABŞ turizmini deyil, ümumilikdə beynəlxalq turizmə öz təsirini göstərdi. Bir çox turistlər təyyarə uçuşlarından imtina etdilər, aviasiyada 30 min nəfər öz iş yerini itirdi.

Turizm sahəsində baş verən bütün neqativ halların qarşısını almaq üçün yalnız bir və ya bir neçə dövlət deyil, ümumilikdə dünya dövlətləri bu problemin həllində birgə fəaliyyət göstərməlidirlər. Dövlətlər arasında təhlükəsizlik sazişləri imzalanmalı, birgə nəzarətin gücləndirilməsi, müasir texnologiyalardan daha geniş istifadə olunmalıdır. Beynəlxalq aləmdə neft sektorundan sonra turizm sahəsi ən gəlirli sahə hesab olunur. Əgər neftin çıxarılması və satılması yalnız kontraktlar bağlandıqdan ən tez 5 - 6 il sonra iqtisadi səmərə verirə, turizmə qoyulan vəsait bir ildən sonra gəlir verməyə başlayır. Azərbaycanda turizm fəaliyyəti ildən-ilə genişlənir.

Müəssisələrin sayı artır və əldə edilən gəlir də müvafiq olaraq çoxalır. Bunu aşağıdakı cədvəldən də görmək olar.

Azərbaycanda turizm müəssisələrinin əsas göstəriciləri

	2005	2007	2008	2009	2010	Artım tempi, %-lə
Müəssisələrin sayı	81	117	123	124	126	155
İşçilərin sayı (kənar əvəzlər də daxil edilməklə) nəfər	646	1115	1174	1393	1418	219
Onlardan turizm fəaliyyəti ilə məşğul olan işçilərin sayı, nəfər	564	745	749	1136	1159	205
Müəssisələrin əldə etdiyi gəlir, min manat ondan turizm fəaliyyətindən	6020,9	15966,6	17120,5	17839,6	19065,3	3,2
Məhsul(xidmət) istehsalına çəkilən xərclər, min manat turizm fəaliyyətinə	4035,3	11646,1	12987,6	14013,6	14755,5	0,00
	5661,4	13843	15612,1	16907,9	17811,3	3,65
	3884	9763,1	11909,5	13220,7	13805,7	3,55

Azərbaycan Respublikasında həyata keçirilən sosial-iqtisadi islahatlar nəticəsində iqtisadiyyatın başqa sahələrində olduğu kimi turizm sahəsində də uğurlu nailiyyətlər əldə edilmişdir. Belə ki, turizm fəaliyyəti ilə məşğul olan müəssisələrin sayı ilbəil artmaqda davam etmiş, onların turizm sahəsində fəaliyyəti daha da genişlənməmişdir.

2010-cu ildə turizm fəaliyyəti ilə 2005-ci ildəkindən 45, 2010-cu ildə 33 müəssisə çox məşğul olmuşdur. Turizm fəaliyyəti ilə məşğul olan işçilərin sayı 2005-ci ildə 646 nəfər olmuşdursa 2010-cu ildə bu 1418 nəfər təşkil etmişdir yəni 2005-ci illə müqayisədə 772 nəfər artmışdır.

Onlardan turizm fəaliyyəti ilə məşğul olan işçilərin sayı 2005-ci ildə 564 nəfərə qarşı 2010-cu ildə 1159 nəfər olmuşdur. Deməli, 2010-cu ildə turizm fəaliyyəti ilə məşğul olan işçilərin sayı 595 nəfər artmışdır.

Müəssisələrin əldə etdiyi gəlirlər 2010-cu ildə 2005-ci ilə nisbətən 3.17 dəfə artaraq 19065,3 min manat təşkil etmişdir. Turizmin fəaliyyətindən əldə edilən gəlir isə 2005-ci ildə 4035.3 min manat olduğu halda 2010-cu ildə 14755.5 min manat olmuşdur. Məhsul (xidmət) istehsalına çəkilən xərclər 2005-ci ildə 5661,4 min manat, 2010-cu ildə isə 17811.3 min manat olmuşdur. Yəni, 2010-cu ildə 2005-ci ilə nisbətən 3.15 dəfə artmışdır.

Turizm fəaliyyətinə sərf edilən xərclər isə müqayisə edilən dövrdə 3.5 dəfə artmışdır. Respublikada turizm obyektlərinin genişləndirilməsi ilə əlaqədar qəbul edilən və göndərilən turistlərin sayı da ildən-ilə artmışdır ki, bu da yeni iş yerlərinin açılmasına səbəb olmuşdur.

Qəbul edilmiş və göndərilmiş turistlərin sayı

	2005	2007	2008	2009	2010	Artım tempi, %
Qəbul edilmiş və göndərilmiş turistlərin sayı, nəfər	40008	56290	59607	56700	69923	174,77
O cümlədən qəbul edilmiş	16858	12356	19288	17009	17641	104,64
Göndərilmiş	23150	43934	40319	42691	52282	225,84

Cədvəldən görüldüyü kimi 2005-ci ildə qəbul edilmiş turistlərin sayı 16858 nəfər, göndərilmiş turistlərin sayı isə 23150 nəfər olmuşdursa, bu 2010-cu ildə müvafiq olaraq 17641 nəfər və 52282 nəfər təşkil etmişdir. Başqa sözlə göndərilən turistlərin sayı 2010-cu ildə 2005-ci ilə nisbətən 29132 nəfər artmışdır.

Turizmin inkişafını xarakterizə edən növbəti göstəricilərdən mülkiyyət növləri üzrə müəssisələrin gəlir və xərcləridir.

Mülkiyyət növləri üzrə müəssisələrin turizm fəaliyyətindən əldə etdiyi gəlir və xərcləri (min manat)

	2005	2006	2007	2008	2009	2010	Artım tempi, %
Turizm fəaliyyətindən əldə edilən gəlir	4035,3	4788,1	11646,1	12987,6	14013,6	14755,5	365,7
(Mülkiyyət növlərinə görə)							
Dövlət	108,3	157,3	191,2	429,7	28,3	1319,7	1218,5
Qeyri – Dövlət	3927	4630,8	11454,9	12557,9	13985,3	13435,8	342,1
Xüsusi	2718,9	4453,1	10663,1	11939,4	13434,8	12863,6	473,0
Xarici	1036,2	111,2	389,7	158,8	42,7	101,5	9,8
Birgə	171,9	66,5	402,1	459,7	507,8	470,7	273,8
Turizm fəaliyyəti üzrə çəkilən xərclər	3884	4094,3	9763,1	11909,5	13220,7	13805,7	355,0
(O cümlədən mülkiyyət növləri üzrə)							
Dövlət	103,4	140,8	173,1	413,3	52,5	922,6	892,2
Qeyri – Dövlət	3780,6	3953,5	9590	11496,2	13168,2	12883,1	340,0
Xüsusi	2598,6	3795,5	8844,6	10877,9	12638,2	12328,8	474,0
Xarici	1010,2	103,5	365,3	160,8	52,5	84,1	8,3
Birgə	171,8	54,5	380,1	457,5	477,8	470,2	273,3

Göründüyü kimi, turizm fəaliyyətindən əldə edilən gəlir 2005-ci ildə 4035.5 min manat olmuşdursa 2010-cu ildə bu 14755.5 min manat təşkil etmişdir. Daha doğrusu 2005-ci ilə nisbətən 2010-cu ildə turizm fəaliyyətindən əldə edilən gəlir 3,65 dəfə artmışdır. Qeyd olunan dövrdə qeyri dövlət müəssisələri üzrə müvafiq olaraq 3927 və 13435.8 min manat yaxud artım 3,42 dəfə olmuşdur. O cümlədən xüsusi mülkiyyət üzrə müəssisələrin turizm fəaliyyətindən əldə etdiyi gəlir 2005-ci ilə nisbətən 2010-cu ildə 4,73 dəfə artmışdır. Yəni, göstərilən müddətdə artım tempi 473% olmuşdur.

Turizm fəaliyyəti üzrə çəkilən xərclər qeyri dövlət müəssisələri üzrə 2005-ci ildə 3780.6 min manat olmuşdursa 2010-cu ildə 12883.1 min manat təşkil etmiş, bu müddətdə artım tempi 340% olmuşdur. O cümlədən xüsusi mülkiyyət üzrə həmin dövrdə müvafiq olaraq 2598.6 min manat və 12328.8 min manat olmuşdur. Daha doğrusu 4,74 dəfə artmışdır. Turizm fəaliyyətinin genişləndirilməsində ölkədə xidmət göstərilən turistlərin sayının yüksəldilməsidir.

Cədvəl 4

Xidmət göstərilmiş turistlərin ölkələr üzrə sayı

	2005	2006	2007	2008	2009	2010	Artım tempi, %
Cəmi	40008	45605	56290	59607	59700	69923	174,77
Azərbaycan Respublikası	24191	18876	16839	14154	12672	13056	53,97
BƏƏ	8522	10167	11053	8127	8781	7716	90,54
MDB ölkələri	1067	3689	7089	7460	17691	23961	2245,64
Türkiyə	1040	2984	6733	7176	6981	11528	1108,46
İran	570	3786	6626	13957	7961	4208	738,25
Misir	406	200	266	356	325	570	140,39
İtaliya	244	336	634	602	222	545	223,36
Fransa	201	291	372	513	491	458	227,86
Birləşmiş Krallıq	135	541	353	499	354	462	342,22
Almaniya	132	403	531	608	354	897	679,55
Finlandiya	72	91	37	63	457	554	769,44
ABŞ	69	255	526	458	201	243	352,17
İspaniya	38	444	101	179	150	333	876,32
Digər ölkələr	3321	3542	51302	375	3060	5422	163,26

Cədvəldən göründüyü kimi Azərbaycan MDB ölkələrindən turistlərin sayı 2005-ci ilə nisbətən 2010-cu ildə 22,46 dəfə, Türkiyədən gələn turistlərin sayı isə həmin müddətdə 11,08 dəfə artmışdır. Əgər 2005-ci ildə MDB ölkələrindən gələn turistlərin sayı 1067 nəfər olmuşdursa 2010-cu ildə 23961 nəfər təşkil etmişdir Türkiyədən gələn turistlərin sayı isə müvafiq olaraq 1040 və 11528 nəfər təşkil etmişdir.

Ölkəmizin ayrı-ayrı regionlarında açılacaq turizm obyektlərinin işə salınması gələcəkdə ayrı-ayrı ölkələr üzrə turistlərə xidmət göstərilməsi də artacaqdır. Yaxın vaxtlarda Qusar – Şahdağ qış istirahət mərkəzi ölkəmizin yay fəslində, həm də qış fəslində də çox yüksək səviyyədə nümayiş etdirəcəkdir. Aşağıdakı məlumatlara görə Azərbaycana işgüzar, istirahət, əyləncə məqsədi ilə gələn turistlər üstünlük təşkil edir. Bu özünü xarici ölkələrə gedən Azərbaycan vətəndaşlarının sayında da göstərir. Belə ki, 2005-ci ildə Azərbaycana gələn xarici ölkə vətəndaşlarının sayı istirahət, əyləncə və işgüzar turizm üzrə 666.3 min nəfər təşkil edirdi, 2010-cu ildə bu 1109.3 min nəfər olmuşdur. Bunun artım tempi 181,5% təşkil etmişdir. Xarici ölkələrə gedən Azərbaycan vətəndaşlarının sayı müvafiq olaraq 843.4 min nəfər və 1715.6 min nəfər təşkil etmişdir. Yəni artım tempi 203,4% olmuşdur.

Cədvəl 5

Ölkəyə gələn xarici vətəndaşların və xarici ölkələrə gedən Azərbaycan vətəndaşlarının səfərlərin məqsədi üzrə bölgüsü (min nəfər)

	2005	2006	2007	2008	2009	2010	Artım tempi, %
Azərbaycana gələn xarici ölkə vətəndaşlarının sayı cəmi	1282,1	1262	1332,7	1898,9	1830,4	1962,9	153,10
Turizm məqsədi üzrə	692,7	681,8	731,7	1092,5	1005,4	1279,8	184,76
İstirahət əyləncə turizmi	404,5	398,2	427,3	608,8	587,2	661,7	163,58

İşgüzar turizm	261,8	257,7	276,6	394,1	380	547,6	209,17
Müalicə turizmi	7,6	7,5	8	11,5	11,1	14,1	185,53
Dini turizm	4,2	4,1	4,4	6,3	6	10,2	242,86
Digər turizm məqsədləri	14,6	14,3	15,4	21,8	21,1	46,2	316,44
Digər məqsədlə	589,4	580,2	601	856,4	825	683,1	115,90
Xarici ölkələrə gedən Azərbaycan vətəndaşlarının sayı	1829,8	1835,9	1531,3	2162,4	2362,5	3175,6	173,55
Turizm məqsədi ilə	886,9	889,9	790,7	1048,1	1145,1	1819,6	205,16
İstirahət əyləncə turizmi	331,7	332,8	295,7	392	428,3	729,3	219,87
İşgüzar turizm	511,7	513,4	456,2	604,7	660,7	986,3	192,75
Müalicə turizmi	23,1	23,2	20,6	27,3	29,8	43,7	189,18
Dini turizm	15	15,1	13,4	17,8	19,4	41,3	275,33
Digər turizm məqsədləri ilə	5,4	5,4	4,8	6,3	6,9	19	351,85
Digər məqsədlə	942,9	946	840,6	1114,3	1217,4	1356	143,81

Turizmin inkişafını xarakterizə edən göstəricilərdən əsas göstərici kimi turizmdən əldə olunan gəlirin ÜDM-də xüsusi çəkinin təhlilidir.

Cədvəl 6

Azərbaycanda turizm fəaliyyətindən əldə edilən gəlirin ÜDM-də xüsusi çəkisi

İllər	ÜDM mln man.	Turizm müəssisələrinin əldə etdiyi gəlir min man.	O cümlədən turizm fəaliyyətindən əldə edilən gəlir min man.	ÜDM-də xüsusi çəkisi	
				müəssisələrini əldə etdiyi gəlirlərin	turizm fəaliyyətindən gəlirlərin
2005	12522,5	6020,9	4035,3	0,05	0,03
2006	18746,2	8480	4788,1	0,07	0,04
2007	28360,5	15966,6	11646,1	0,13	0,09
2008	40137,2	17120,5	12987,6	0,14	0,10
2009	35601,5	17839,6	14013,6	0,14	0,11
2010	41574,2	19065,3	14755,5	0,15	0,12

Cədvəldən göründüyü kimi ÜDM da turizm fəaliyyətindən əldə edilən gəlir 2005-ci ildə 0.03% təşkil etdiyi halda, 2007-ci ildə 0.9% təşkil etmişdir. 2009-cu ildə 0.11%, 2010-cu ildə isə 0.12% olmuşdur. Buna səbəb sonrakı illərdə ÜDM nin dinamik artması olmuşdur. Turizmin inkişafına təsir göstərən amillərdən biri də əhalinin adambaşına düşən gəlirin miqdarıdır. Azərbaycan Respublikası üzrə 2005-ci ildə adambaşına düşən ÜDM 1494.3 man təşkil etmişdirsə, 2007-ci ildə 3296.6 man, 2010-cu ildə isə 4653.3 man olmuşdur. Beləliklə, turizm digər beynəlxalq fəaliyyət sahələri kimi, onun inkişafı bütövlükdə ölkənin iqtisadi inkişafından asılıdır.

Tədqiqatlar göstərir ki, mədəni tarixi və əlverişli təbii şəraitə malik olan Azərbaycanda turizmin əksər növlərinin inkişafı üçün geniş imkanlar mövcuddur.

Bu imkanlardan aşağıdakıları göstərmək olar:

1. Azərbaycanın çox əlverişli coğrafi mövqeyə malik olması.

2. Azərbaycan şəraitində turizmin bütün forma və növlərinin intensiv inkişafının mümkünlüyü.

3. Respublika paytaxtını uzaq dağ rayonlarında yerləşən məntəqələr və əsas şəhərlər ilə əlaqələndirən avtomobil yollarının şaxələnməmiş şəbəkəsinin olması.

4. Mədəniyyət və turizm nazirliyinin yaradılması

5. Azərbaycanın ümumdünya turizm təşkilatına üzv olması.

ƏDƏBİYYAT

1. Azərbaycanda turizmin inkişaf problemləri. F.İ. Qurbanov, Bakı – 2007
2. H.B. Soltanova, Ş.H. Hüseynova. Turizmin əsasları, Bakı 2007
3. İ. Hüseyov, N. Əfəndiyeva. Turizmin əsasları Bakı, 2007
4. Ş. Rəhimov. Turizmin və ekskursiya işinin təşkili və idarə edilməsi "Mütərqim" Bakı – 2004
5. S. Yeqaanlı, E. Hacıyev. Turizm. Bakı – 2006
6. B. Bilalov. Turizm fəaliyyətinin tənzimlənməsi. Bakı – 2006
7. E.P. Pizakova, V.A. Çesniyuva. Mejdunarodniy turistiçeskiy biznes. Moskva – 1997

АНАЛИЗ ПОКАЗАТЕЛЕЙ, ХАРАКТЕРИЗУЮЩИХ РАЗВИТИЕ ТУРИЗМА В АЗЕРБАЙДЖАНЕ

И.Г. Исмаилов

В статье раскрывается сущность туризма как одной из наиболее распространенных форм отдыха населения, отмечается экономическая эффективность и ускоренный рост его развития. Помимо этого, в соответствии с международными стандартами рассматриваются основные виды и соответствующие им категории туризма.

Осуществлен анализ основного показателя – удельного веса доходов от туризма в ВВП. В результате проведенных исследований выявлены основные направления развития большинства видов туризма.

ANALYSIS OF INDICES CHARACTERIZING THE DEVELOPMENT TOURISM IN AZERBAIJAN

I.G. Ismaylov

The article throws light on the essence of tourism as the most widespread form of people's rest, marking economic efficiency and speeded up growth of its development. Besides, the main kinds and categories of tourism are considered according to the international standards.

The article analyzed the main index-specific proportion of tourism income in GDP. The carried out research work showed up the main directions of development of most kinds of tourism.

Рәғи: F.F. Ələkbərova

МЕТОДИКА ФОРМИРОВАНИЯ БИЗНЕС - ЦЕЛЕЙ ПРЕДПРИЯТИЯ

Т.Ф. Абдурагимов

Национальная Академия Aviации

Отмечается актуальность вопроса выбора бизнес - целей предприятия в условиях рыночной экономики. Рассматриваются основные аспекты этого вопроса: общие принципы формирования бизнес - целей, критерии и методы формирования бизнес - целей конкретного предприятия, внутреннее согласование бизнес - целей, необходимое в связи с противоречимыми интересами основных агентов («стейкхолдеров») предприятия – владельца, руководства, трудового коллектива, государства.

Ключевые слова: предприятие, бизнес - цели, формирование, принципы, методы.

Введение

Разработка методики формирования бизнес - целей предприятия (БЦП) сегодня является одной из актуальных задач теории хозяйственного управления [1]. Она представляет и самостоятельный практический интерес для руководителей-практиков, занятых разработкой бизнес - стратегии предприятия.

В статье рассматриваются четыре наиболее важных аспекта этой задачи:

- 1) основные принципы формирования БЦП,
- 2) методы формирования исходного множества БЦП,
- 3) критерии и методы формирования допустимого множества БЦП, приемлемого для конкретного предприятия,
- 4) внутреннее согласование допустимого множества БЦП, необходимого в связи противоречивостью интересов – основных агентов предприятия: владельца, руководства, трудового коллектива, государства.

Представленные ниже результаты получены на основе анализа экономической литературы, личного опыта и специального обследования, проведенного на ряде промышленных и сельскохозяйственных предприятий.

1. Принципы формирования целей

Цели любого предприятия – это ясно сформулированный и количественно или качественно определенный результат деятельности предприятия, который желательно достичь в заданное время, в заданной экономической среде, при заданных ресурсах предприятия и при согласованных интересах агентов («стейкхолдеров») предприятия. Объективное представление о целях предприятия может быть установлено на основе системного анализа [2] предприятия, в рамках которого каноническая модель предприятия включает: вход, оператор процесса, выход и окружающую среду.

Дополнительное представление о целях дает target-анализ на основе:

- SMART-модели (предложенной Джерри Харбором), определяющей совокупность требований к целям предприятия,
- BSC-модели (Сбалансированной Системы Показателей предприятия, предложенной Д. Нортон и Р. Каплан),
- «Призмы интересов» интеграционной модели предприятия (Клейнер и др., 1997), выделяющей цели предприятия в соответствии с интересами его агентов («стейкхолдеров» или заинтересованных лиц).

Каждая из этих моделей дает теоретическую структуризацию целей предприятий, с точки зрения принятой авторами модели концепции предприятия. Однако в конкретных проектах стоит вопрос о формировании конкретных целей предприятия, отвечающих реальным условиям его работы. В этом случае полезным является формирование целей, исходя из самых общих представлений макроэкономического и маркетингового анализа.

Анализ, выполненный с этих позиций, определил четыре основных принципа формирования множества БЦП.

1. Цели предприятия должны учитывать факторы внешней и внутренней среды и быть ориентированы на максимальное использование благоприятных возможностей внешней среды и на парирование угроз, исходящих из внешней среды.
2. Цели предприятия определяются назревшей потребностью (значимостью для предприятия), возможностями (или трудностями) достижения этой потребности и приемлемостью с нормативно-правовой, социальной и экологической точки зрения.
3. Цели предприятия должны быть конкретными (заданы в виде количественных критериев или ясно сформулированы в словесной форме) и задаваться на определенный период времени (оперативные, тактические, стратегические цели).
4. Главная цель предприятия – получение прибыли, должна быть внутренне согласована в соответствии с интересами основных агентов: владельца предприятия, руководства предприятия, трудового коллектива, государства.

2. Методы формирования исходного множества целей

В соответствии с Принципом 1, отправным моментом при формировании целей является анализ внешних и внутренних условий. Для выполнения такого анализа в теории хозяйственного управления разработан ряд инструментов макроэкономического и маркетингового анализа [3].

Общепринятым инструментом для первичного анализа макроэкономического окружения предприятий сегодня является четырехсоставная модель PEST-анализа (P- Political&Legal, E- Economic, T- Technological, S- Social) по группам условий: политические и правовые, экономические, технологические и социальные соответственно.

Для маркетингового анализа предприятия и выявления его сильных и слабых сторон предназначена модель SWOT- анализа (S- Strength, W- Weakness, O- Opportunities, T- Threats) по группам условий: сильные стороны предприятия, слабые стороны предприятия, благоприятные возможности среды, угрозы среды соответственно.

Процессная структура этих инструментов дает общий алгоритм для формирования исходного множества целей предприятия, отвечающих Принципу 1.

Классификация этих целей может быть сделана с помощью «Классификатора БЦП», разработанного нами с учетом состава агентов и с учетом тройственной природы производственных предприятий: производственно-хозяйственной, социальной, экологической. Верхний уровень шаблона показан в табл. 1.

Табл. 1. Классификатор бизнес - целей предприятия. 1-й уровень (версия)

Цели	Интересы
Ц. Получение прибыли, достаточной для самоокупаемости предприятия, самофинансирования его производственного, научно-технического и социального развития, преодоления неопределенности внешней среды и охраны окружающей природной среды	Всех агентов
ЦВ. Повышение и/или поддержание благосостояния владельцев предприятия (акционеров-собственников капитала)	Владельца
ЦП. Повышение и/или поддержание производственного и научно-технического потенциала производства, достаточного для выживания в условиях конкуренции	Руководства предприятия
ЦК. Повышение и/или поддержание уровня социального развития трудового коллектива (зарплата и другие материальные блага)	Трудового коллектива
ЦГ. Обеспечение доходов государственного бюджета	Государства

3. Критерии формирования допустимого множества целей

Критерии формирования допустимого множества БЦП предназначены для выделения целей, отвечающих Принципу 2. Анализ и систематизация данных, приведенных в работах [1, 3, 4, 5, 10], показал, что для формирования допустимого множества целей производственных предприятий могут быть использованы следующие критерии:

- К1. Общая значимость цели
 - К1.1. Экономическая
 - К1.2. Социальная
 - К1.3. Экологическая
- К2. Трудности достижения цели
 - К2.1. Технологические
 - К2.2. Финансовые
 - К2.3. Кадровые
- К3. Общая оценка приемлемости цели
 - К3.1. Социальная
 - К3.2. Экологическая
 - К3.3. Нормативно-правовая

Данный перечень не является замкнутым. Он может дополняться по совместному решению участников анализа, либо могут уточняться (конкретизироваться) отдельные формулировки критериев.

Перечисленные критерии носят, как правило, не только количественный, но также и качественный характер и их определение осуществляется методами экспертных оценок [6]. Полученные оценки по этим критериям используются затем для многокритериального ранжирования целей. Таким образом, задача ранжирования состоит в объединении (агрегировании) перечисленных критериев в некоторую общую оценку цели, на основе которой принимается решение о включении цели в перечень допустимых.

4. Методы многокритериального ранжирования целей

Экспериментально установлено, что «прямое» решение «задачи ранжирования» на основе одновременного учета нескольких различных критериев представляет для экспертов большую трудность [6]. Поэтому для этих случаев в теории принятия решений предложен ряд методов агрегирования оценок, полученных по отдельным критериям:

- «метод взвешенной суммы» [7],
- «метод парных сравнений для нестрогого ранжирования» [6],
- «метод анализа иерархий» [8],
- «методы психосемантики на основе моделей многомерного неметрического шкалирования» [9].

Выбор того или иного метода зависит от конкретных условий: наличия квалифицированных экспертов, способности экспертов оценивать величину и вес критериев, количества критериев, используемых для ранжирования, мощности исходного множества целей, из которых отбираются допустимые цели.

Результаты многокритериального ранжирования затем используются для формирования множества допустимых бизнес - целей предприятия.

5. Метод согласования целей

Необходимость в согласовании целей вызвана следующими обстоятельствами. Как видно из табл. 1, главная цель предприятия – получение и повышение прибыли, подчинена интересам четырех агентов:

- интересы владельца – поддержание и повышение благосостояния акционеров-собственников капитала,
- интересы руководства (менеджмента) – поддержание и повышение производственного и научно-технического потенциала предприятия,

- интересы трудового коллектива – поддержание и повышение уровня социального развития (зарплата и различные материальные блага),
- интересы государства – обеспечение доходов государственного бюджета.

Такая множественная подчиненность прибыли (как главной БЦП) является источником противоречий между владельцем, государством, руководством предприятия и трудовым коллективом. Поэтому возникает задача определения приоритетов и согласования интересов этих агентов, участвующих в распределении прибыли. Очевидно, что число вариантов столкновения интересов агентов, подлежащих согласованию, равно числу сочетаний $C_4^2 = 6$.

Рассмотрим два из возможных вариантов этих противоречий. Это – наиболее типичные для сегодняшних предприятий варианты. Описание каждого из них приводится в стандартной форме – простой ядерной конструкции. Из множества таких конструкций путем операции объединения строится общая модель согласования БЦП.

Вариант 1. Интересы владельца (ЦВ) и руководства предприятия (ЦП):

а) *ситуация ЦВ/ЦП:* приоритет отдается интересам владельца, который стремится повысить свое благосостояние за счет получения высоких доходов в ущерб реинвестированию прибыли в развитие предприятия;

б) *ситуация ЦП/ЦВ:* предприятие ограничивает интересы владельца в получении высоких доходов и отдает приоритет реинвестированию прибыли в развитие предприятия.

Способы согласования интересов: <выбор предприятием рынков сбыта и стратегических позиций в конкуренции, обеспечивающих получение высоких прибылей в перспективе | привитие владельцу предпринимательского стиля поведения | формирование надежного контингента акционеров, отдающих предпочтение росту курса акций | проведение разумной дивидендной политики>

Вариант 2. Интересы предприятия (ЦП) и трудового коллектива (ЦК). Реализация того или иного приоритета зависит от наличия у трудового коллектива контрольного пакета акций:

а) *ситуация ЦК/ЦП:* интересы трудового коллектива преобладают над интересами предприятия. Если контрольный пакет акций принадлежит коллективу, то коллектив может отдать предпочтение росту зарплаты в ущерб реинвестирования прибыли. Однако этого может и не быть, если принимаются меры по усилению мотивации труда и повышению вследствие этого эффективности производства.

б) *ситуация ЦП/ЦК:* интересы предприятия преобладают над интересами трудового коллектива. Предприятие заинтересовано в капитализации прибыли. Если контрольный пакет акций не принадлежит трудовому коллективу, то владелец может игнорировать роль зарплаты в мотивации труда и повышении эффективности производства. Противоречия обостряются, когда модернизация технологического оборудования не встречает поддержки трудового коллектива.

Способы согласования интересов: <привитие навыков предпринимательского поведения руководству компании | привитие навыков хозяйственного поведения трудовому коллективу | ориентация научно-технического развития производства на рост зарплаты | усиление стимулирующей роли зарплаты>

Путем объединения шести таких ядерных конструкций разработана «Справочная модель согласования БЦП», которая может быть рекомендована для практического применения. Ясно, что в конкретных проектах раздел «Способы согласования интересов» может пересматриваться или уточняться.

Матричное представление этих вариантов дано в табл. 2

Табл. 2. Двусторонние противоречия между целями владельца, руководства и трудового коллектива

	Цели	Владелец ЦВ	Руководство- предприятия ЦП	Трудовой коллектив ЦК
Владелец	ЦВ	–	$\frac{ЦП}{ЦВ}$	
Руководство предприятия	ЦП	$\frac{ЦВ}{ЦП}$	–	$\frac{ЦК}{ЦП}$
Трудовой кол- лектив	ЦК		$\frac{ЦП}{ЦК}$	–

Примечание: Цели, указанные в числителе, являются приоритетными по сравнению с целями, указанными в знаменателе.

6. Заключение

Представленная методика предназначена для решения первоочередной задачи хозяйственного управления – задачи формирования бизнес - целей предприятия. В методике используются традиционные и новые научные методы решения вопроса. Методика создает альтернативу широко распространенным в современной хозяйственной практике авторитарному и реактивному стилям формирования бизнес - целей, которые в условиях сложной и нестабильной рыночной экономики очень часто приводят к серьезным «стратегическим» ошибкам [1, 4, 10]. Цена таких ошибок, как правило, очень высока, и может оказаться соизмеримой с активами предприятия. От них может зависеть будущее предприятия и судьба многих его работников.

ЛИТЕРАТУРА

1. Стратегия развития предпринимательства в реальном секторе экономики (под ред. Г.Б. Клейнера) М.: Наука, 2002. 448 с.
2. Оптнер Оптнер Ст. Системный анализ для решения деловых и промышленных проблем. М.: Советское радио. 1969. 256 с.
3. Джонсон Д., Шоулз К., Уиттингтон Р. Корпоративная стратегия. Теория и практика. СПб, М, Киев: ИД Вильямс. 2007. 780 с.
4. Клейнер Г.Б., Тамбовцев В.Л., Качалов Р.М. Предприятие в нестабильной экономической среде: Риски, стратегии, безопасность. М.: Экономика. 1997. 278 с.
5. Лопатников Л.И. Экономико-математический словарь. М.: Наука. 1987. 358 с.
6. Макаров И.М., Виноградская Т.М., Рубчинский А.А., Соколов В.В. Теория выбора и принятия решений. М.: Наука. 1982. 327 с.
7. Ларичев О.И. Теория принятия решений. М.: Наука. 2007. 328 с.
8. Саати Т. Принятие решений. Метод анализа иерархий. М.: Радио и связь. 1993. 320 с.
9. Петренко В.Ф. Основы психосемантики. М.: МГУ. 1997. 208 с.
10. Мескон М., Альберт М., Хедоури Ф. Основы менеджмента. М.: Дело. 2000. 704 с.

METHODICS OF FORMATION OF THE BUSINESS-PURPOSES OF THE ENTERPRISE**T.F. Abduragimov**

The urgency of a question of a choice of the business-purposes of the enterprise in conditions of market economy is marked. The basic aspects of a question are examined: principles of formation of the business-purposes, criteria and methods of formation of the business-purposes of the concrete enterprise, the internal coordination of the business-purposes necessary in connection with inconsistently interests of the basic agents: the owner, the managers, labor collective, the state.

MÜƏSSİSƏNİN BİZNES – MƏQSƏDLƏRİNİN FORMALAŞDIRILMASI METODİKASI**T.F. Abdurəhimov**

Bazar iqtisadiyyatı şəraitində müəssisənin biznes-məqsədlərinin seçilməsi məsələsinin aktuallığı qeyd edilir. Bu məsələnin, biznes-məqsədlərin formalaşdırılmasının ümumi prinsipləri, konkret müəssisənin biznes-məqsədlərinin formalaşdırılmasının kriteriya və üsulları və biznes-məqsədlərin, müəssisənin sahibkar, rəhbərlik, əmək kollektivi, dövlət kimi əsas agentlərinin maraqlarının müxtəlifliyi ilə əlaqədar lazım olan daxili razılaşdırılması kimi əsas aspektlərinə baxılır.

Рецензент: Ф.Ф. Алекперова

Уважаемые читатели!

По вопросам подписки или приобретения отдельных номеров журнала «Elmi Məcmuələr» обращайтесь в нашу редакцию.

Наш адрес: AZ 1045 г. Баку, Бина, 25-й километр,
Национальная Академия Авиации.
Тел: 497-26-00, доб. 21- 85, 497-27-54
E-mail hasanov@naa.edu.az

İNSAN VƏ VƏTƏNDAŞLARIN ŞƏRƏF VƏ LƏYAQƏTİNİN MÜDAFİƏSİNİN KONSTITUSION - HÜQUQİ TƏNZİMLƏNMƏSİ**İ. O. Quliyev, E. T. Səlimov**

Milli Aviasiya Akademiyası

İnsan və vətəndaşın şərəf və ləyaqətinin müdafiəsi ilə əlaqədar yaranan ictimai münasibətlər Konstitusiya, mülki, inzibati, cinayət hüquq normaları ilə tənzimlənir. Şərəf və ləyaqətin müdafiəsinin konstitusiya – hüquqi tənzimlənməsi ictimai münasibətlərə normativ – hüquqi təsirin vahid sisteminin tərkib hissəsi olmaqla bərabər, onun sistemlilik, normativlik, ümumməcburilik (hakimiyyətlik) və yüksək dövlət təminatlılığı kimi əlamətlərini özündə cəmləşdirir. Aparılan tədqiqat Azərbaycan Respublikasında internet-münasibətlərin hüquqi tənzimlənməsinin həyata keçirilməsini təmin edən qanunun qəbul edilməsinin zəruriliyini təsdiq edir. Fikrimizcə, şərəf və ləyaqətin müdafiəsi ilə əlaqədar işlərə baxılarkən maddi zərərlə yanaşı mənəvi zərərin mövcudluğunu təsdiq edən halların və belə zərəri yetirən şəxsin məsuliyyətə cəlb edilməsi üçün əsasların Mülki Məcəllədə təsbit edilməsi zəruridir.

Açar sözlər: İnsan və vətəndaş, konstitusiya hüququ, şərəf və ləyaqətin müdafiəsi hüququ, cinayət hüququ, konstitusiya-hüquqi tənzimlənmə.

İnsan və vətəndaşların şərəf və ləyaqətinin müdafiəsi ilə əlaqədar yaranan ictimai münasibətlər hüququn müxtəlif sahələrinin (konstitusiya, mülki, inzibati, cinayət və s.) normaları ilə tənzimlənir.

Hüquq nəzəriyyəsində konstitusiya-hüquqi tənzimlənmə Konstitusiya hüququ normalarının həqiqətdə mövcud olan ictimai münasibətlərə təsir etmə üsulu kimi müəyyən edilir [15, s.287-288]. İctimai münasibətlərin heç də hamısının hüquq normalarının köməyi ilə tənzimlənməsinə ehtiyac yoxdur. Bir qayda olaraq, böyük ictimai əhəmiyyət kəsb edən, yaxud iştirakçılar arasında mübahisə yaranmasına səbəb olan ictimai münasibətlər hüququn köməyi ilə tənzimlənmə bilər [13, s.55].

İctimai münasibətlər həmişə insanlar arasında yaranır. Bu münasibətlərin iştirakçıları yalnız insanlar (fiziki şəxslər) və ya onların birlikləri (o cümlədən hüquqi şəxslər) ola bilərlər. Hüquq, bir qayda olaraq, bu münasibətləri yaratmır, o, ancaq həmin münasibətləri tənzimləyir, yəni hüquq normasının tələblərinə uyğunlaşdırır [13, s.56].

Şərəf və ləyaqətin konstitusiya-hüquqi tənzimlənməsi ictimai münasibətlərə normativ-hüquqi təsirin vahid sisteminin tərkib hissəsi olmaqla bərabər, onun sistemlilik, normativlik, ümumməcburilik (hakimiyyətlik) və yüksək dövlət təminatlılığı kimi əlamətlərini özündə cəmləşdirir. Eyni zamanda göstərilən əlamətlərdən hər biri konstitusiya tənzimlənmədə özünəməxsus şəkildə təzahür edir. Belə ki, şərəf və ləyaqətin müdafiəsinin konstitusiya-hüquqi tənzimlənməsinin sistemliyi bir neçə aspektə malikdir. Birincisi, bu əlamət öz ifadəsini konstitusiya qanunvericiliyinin Əsas Qanundan və konstitusiya xarakterli digər qanunlardan ibarət olan, dəqiq ifadə olunan və daxilən uyğunlaşdırılan bütöv sistem yaratmasında tapır. Azərbaycan Respublikasında insan və vətəndaşların şərəf və ləyaqətinin müdafiəsinin konstitusiya-hüquqi tənzimlənməsi Azərbaycan Respublikasının Konstitusiyası, Mülki Məcəlləsi, İnzibati Xətalər Məcəlləsi, Cinayət Məcəlləsi, «Azərbaycan Respublikasında insan hüquq və azadlıqlarının həyata keçirilməsinin tənzimlənməsi haqqında» Azərbaycan Respublikasının Konstitusiya Qanunu (24 dekabr 2002-ci il) və insanın şərəf və ləyaqətinin qorunmasına xidmət edən beynəlxalq hüquq aktlarından ibarət qanunvericilik sisteminin fəaliyyəti ilə təmin edilir.

İkincisi, sistemlilik öz ifadəsini konstitusiya-hüquqi tənzimlənmənin mərhələlərinin və elementlərinin qarşılıqlı əlaqəliliyində tapır, yəni, hər hansı sonrakı mərhələ əvvəl gələndən törəyir, yaxud mexanizmin hər bir elementi digərləri ilə şərtləndirilir.

Konstitusiya-hüquqi tənzimlənmənin məzmununun normativliyi konstitusiya qanunvericiliyin göstərişlərinin xarakteri ilə müəyyən edilir. Burada normativlik şərəf və ləyaqətin müdafiəsi ilə bağlı ictimai münasibətlərə tənzimləyici təsiretmə qabiliyyəti kimi başa düşülür. Azərbaycan Respublikası Konstitusiyasının 46-cı maddəsinin II bəndində

«Şəxsiyyətin ləyaqəti dövlət tərəfindən qorunur» və III bəndində isə «Heç kəsə işgəncə və əzab verilə bilməz» kimi göstərişlər təsbit olunmuşdur. Ən yüksək hüquqi qüvvəyə malik olan bu normalar insanın şərəf və ləyaqətinin müdafiəsi ilə bağlı ictimai münasibətlərin hüquqi tənzimlənməsi üçün müstəsna əhəmiyyət kəsb edir [8, s.3].

Hüquqi tənzimetmənin ümumməcburilik kimi xassəsi şərəf və ləyaqətin konstitusion müdafiəsinə münasibətdə sahə tənzimediciləri aktlarla müqayisədə konstitusiya normalarının mütləq üstünlüyündə ifadə olunur. Ümumməcburiliyin digər aspekti konstitusion tənzimetmənin hüquq münasibətlərinin bütün subyektlərini əhatə etməsi ilə əlaqədardır. Azərbaycan Respublikası Konstitusiyasının 72-ci maddəsinin II hissəsinə görə, hər bir şəxs Azərbaycan Respublikası Konstitusiyasına və qanunlarına əməl etməli, başqa şəxslərin hüquq və azadlıqlarına hörmət bəsləməlidir. Əcnəbilər və vətəndaşlığı olmayan şəxslər Azərbaycan Respublikasında olarkən, qanunla və ya Azərbaycan Respublikasının tərəfdar çıxdığı beynəlxalq müqavilə ilə başqa hal nəzərdə tutulmayıbsa, Azərbaycan Respublikasının vətəndaşları ilə bərabər bütün hüquqlardan istifadə edə bilər (Azərbaycan Respublikası Konstitusiyası, mad. 69).

Şəxsiyyətin ləyaqətinin dövlət tərəfindən qorunmasına dair normanın Konstitusiyanın 46-cı maddəsi ilə təsbit edilməsi insan və vətəndaşın şərəf və ləyaqətinin qanunsuz təsirlərdən müdafiəsi sahəsində dövlət hakimiyyəti orqanlarının, yerli özünüidarəetmə orqanlarının və məhkəmələrin konkret səlahiyyətləri ilə təmin edilməsi üçün xüsusi əhəmiyyətə malikdir. Göstərilən normanın Konstitusiya əsasında tətbiq edilməsi biofizoloji xüsusiyyətlərdən asılı olmadan bütün vətəndaşların konstitusion-hüquqi tənzimetmə ilə əhatə olunmasında müstəsna rol oynayır [2, s.33].

Konstitusiya qanunvericiliyi insan və vətəndaş hüquqlarının və azadlıqlarının təmin olunmasında oynadığı xüsusi rola görə, Azərbaycan Respublikasının qanunvericilik, icra və məhkəmə hakimiyyəti orqanları tərəfindən ciddi surətdə qorunur, Konstitusiya ilə təsbit edilmiş insan və vətəndaş hüquqları və azadlıqları isə birbaşa qüvvəyə malikdirlər.

Şərəf və ləyaqətin müdafiəsi ilə əlaqədar münasibətlərin konstitusion tənziminin hüquqi əlamətlərinin təhlili ictimai münasibətlərin hüquqi cəhətdən nizama salınması sistemində onun yerini müəyyən etməyə imkan verir. Konstitusion-hüquqi tənzimetmə, hər şeydən əvvəl, kompleks xarakterə malik olmaqla, şərəf və ləyaqətin müdafiəsinin mülki və ya cinayət hüquqi vasitələrlə tənzimindən fərqlənir. Komplekslik xarakteri konstitusion tənzimetmə mexanizminin bütövlükdə cəmiyyəti əhatə etməsində və şəxsiyyətin şərəf və ləyaqətinin qanunsuz qəsdlərdən qorunmasının ümumi məqsədlərinin və vəzifələrinin müəyyən edilməsində təzahür edir.

Şərəf və ləyaqətin müdafiəsinin konstitusion-hüquqi tənzimi mexanizmində aşağıdakı üç əsas mərhələnin fərqləndirilməsi zəruridir: a) hüquq normalarının qəbul edilməsi və onların fəaliyyəti (ictimai münasibətlərin normativ-hüquqi tənzimi); b) şərəf və ləyaqətin müdafiəsi üzrə subyektiv hüquqların və vəzifələrin (hüquq münasibətlərinin) yaranması; c) hüquq və vəzifələrin həyata keçirilməsi, hüquq münasibətlərinin iştirakçılarının faktiki fəaliyyətində onların təcəssüm etdirilməsi. Hüquqi tənzimetmə mexanizminin yuxarıda göstərilən mərhələlərinə uyğun olaraq onun üç əsas elementi fərqləndirilməlidir: normativ-hüquqi əsas; hüquq münasibətləri; hüquq və vəzifələrin vətəndaşların, dövlət, yerli özünüidarəetmə və ictimai təşkilatların hərəkətlərində realizə edilməsi. Zənn edirik ki, göstərilən mərhələlər və elementlər şərəf və ləyaqətin müdafiəsi üzrə ictimai münasibətlərin konstitusion tənziminin mürəkkəbliyi, onun həmin münasibətlərə təsirinin ardıcılığı haqqında konkret təsəvvür yaradır, tənzimetmənin bu növünün həyata keçirilməsinin ümumi cəhətlərini müəyyənləşdirməyə imkan yaradır.

Şərəf və ləyaqətin müdafiəsinin konstitusion tənziminin ilk normativ əsası Azərbaycan Respublikası Konstitusiyasının 46-cı maddəsi ilə təsbit edilmiş müddəalardan ibarətdir. Maddənin I hissəsi hər kəsin öz şərəf və ləyaqətini müdafiə etmək hüququnu və II hissəsi isə şəxsiyyətin ləyaqətinin dövlət tərəfindən qorunmasını əks etdirir. Hər iki müddəanı Konstitusiyanın normaları qismində qəbul edərək, Konstitusiyanın 46-cı maddəsində vətəndaşların şərəf və ləyaqətinin dövlət tərəfindən qorunması vəzifəsinin ifadə edildiyini

göstərmək mümkündür. Eyni zamanda, təhlil edilən konstitusion-normativ müddəalar təsisediciləri xarakterə malik olmaqla yanaşı, imperativ formada insan və vətəndaşların şərəf və ləyaqətinin müdafiəsinin hüquqi rejimini müəyyən edirlər.

Əsas Qanunun 46-cı maddəsində təsbit edilmiş «Heç bir hal şəxsiyyətin ləyaqətinin alçaldılmasına əsas verə bilməz», «Heç kəsə işgəncə və əzab verilə bilməz. Heç kəs insan ləyaqətini alçaldan rəftara və ya cəzaya məruz qala bilməz. Özünün könüllü razılığı olmadan heç kəsin üzərində tibbi, elmi və başqa təcrübələr aparıla bilməz» kimi müddəalar qadağnedici göstərişlər olmaqla, insan və vətəndaşların şərəf və ləyaqətini alçaldan rəftarın, cəzanın, tibbi, elmi təcrübələrin və digər halların baş verməsinin qarşısını almaq məqsədi daşıyırlar.

Konstitusiyada təsbit edilmiş insan və vətəndaş hüquqlarının və azadlıqlarının qorunması qanunvericilik, icra və məhkəmə hakimiyyəti orqanlarının əsas vəzifələrindən biridir. Bu göstəriş Əsas Qanunun 71-ci maddəsində verilmişdir və şəxsiyyətin şərəf və ləyaqətinin müdafiəsi hüququna şamil olunmalıdır.

İnsan və vətəndaşların şərəf və ləyaqətinin müdafiəsi ilə bağlı münasibətlərin tənzimlənməsi sahəsində mərkəzi və yerli icra hakimiyyəti orqanları tərəfindən fəaliyyət diqqətdən yayınmamalıdır. Belə ki, mərkəzi icra hakimiyyəti orqanının «8.7. öz səlahiyyətləri daxilində insan və vətəndaş hüquqlarının və azadlıqlarının həyata keçirilməsini təmin etmək və onların pozulmasının qarşısını almaq» vəzifəsinin Azərbaycan Respublikası Prezidentinin 2006-cı il 13 fevral tarixli Fərmanı ilə təsdiq edilmiş «Mərkəzi icra hakimiyyəti orqanlarının Nümunəvi Əsasnaməsi»ndə təsbit edilməsinə baxmayaraq, mərkəzi icra hakimiyyəti orqanlarından bəzilərinin Əsasnamələrində insan və vətəndaş hüquqlarının və azadlıqlarının qorunmasına dair göstəriş nəzərdə tutulmamışdır. Məsələn, «İnternet» - münasibətlərinin tənzimlənmədiyi və «İnternet» şəbəkəsində insanların və vətəndaşların şərəf və ləyaqətinin qanunsuz qəsdlərə məruz qaldığı indiki şəraitdə Azərbaycan Respublikası Prezidentinin 2004-cü il 10 avqust tarixli Fərmanı ilə təsdiq edilmiş «Azərbaycan Respublikasının Rabitə və İnformasiya Texnologiyaları Nazirliyi haqqında Əsasnamədə»də insan və vətəndaş hüquqlarının, o cümlədən şəxsiyyətin şərəf və ləyaqətinin qanunazidd qəsdlərdən qorunması barədə Nazirliyin vəzifəsi inkar olunmuşdur. Fikrimizcə, «rabitə və informasiya texnologiyaları sahəsində vahid dövlət siyasəti çərçivəsində insan və vətəndaş hüquqlarını və azadlıqlarını təmin etmək və onların pozulmasının qarşısını almaq» məzmununda müddəanın «Azərbaycan Respublikasının Rabitə və İnformasiya Texnologiyaları Nazirliyi haqqında Əsasnamə»nin «Nazirliyin funksiyaları» adlanan üçüncü bölməsinə daxil edilməsini məqsədmüvafiq hesab etmək olar. Eyni zamanda Azərbaycan Respublikasında «İnternet» - münasibətlərin hüquqi tənzimlənməsi məqsədilə müvafiq qanunun qəbul edilməsinin zəruriliyini etiraf etmək lazımdır. Bu qanunda «İnternet», «İnternet - münasibətləri» anlayışlarını müəyyən edə bilən «İnternet» şəbəkəsində hüquqpozumaların törədilməsini təsdiq edən sübutların toplanması və qeyd olunması üsullarını qanunlaşdırən, İnternet-saytın kütləvi informasiya vasitəsi kimi statusunu təsbit edən, habelə İnternet - münasibətlərin iştirakçılarının hüquqlarını, vəzifələrini və məsuliyyətini müəyyən edən normativ göstərişləri nəzərə almaq lazımdır.

İnsan və vətəndaşların şərəf və ləyaqətinin müdafiəsi ilə bağlı münasibətlərin tənzimlənməsi üzrə bir sıra səlahiyyətlər yerli icra hakimiyyətləri başçıları tərəfindən həyata keçirilir. Azərbaycan Respublikası Prezidentinin 1999-cu il 16 iyun tarixli Fərmanı ilə təsdiq edilmiş «Yerli icra hakimiyyətləri haqqında Əsasnamə»nin 35-ci maddəsinə uyğun olaraq qanunçuluğun təmin edilməsi, vətəndaşların hüquq və azadlıqlarının qorunması sahələrində rayon, şəhər və şəhər rayonu icra hakimiyyəti başçısı konkret səlahiyyətlərlə təmin olunmuşlar. Məsələn, yerli icra hakimiyyəti başçısı məhkəmə, prokurorluq və ədliyyə orqanlarından müvafiq ərazidə vətəndaşların hüquq və azadlıqlarının, qanuni mənafələrinin qorunmasının təmin olunması haqqında məlumatlar ala bilər [12, s.25].

Nəhayət, insan və vətəndaşların şərəf və ləyaqətinin müdafiəsi üzrə münasibətlərin məhkəmə hakimiyyəti vasitəsilə tənzimlənməsinə dair ümumi normativ göstərişlər Azərbaycan Respublikası Konstitusiyasının «Məhkəmə hakimiyyəti» adlanan yeddinci fəslində təsbit

olunmuşlar. Əsas Qanunun 125-ci maddəsinin III hissəsində göstərilir ki, məhkəmə hakimiyyəti Konstitusiyaya, mülki və cinayət məhkəmə icraatı vasitəsilə və qanunla nəzərdə tutulmuş digər vasitələr ilə həyata keçirilir [1, s. 47].

Azərbaycan Respublikasında məhkəmə icraatı Azərbaycan Respublikasının Cinayət-Prosesual, Mülki-Prosesual, İnzibati Xətalər Məcəllələri, «Konstitusiyaya Məhkəməsi haqqında» Azərbaycan Respublikasının Qanunu (23 dekabr 2003-cü il), məhkəmə qərarlarının icrası isə «Məhkəmə nəzarətçiləri və məhkəmə icraçıları haqqında» 1999-cu il 28 dekabr tarixli Azərbaycan Respublikasının Qanunu, Azərbaycan Respublikasının Cəzaların İcrası Məcəlləsi ilə tənzimlənir.

Şərəf və ləyaqətin müdafiəsi üzrə subyektiv hüquqların və vəzifələrin (hüquq münasibətlərinin) yaranması konstitusion-hüquqi tənzimləmə mexanizminin ikinci həlqəsini təşkil edir. Bu hüquq və vəzifələr müəyyən obyektə münasibətdə şəxslərin davranış imkanını bildirir və həmişə müəyyən hüquqi nəticə törədir [10, s.43]. Hüquq münasibəti qanunda müəyyən edilmiş hüquqi faktlardan (hüquqpozma, hadisə və s.) əmələ gəlir. Şərəf və ləyaqətin müdafiəsi ilə əlaqədar olaraq konstitusion hüquq münasibətlərini, inzibati hüquq münasibətlərini, mülki hüquq münasibətlərini və cinayət hüquq münasibətlərini fərqləndirmək lazımdır.

Konstitusiyanın 46-cı maddəsi insan və vətəndaşın şərəf və ləyaqətinin alçaldılmasını qadağan edir. Bu normanın tətbiqi ilə yaranan hüquq münasibətlərini mühafizəedici münasibətlər adlandırmaq olar. Şərəf və ləyaqətin müdafiəsi hüququnu təsbit edən Konstitusiyaya norması şəxsiyyətin ləyaqətinin alçaldılması, insana işgəncə və əzab verilməsi, özünün könüllü razılığı olmadan şəxsin üzərində tibbi, elmi və başqa təcrübələrin aparılması kimi qanunazidd hərəkətlərin qadağan edilməsi yolu ilə realizə olunur.

Şərəf və ləyaqətin müdafiəsi üzrə inzibati hüquq münasibətləri Azərbaycan Respublikasının İnzibati Xətalər Məcəlləsi ilə nəzərdə tutulmuş inzibati xətalərin törədilməsi nəticəsində yaranır. İnzibati xəta tərkibinin bütün əlamətlərini daşıyan əməllər (hərəkətlər və ya hərəkətsizlik) aşağıdakılardır:

- 1) namizəd haqqında bilərəkdən yalan məlumat yayma (maddə 41);
- 2) kütləvi informasiya azadlığından və jurnalist hüququndan sui-istifadə etmə (maddə 189) [6, s. 22; 6, s. 144].

Törədilən inzibati xətalərin aşkar edilməsi, İnzibati Xətalər Məcəlləsi ilə nəzərdə tutulmuş xətalərin törədilməsində təqsirli hesab edilən və inzibati xəta tərkibinin bütün digər əlamətlərini daşıyan əməli (hərəkətlər və ya hərəkətsizlik) törətmiş şəxsin məsuliyyətə cəlb edilməsi, inzibati xətalər haqqında işlərin aidiyyətinin müəyyən edilməsi və inzibati xətalər haqqında işlər üzrə icraatın həyata keçirilməsi qüvvədə olan inzibati hüquq normaları ilə tənzimlənən fəaliyyətin məzmununu təşkil edirlər.

Şərəfin, ləyaqətin və işgüzar nüfuzun müdafiəsi haqqında ümumi qayda Azərbaycan Respublikası Mülki Məcəlləsinin 23-cü maddəsində təsbit edilmişdir. Həmin maddənin 1-ci bəndinə görə, fiziki şəxs onun şərəfini, ləyaqətini və ya işgüzar nüfuzunu ləkələyən, şəxsi və ailə həyatının sirrini və ya şəxsi toxunulmazlığını pozan məlumatların məhkəmə qaydasında təkzib olunmasını tələb edə bilər, bu şərtlə ki, həmin məlumatları yaymış şəxs onların həqiqətə uyğun olduğunu sübuta yetirməsin. Faktiki məlumatlar natamam dərc edildikdə də, əgər bununla şəxsin şərəfinə, ləyaqətinə və ya işgüzar nüfuzuna toxunulursa, hüququn müdafiəsinin eyni qaydası təsbit edilir. Marağı olan şəxslərin tələbi ilə fiziki şəxsin şərəf və ləyaqətinin müdafiəsinə onun ölümündən sonra da yol verilir [7, s. 72].

Şərəf və ləyaqətin müdafiəsi sahəsində anlaşılmazlıqların aradan qaldırılmasında Azərbaycan Respublikası Ali Məhkəməsi Plenumunun 14 may 1999-cu il tarixli «Şərəf və ləyaqətin müdafiəsi barədə qanunvericiliyin məhkəmələr tərəfindən tətbiq edilməsi təcrübəsi haqqında» qərarının rolunu xüsusilə qeyd etmək lazımdır. Qərarında şərəf və ləyaqəti ləkələyən məlumatın məzmununu və onun yayılmasının hüquqi aspektləri aydınlaşdırılır, habelə şərəfin, ləyaqətin və işgüzar nüfuzun müdafiəsi haqqında işin əsas iştirakçılarının prosesual hərəkətlərini tənzimləyən tövsiyələr əsaslandırılır. Qərarın 3-cü bəndində göstərilir ki, məhkəmələr şərəf və ləyaqətin müdafiəsi barədə işlərə baxarkən 3 halı aydınlaşdırmalı və onlara məcmu halında hüquqi

qiymət verməlidir: məlumatın vətəndaşların və təşkilatların şərəf və ləyaqətini ləkələməsi; həmin məlumatların doğru olmaması; bu məlumatların yayılması. [4, s. 187].

Ali Məhkəmənin Plenumunun qərarının müddəaları şərəf, ləyaqət və işgüzar nüfuzun mülki-hüquqi üsullarla məhkəmə müdafiəsinin səmərəliliyinin yüksəldilməsi üçün mühüm əhəmiyyət kəsb etsə də, şərəf və ləyaqətin müdafiəsinin heç də bütün aspektlərini əhatə etmirlər. Məhkəmə təcrübəsində mənəvi ziyanın tədqiqi ilə bağlı çətinliklərin olmasını nəzərə alaraq, Azərbaycan Respublikasının Konstitusiyaya Məhkəməsi Azərbaycan Respublikası Mülki Məcəlləsinin 21 və 23-cü maddələrinin şərh edilməsinə dair qərar (31 may 2002-ci il) qəbul etmişdir. Konstitusiyaya Məhkəməsi vətəndaşların şəxsi qeyri-əmlak hüquqlarının pozulması nəticəsində mənəvi zərərin vurulmasını qeyd edərək, onun həm vurulmuş əmlak zərəri ilə birlikdə, yaxud əmlak zərəri vurulmadığı hallarda kompensasiya edilməsinin zəruriliyini təsdiq edir. Qərarında göstərilir ki, mənəvi zərər ödənilərkən mənəvi və fiziki itiriblərin xarakteri və dərəcəsi, eləcə də cavabdehin təqsiri, əmlak vəziyyəti və sair vacib halların nəzərə alınması zəruridir və hər bir konkret halda belə zərərin ödənilməsi ilə bağlı xüsusatlar məhkəmənin mülahizəsinə görə müəyyən olunmalıdır.

Beləliklə, şərəf və ləyaqətin müdafiəsi ilə bağlı işlərə baxılarkən maddi zərərlə yanaşı mənəvi zərərin mövcudluğunu təsdiq edən halların və belə zərəri yetirən şəxsin məsuliyyətə cəlb edilməsi üçün əsasların Azərbaycan Respublikasının Mülki Məcəlləsində təsbit edilməsi məqsədəuyğundur.

Azərbaycan Respublikası Cinayət Məcəlləsinin 147-ci və 148-ci maddələri böhtan və təhqiri şəxsiyyətin şərəf və ləyaqətinin toxunulmazlığına qarşı yönələn ictimai təhlükəli əməllər qismində təsbit edərək, onların törədilməsinə görə cinayət məsuliyyəti müəyyən etmişdir [5, s. 148]. Məcəllənin 147.1-ci maddəsinə görə, böhtan yalan olduğunu bilib-bilə, hər hansı şəxsin şərəf və ləyaqətini ləkələyən və ya onu nüfuzdan salan məlumatları kütləvi çıxışlarda, kütləvi nümayiş etdirilən əsərdə və ya kütləvi informasiya vasitəsində yayılması şəklində törədilən cinayətə deyilir. E.M.Əfəndiyevin fikrincə, bu qəsdin cinayət hesab olunması üçün zəruri əlamətlər böhtan atan şəxsin yaydığı məlumatların yalan olduğunu bilməsi və bu məlumatları kütləvi çıxışlarda, kütləvi nümayiş etdirilən əsərlərdə və ya kütləvi informasiya vasitələrində yaymasıdır [9, s.174].

Cinayət Məcəlləsinin 148-ci maddəsinə uyğun olaraq kütləvi çıxışlarda, kütləvi nümayiş etdirilən əsərlərdə və ya kütləvi informasiya vasitəsində şəxsiyyətin şərəf və ləyaqətini nalayiq formada qəsdən alçaltma təhqir hesab olunur. Şifahi və ya yazılı formadan başqa, təhqir konkret şəxsə və konkret şəxslərə qarşı yönəlmiş hərəkətlərdə (söymə, başqalarının gözü qarşısında yamsılama, ələ salma, sağlamlığa zərər yetirmək məqsədi güdmədən vurma və s.) ifadə oluna bilər [9, s.176].

Şərəf və ləyaqətin cinayət-hüquqi və mülki-hüquqi müdafiə prosedurları arasında müəyyən oxşarlıq və fərqlər vardır. Oxşarlıq ondan ibarətdir ki, hər iki halda işə zərərçəkmişin iddia ərizəsi əsasında baxılır. Onların fərqi subyektiv cəhətlə əlaqədardır. Cinayət-hüquqi mənada təhqir, habelə böhtan yalnız birbaşa qəsdlə edilə bildiyi halda, mülki mənada şərəf və ləyaqəti alçaldan hərəkətin təqsirin hansı forması ilə edildiyi şərt sayılmır. Şərəf və ləyaqətin cinayət-hüquqi mühafizəsi təqsirkarın mühakimə edilməməsi ilə, onun barəsində məhkumluq yaradan cəzanın tətbiqi və icraya yönəldilməsilə həyata keçirilir [14, s. 34].

Cinayət Məcəlləsinin 331-ci maddəsində hərbi vəziyyətinə və ya hərbi rütbəsinə görə eyni səciyyəli hərbi qulluqçunun birinin digərini təhqir etməsinə görə məsuliyyət nəzərdə tutulmuşdur. Azərbaycan Respublikası Cinayət Məcəlləsinin 148-ci maddəsində nəzərdə tutulmuş təhqirdən fərqli olaraq hərbi münasibətlər zəminində təhqir zamanı təkə vətəndaşın deyil, həm də döyüşçü əsgərin – Azərbaycan Respublikasının suverenliyinin, ərazi bütövlüyünün, xalqın düşmən hücumlarından müdafiəçisi olan şəxsin şərəf və ləyaqəti alçaldılır. Təhqir etmə hərbi xidmət üzrə vəzifələrin yerinə yetirilməsi zamanı və ya belə vəzifələrin yerinə yetirilməsi ilə əlaqədar törədildikdə şərh olunan cinayət tərkibini yaradır.

Cinayət Məcəlləsinin 331.2-ci maddəsində hərbi münasibətlər zəminində təhqirin nisbətən ağır forması nəzərdə tutulmuşdur. Burada cinayət məsuliyyəti rəisin öz tabeliyində olan şəxsi, tabelikdə olan şəxsin isə rəisi təhqir etməsinə görə müəyyən edilmişdir [3, s.10].

Məlum olduğu kimi, hərbi xidmət üzrə vəzifələrin yerinə yetirilməsi ilə əlaqədar rəisin öz tabeliyində olan şəxsi döyməklə yanaşı ona xəsarət yetirməsi, tabelikdə olan şəxsi döymədən və ya ona işgəncə vermədən ağır cinayət əməlidir. Buna baxmayaraq, məhkəmə təcrübəsinin ümumiləşdirilməsi ilə müəyyən edilmişdir ki, istintaq orqanları və bəzi məhkəmələr hərbi qulluqçuların döyülməsi ilə əlaqədar onlara xəsarət yetirilməsini xəsarətin dərəcəsindən asılı olaraq Cinayət Məcəlləsinin 331.3-ci maddəsi ilə yanaşı, həm də Cinayət Məcəlləsinin 127-128-ci maddələri, bəzi hallarda isə 341-ci maddəsi ilə tövsif edirlər ki, bu maddələrin sanksiyalarında nəzərdə tutulan cəzalar Cinayət Məcəlləsinin 331.3-cü maddəsinin sanksiyasında nəzərdə tutulan cəzadan əhəmiyyətli dərəcədə yüngüldür.

Qeyd olunanlara əsasən hesab edirik ki, qüvvədə olan Cinayət Məcəlləsində mülki vətəndaşlardan fərqli olaraq hərbi xidmət üzrə vəzifələrin yerinə yetirilməsi zamanı və ya belə vəzifələrin yerinə yetirilməsi ilə əlaqədar rəisin tabelikdə olan hərbi qulluqçuya xəsarət yetirməsi Cinayət Məcəlləsinin 331-ci maddəsinin nəzərdə tutulmadığından və habelə Cinayət Məcəlləsinin başqa maddələri bu əməli əhatə etmədiyinə görə Məcəllənin 331-ci maddəsinə rəisin öz tabeliyində olan şəxsə xəsarət yetirməsi ilə əlaqədar yeni tövsifedici bəndin əlavə olunması məqsədmüvafiq olardı.

İnsan və vətəndaşların şərəf və ləyaqətinin müdafiəsinin inzibati hüquqi, mülki-hüquqi və cinayət-hüquqi vasitələrlə təmin olunması konstitusion-hüquqi münasibətlərin iştirakçılarının hüquq və vəzifələrinin realizə edilməsinin mühüm meyarını təşkil edir. Konstitusiyanın 46-cı maddəsi vətəndaşların şərəf və ləyaqətinin müdafiəsi hüququnu təsbit edərək, onun realizə olunmasının konkret formalarını insanların hərəkət və ya davranışında müəyyən qadağaların qoyulması ilə məhdudlaşdırır. Konstitusion-hüquqi norma ilə müəyyən edilən vəzifələrin həyata keçirilməsində inzibati-hüquqi, mülki-hüquqi və cinayət-hüquqi vasitələrdən hansının aktiv rol oynaması ilə bağlı məsələnin aydınlaşdırılması hüquqi tənzimləmənin səmərəliliyi baxımından heç də az əhəmiyyət kəsb etmir.

Azərbaycan Respublikası Mülki Məcəlləsinin 23-cü maddəsi ilə nəzərdə tutulan normaların tətbiq edilməsi şərəf və ləyaqəti ləkələyən məlumatların təkzib olunması və həmin məlumatların yayılması nəticəsində vurulmuş zərərin əvəzinin ödənilməsi ilə bağlı məsələlər həll edilir. Eyni zamanda şərəf və ləyaqəti ləkələyən məlumatları yayan şəxs iddiaçı qarşısında üzr istəməklə və vurduğu zərərin əvəzini ödəməklə hüquqi məsuliyyətdən azad olunur. Buradan belə nəticəyə gəlmək olar ki, mülki-hüquqi müdafiə mexanizmi şərəfin və ləyaqətin qorunması üzrə dövlətin Konstitusiyasının 46-cı maddəsinin 2-ci və 3-cü hissələrində nəzərdə tutulmuş vəzifələrinin yerinə yetirilməsini qismən təmin edir.

Seçkinin nəticəsinə təsir göstərmək məqsədilə deputatlığa və ya seçkili orqana (vəzifəyə) namizəd haqqında bilərəkdən yalan məlumatlar dərc etməyə və ya onları başqa üsullarla yaymağa görə inzibati məsuliyyət nəzərdə tutan Azərbaycan Respublikası İnzibati Xətalər Məcəlləsinin 41-ci maddəsinin tətbiq edilməsi nəticəsində məhdud sayda vətəndaşların (deputatlığa) və ya seçkili orqana (vəzifəyə) namizədlərin şərəf və ləyaqəti qanunazidd qəsdlərdən müdafiə olunur. Deməli, İnzibati Xətalər Məcəlləsi ilə nəzərdə tutan norma cəmiyyətin bütün üzvlərinin şərəf və ləyaqətinin qorunması üzrə dövlətin vəzifəsinin tam yerinə yetirilməsini təmin etmir. Lakin vətəndaşların şərəfini, ləyaqətini və işgüzar nüfuzunu ləkələyən məlumatların kütləvi informasiya vasitələrində yayılmasının qarşısının alınmasında Azərbaycan Respublikası İnzibati Xətalər Məcəlləsinin 189-cü («Kütləvi informasiya azadlığından və jurnalist hüququndan sui-istifadə etmə») maddəsinin normalarının tətbiq edilməsinin mühüm rol oynamasını inkar etmək mümkün deyildir.

Müqayisəli təhlil şərəf və ləyaqətin müdafiəsi ilə bağlı münasibətlərin mülki və inzibati hüquq normaları ilə müqayisədə cinayət-hüquqi vasitələrlə daha səmərəli tənzimlənməsi barədə nəticə çıxarmağa imkan verir. Belə ki, Cinayət Məcəlləsi ilə nəzərdə tutulan 147-ci («Böhtan»), 148-ci («Təhqir»), 331-ci («Hərbi qulluqçunu təhqir etmə, döymə və ya işgəncə vermə») maddələrin tətbiq edilməsi Konstitusiyanın, Mülki Məcəllənin və İnzibati Xətalər Məcəlləsinin şəxsiyyətin şərəf və ləyaqətinin qeyri-qanuni qəsdlərdən qorunmasına dair göstərişlərinin tam realizə edilməsi üçün şərait yaradır. Başqa sözlə, cinayət-hüquqi normaların tətbiq edilməsi sayəsində nəinki şərəfi və ləyaqəti ləkələyən məlumatların kütləvi informasiya

vasitələrində yayılmasının və insanlara mənəvi zərər vurulmasının qarşısı alınır, eyni zamanda şəxsiyyətin alçaldılması, ona işgəncə və əzab verilməsi kimi ictimai-təhlükəli əməlləri törədən şəxslər cinayət məsuliyyətinə cəlb edirlər.

İnsan və vətəndaşların şərəf və ləyaqətinin müdafiəsi ilə bağlı münasibətlərin tənzimlənməsinin konstitusion-hüquqi mexanizminin tədqiqi aşağıdakı nəticə və təklifləri əsaslandırmağa imkan verir:

1. Aparılan tədqiqat Azərbaycan Respublikasında İnternet-münasibətlərin hüquqi tənzimlənməsinin həyata keçirilməsini təmin edən qanunun qəbul edilməsinin zəruriliyini təsdiq edir. Bu qanunda «İnternet», «İnternet-münasibətləri» anlayışlarını müəyyən edərək, İnternet-şəbəkəsində hüquq pozuntularının törədilməsini təsdiq edən sübutların toplanması və qeyd olunması üsullarını qanuniləşdirən, İnternet saytın kütləvi informasiya vasitəsi kimi statusunu təsbit edən, habelə İnternet-münasibətlərin iştirakçılarının hüquqlarını, vəzifələrini və məsuliyyətini müəyyən edən normativ göstərişlərin təsbit edilməsi məqsəduyğundur.

2. Şərəf və ləyaqətin müdafiəsi ilə əlaqədar işlərə baxılarkən maddi zərərlə yanaşı mənəvi zərərin mövcudluğunu təsdiq edən halların və belə zərəri yitirən şəxsin məsuliyyətə cəlb edilməsi üçün əsasların Mülki Məcəllədə təsbit edilməsi zəruridir.

3. Hərbi xidmət üzrə vəzifələrin yerinə yetirilməsi ilə əlaqədar rəisin öz tabeliyində olan şəxsi təhqir etməklə yanaşı ona xəsarət yetirməsini tabelikdə olan şəxsi döymə və ya ona işgəncə vermə ilə müqayisədə ağır cinayət əməli hesab edərək, rəisin tabeliyində olan şəxsə xəsarət yetirməsi ilə əlaqədar yeni tövsifedici bəndin Cinayət Məcəlləsinin 331-ci maddəsinə əlavə edilməsini təklif edir.

4. İnsan və vətəndaşların şərəf və ləyaqətinin müdafiəsi ilə əlaqədar ictimai münasibətlərin tənzimlənməsi məqsədilə tətbiq edilən inzibati-hüquqi, mülki-hüquqi və cinayət-hüquqi vasitələrin müqayisəli təhlili cinayət-hüquqi tənzimləmənin əhatəlilik baxımından böyük üstünlüklərə malik olmasını təsdiq edir, çünki, cinayət-hüquqi normaların tətbiq edilməsi sayəsində şərəf və ləyaqəti ləkələyən məlumatların kütləvi informasiya vasitələrində yayılmasının və insanlara zərər vurulmasının qarşısını almaqla yanaşı, şəxsiyyətin alçaldılması, ona işgəncə və əzab verilməsi kimi ictimai-təhlükəli əməlləri törədən şəxslər cinayət məsuliyyətinə cəlb olunurlar.

ƏDƏBİYYAT

1. Azərbaycan Respublikasının Konstitusiyası. Bakı, "Qanun", 2011, 64 s.
2. Abbasov R. Şərəf, ləyaqət və işgüzar nüfuzun mülki-hüquqi müdafiəsi. Bakı, "Araz" nəşriyyatı, 2002, 156 s.
3. Azərbaycan Respublikası Ali Məhkəməsinin bülleteni. № 1-2004, s. 9-14.
4. Azərbaycan Respublikası Ali Məhkəməsi Plenumunun Qərarları. Bakı, Qanun, 2008, 412 s.
5. Azərbaycan Respublikasının Cinayət Məcəlləsi. Bakı, Qanun, 2011, 352 s.
6. Azərbaycan Respublikasının İnzibati Xətalər Məcəlləsi. Bakı, «Hüquq ədəbiyyatı» nəşriyyatı, 2012, 412 s.
7. Azərbaycan Respublikasının Mülki Məcəlləsi. Bakı, Qanun, 2010, 744 s.
8. Dəmirçiyeva M. Mülki məhkəmə icraatı: ayrı-ayrı kateqoriya mülki işlərə baxılmasının prosessual xüsusiyyətləri. Bakı, Qanun, 2008, 216 s.
9. Əfəndiyev E.M. Azərbaycan Respublikası Cinayət Məcəlləsinin şərh (Xüsusi hissə). Bakı, «Hüquq ədəbiyyatı» nəşriyyatı, 2001, 920 s.
10. Əsgərov Z.A. Konstitusiyaya hüququ. Bakı, Bakı Universiteti nəşriyyatı, 2006, 698 s.
11. Mərkəzi icra hakimiyyəti orqanlarının Nümunəvi Əsasnaməsi (Azərbaycan Respublikası Prezidentinin 2006-cı il 13 fevral tarixli Fərmanı ilə təsdiq edilmişdir) – «Azərbaycan» qəzeti, № 33 (4256), 15 fevral 2006-cı il, s. 4.
12. «Yerli icra hakimiyyətləri haqqında» Əsasnamə (Azərbaycan Respublikası Prezidentinin 1999-cü il 16 iyun tarixli Fərmanı ilə təsdiq edilmişdir) – Bakı, Qanun, 2010, 112 s.
13. Авдеенкова М.П., Дмитриев Ю.А. Основы теории конституционного права. М., Весь мир, 2005, 378 с.

14. Добриева М.Д. Способы защиты чести и достоинства в Российской Федерации // Современное право. 2004, № 8, с. 30-38.
15. Комаров С.А. Общая теория государства и права. Учебник. М., Юристь, 1997, 564 с.

**КОНСТИТУЦИОННО-ПРАВОВАЯ ЗАЩИТА ЧЕСТИ ГРАЖДАН
И ДОСТОИНСТВ ЧЕЛОВЕКА**

И.О. Гулиев, Э.Т. Салимов

Общественные отношения, возникающие в связи с защитой чести и достоинства человека и гражданина, регулируются конституционными, гражданскими, административными нормами, нормами уголовного права. Конституционно-правовое регулирование защиты чести и достоинства, являясь составной частью единой системы нормативно-правового воздействия на общественные отношения, концентрирует в себе такие его признаки, как системность, нормативность, общеобязательность (властность) и высшая государственная гарантированность. Проведенное исследование подтверждает необходимость принятия закона, обеспечивающего осуществление правового регулирования Интернет отношений в Азербайджанской Республике. По нашему мнению, при рассмотрении дел, связанных с защитой чести и достоинства, необходимо закрепление в Гражданском Кодексе обстоятельств, подтверждающих наличие нравственного ущерба наряду с материальным ущербом и оснований для привлечения к ответственности лица, причинившего такой ущерб.

**THE CONSTITUTIONAL-LEGAL REGULATION OF THE PROTECTION OF THE HONOR
AND DIGNITY OF HUMAN AND CITIZENS**

I.O. Guliev, E.T. Salimov

Public relations formed regarding the protection of honor and dignity of human and a citizen, are regulated with the Constitutional, civil, administrative and criminal legal norms. The constitutional-legal regulation of the protection of honor and dignity incorporates its features like systematic, normative, compulsory (power) characters and high statehood guarantee along with being structural part of unique system of normative-legal effect. The conducted research confirms that it is necessary for adopting of a law which ensures the implementation of legal regulation of internet relations in Azerbaijan Republic. In our opinion, it is necessary for specifying of cases attesting the existence of moral damage along with financial damage and bases for involving in responsibility of a person causing such damage in Civil Code while reviewing the cases on protection of honor and dignity.

Рәүҗи: H.İ. Quliyev

AZƏRBAYCANDA SOSIAL TƏMINAT QANUNVERİCİLİYİNİN İNKİŞAF TARİXİ

Ş.B. Bayramov

Milli Aviasiya Akademiyası

Müəllif Azərbaycanda sosial təminat haqqında qanunvericiliyin inkişafı və qurulmasının analizini aparmaqla bu sahədə qanunvericiliyin gələcəkdə təkmilləşdirilməsini təklif edir.

Sosial təminat qanunvericiliyinin inkişaf tarixi bütün ölkələrdə ümumi əlamətlərlə xarakterik olmasına baxmayaraq, hər bir dövlətin özünün inkişaf tarixi ilə də sıx surətdə bağlı olan məsələdir. Ümumi məsələlərə toxunmadan qeyd etmək lazımdır ki, iqtisadi və siyasi amillərin aparıcı rolu müstəsna əhəmiyyət kəsb etməklə, insanların milli mənsubuyyəti və dini inancları da sosial təminatın inkişafına güclü təsir göstərmişdir. Şübhəsiz ki, Azərbaycanda sosial təminat qanunvericiliyinin təşəkkül tarixi belə söyləməyə tam əsas verir.

Azərbaycanda sosial təminat qanunvericiliyinin inkişaf tarixi sonradan formalaşmış sovet modelinin əlamətlərini əks etdirir. Fikrimizcə, bu mahiyyət dövlətin yerləşdiyi ərazi amilləri ilə bağlı olan və sosial təminatın ümumi inkişaf konsepsiyasını ehtiva edən məsələlərdir.

Hüquq ədəbiyyatında tarixi baxımdan Azərbaycanda hüququn formalaşmasının başlıca olaraq iki mərhələsi fərqləndirilir: birincisi, Rusiyanın tərkibinə daxil olanadək Azərbaycanın hüquq sistemi, ikincisi, Rusiya tərkibinə daxil olandan sonra Azərbaycanın hüquq sistemi (5, s. 27).

Bu dövrdə Azərbaycanda sosial təminat qanunvericiliyinin formalaşma mərhələsi ilk olaraq pensiya qanunvericiliyinin formalaşması ilə xarakterikdir. Fəhlə hərəkatının yüksələn təzyiqi nəticəsində sosial təminat sahəsində ilk aktlar kimi "İstehsalatda bədbəxt hadisələrə görə işəgötürənlərin məsuliyyəti haqqında" 1903-cü il qanunu və "Bədbəxt hadisələrdən və xəstəliklərdən fəhlələrin sığortası haqqında" 23 iyun 1912-ci il tarixli qanunlar diqqəti cəlb edir. Sonuncu qanun Azərbaycanın hüquq tarixinə "sığorta qanunu" kimi daxil edilmişdir. Sığorta haqqında qanuna görə yalnız çox cüzi müavinət müəyyən edilirdi, həm də qanun əlilliyə, qocalığa və işsizliyə görə sığortanı qətiyyənlə nəzərdə tutmurdu (5, s. 275).

Əslində, sığorta fondlarının sahibkarların mənfəətindən ayırmalar hesabına formalaşdırılması vəsait mənbəyi baxımından mütləq hal hesab olunmalıdır, lakin bu həm də fəhlələrin maddi tələbatı ilə bağlı məsələlərin həllinin də onlardan asılılığını yaradırdı. M.L. Zaxarov və E.Q. Tuçkova məsələ ilə bağlı yazırdı ki, onlar öz mülahizələrinə uyğun bu vəsaitlərdən istifadə edərək, işçilərin üzvlük haqqlarının məbləğini artırma, pensiya və müavinətlərin məbləğini azalda bilərdilər və həm də pensiyanın məbləği o qədər az idi ki, əmək haqqının iyurmədə bir hissəsini təşkil edirdi (8, c. 4).

Lakin qeyd etmək lazımdır ki, təminatlığın az olmasına baxmayaraq, sığorta qanunu sosial təminat qanunvericiliyinin inkişafına xidmət etmiş oldu.

M.N.Əliyev yazır ki, 1912-ci il qanunu sosial təminat sistemində sosial sığorta prinsiplərinin tətbiqini nəzərdə tutduğuna görə həmin dövr üçün mütləq qanun kimi qiymətləndirilməlidir (4, s.194).

Azərbaycanda sosial təminatın təşəkkülü Azərbaycan Demokratik Respublikasının fəaliyyət dövrü ilə də sıx bağlıdır. Şərqdə ilk demokratik müstəqil dövlət kimi ADR fəaliyyəti dövründə hökumətin qəbul etdiyi qərarların böyük əksəriyyəti sosial təminatın hüquqi təşkilinə, əhalinin maddi tələbatının ödənilməsi ilə bağlı məsələlərin qanunvericilik baxımından həllinə və bu sahədə mövcud vəziyyəti yaxşılaşdırmağa yönəlmişdir. Bir faktı qeyd etmək lazımdır ki, bu dövrdə parlamentə sosial təminatla bağlı on qanun layihəsi təqdim olunmuş (2, s. 81), lakin zaman baxımından onların qəbulu və gerçəkləşdirilməsi mümkün olmamışdır. Bu fakt onu deməyə əsas verir ki, sosial təminatla bağlı məsələlər hökumətin diqqət mərkəzində olmuş, lakin siyasi hadisələr, iqtisadi durum dövlətin qarşıya qoyduğu məqsədlərə nail olmasını mümkünsüz etmişdi.

Fikrimizcə, o zamankı dövrün siyasi-iqtisadi palitrasını tam təsəvvür etməklə, yenidən yaradılmış gənc bir dövlətdən yüksək səviyyədə sosial-iqtisadi siyasətin yerinə yetirilməsini tələb

etmək yanlışlıq olardı, hansı ki, bəşər sivilizasiyasının bugünkü durumunda da hətta iqtisadi cəhətdən inkişaf etmiş dövlətlərdə bu problemlər öz həllini tam şəkildə tapmamışdır.

Tarixi faktlardan da məlumdur ki, ADR hökuməti sosial təminatın əsas sahəsi olan pensiya ilə bağlı xüsusi qərarlar qəbul etmişdir. İlk növbədə vətəndaşlara pensiya təyin olunması məsələsinin qanunvericilik baxımından tənzimlənməsi hökumətin həll etməyə çalışdığı əsas məsələlərdən biri kimi əhəmiyyət kəsb etmişdir. Həmin dövrdə istefaya çıxan şəxslərə xidmət illərinə görə pensiya təyin olunması haqqında qanun layihəsi hazırlamaq üçün komissiya təşkil olunması haqqında qərar qəbul edilmişdir. Fikrimizcə, hökumətin bu qərarının əhəmiyyəti həm də dövrün aparıcı qüvvəsi olan hərbiçilərin maddi təminatının təmin olunmasına və beləliklə də, yeni yaranmış müstəqil dövlətin güc baxımından müdafiə olunmasına hesablanmışdır.

ADR hökuməti tərəfindən hərbiçilərin sosial təminatı ilə bağlı məsələlərə xüsusi diqqət yetirilməsi çağdaş dövrümüz üçün olduqca əhəmiyyət kəsb edən problemlərin həllində istiqamətverici stimul ola bilər. Azərbaycan dövlətinin müasir dövrdə uzun müddət müharibə şəraitində yaşaması və bu problemin sülh yolu ilə həllinin hələki mümkün olmaması fikrimizcə, hərbiçilərin sosial təminatı ilə bağlı yeni sosial tədbirlərin həyata keçirilməsi zərurətini yaradır, baxmayaraq ki, dövlətimiz bu sahədə mühüm tədbirləri müntəzəm olaraq həyata keçirir.

ADR hakimiyyəti zamanı qaçqınlar və əhalinin yoxsul təbəqəsinin sosial vəziyyətinə dövlət qayğısının göstərilməsi daim diqqət mərkəzində olmuş və bu sahədə bir sıra qərarlar qəbul edilmişdir. Hökumət həm qaçqınların özlərinin statusu ilə bağlı məsələləri, həm də onların sosial təminatı ilə bağlı məsələləri həll etməyə və ilk növbədə, qaçqınların ərzaqla təminatını təşkil etməyə, faizsiz kreditlərin verilməsi yolu ilə onların öz təsərrüfatlarını bərpa etmələrinə yardımçı olmağa, evsiz insanlar üçün sığınacaqlar təşkil edir, xeyriyyə tədbirlərini həyata keçirməyə çalışırdı. Bu dövrdə qanunvericilik sahəsində də məsələlərlə bağlı bir sıra qərarlar qəbul edilmişdir. 13 iyul 1918-ci il tarixli "Qaçqınlara köməyin təşkili haqqında" qərar qəbul edilir ki, yuxarıda qeyd etdiyimiz məsələlərin həlli burada öz əksini tapmışdır.

Hökumətin fəaliyyəti dövründə ehtiyacı olan şəxslərin kommunal xidmətlərdən, nəqliyyatdan güzəştə istifadə etmələri, maaşların artırılması və qaçqınlara əvəzsiz maddi yardım göstərilməsi kimi sosial güzəştləri nəzərdə tutan qərarlar və "Azərbaycan Respublikası dəmir yolu nazirliyi üzrə dəmir yolunda xidmət etmiş şəxslərin xidmətdən sonrakı təminatı (pensiya kassası) haqqında" Əsasnamə qəbul edilmişdir. Sosial təminat nəzəriyyələrinin elmi şəkildə formalaşmasında bu Əsasnamə mühüm əhəmiyyət kəsb edir. Sosial təminat qanunvericiliyinin inkişaf modelinin konturları artıq normativ akt formasında hüquqi olaraq öz əksini tapmış olur.

Bu Əsasnamə demək olar ki, respublikamızda real şəkildə praktiki olaraq pensiya sığortasının tətbiqini nəzərdə tutan və müəyyən müddətə həyat keçirən ilk normativ hüquqi aktdır (4, s.199).

Azərbaycan parlamenti strateji əhəmiyyət kəsb edən dəmiryol işçilərinin sosial vəziyyətini yaxşılaşdırmaq üçün 1919-cu il fevralın 4-də qəbul etdiyi qanuna görə, yaradılmış fəhlə komissiyası dəmiryol qulluqçularını 14 kateqoriyaya bölərək maaşların yeni dərəcəsinə müəyyən edirdi. (5, s. 328).

Hüquqi faktların təhlili onu deməyə əsas verir ki, sosial təminatın formalaşmasının bu mərhələsi qanunvericiliyə əsaslanmış, lakin təəssüflər olsun ki, həmin dövrdə mövcud siyasi-iqtisadi durum qəbul edilmiş qərarların və layihələrinin reallaşdırılmasına imkan verməmişdir. Bununla belə, Azərbaycanda sosial təminatın formalaşmasının bu tarixi mərhələsi hüquqi baxımdan sosial təminat sisteminin əsaslarının yaradılması, sosial təminat münasibətlərinin demokratikləşdirilməsi, bu sahədə mövcud qanunçuluğun bərqərar edilməsi və təkmilləşdirilməsinə görə sosial təminat qanunvericiliyinin təşəkkülündə xüsusi əhəmiyyət kəsb edən tarixi mərhələdir.

Azərbaycanda sosial təminat qanunvericiliyinin təşəkkül tarixinin sonrakı inkişafı sovetlərin hakimiyyəti dövrünə təsadüf edir. Sovetlərin tərkibində olan Azərbaycanda həmin dövrdə sosial təminat qanunvericiliyinin inkişafı mərkəzi hakimiyyət orqanlarının qəbul etdiyi qərarlara uyğun olaraq həyata keçirilirdi. Dövlət sosial sığortasının tədricən inkişaf etdirilməsi istiqamətləri müəyyən olunmuş, sosial sığorta, səlahiyyətli dövlət orqanları və həmkarlar tərəfindən qəbul edilən hüquq normaları, həmkarlar orqanlarının hüquqi əhəmiyyətli ittifaqdaxili normaları və dövlət sosial

sığortasının tətbiqi zamanı yaranan və iştirakçılar üçün hüquqi əhəmiyyət kəsb etməyən ictimai münasibətləri tənzimləyən həmkarlar orqanlarının dövlət sosial sığortasının ittifaqdaxili münasibətlərini ehtiva edən normalar dövlət sosial sığortasının normativ əsasları kimi formalaşdı (12, c.69).

Azərbaycanda sovet hakimiyyəti qurulduqdan sonra fəhlə və qulluqçuların sosial təminatı ilə əlaqədar bir sıra qərarlar qəbul olunmuşdur ki, bunlar da SSRİ sosial təminat qanunvericiliyinin, ilk növbədə pensiya təminat sisteminin inkişafı ilə bağlı idi. Sovet hakimiyyəti illəri dövründə hakim ideologiyanın mahiyyətinə uyğun olaraq, sosial təminat sahəsində qəbul edilmiş ilk qərarlar da geniş əhali kütləsinin maraqlarına xidmət etmək tendensiyasına əsaslanırdı. İlk İttifaq Konstitusiyasının qəbul edilməsi cəmiyyət həyatının digər sahələri kimi, sosial təminat sisteminə daxil olan pensiya və sosial sığorta haqqında qanunvericiliyin vahid qaydada inkişafı üçün təminat yaratmış oldu. Pensiya sisteminə yeniliklər tətbiq olunmağa başlayır ki, bu da əmək qabiliyyətinin itirilmə dərəcəsi və səbəbindən asılı olaraq pensiya təminatında differensiasiyanın tətbiqini nəzərdə tutur, sosial təminatın inkişaf mərhələsinin stabil xarakterli olmasına şərait yaranırdı.

Sosial təminat özünün formalaşma mərhələlərinin hər birində müxtəlif iqtisadi problemlərlə üzləşmiş və bu problemlərin həlli faktiki olaraq sosial təminat sisteminin inkişafının müəyyən mənada ləngiməsinə səbəb olmuşdur. Lakin sosial təminatın inkişafı bir qayda olaraq pensiya sisteminin inkişafında özünü tapırdı. Bu əsrin 30-cu illərində kənd yerlərində çalışan maarif işçilərinə, səhiyyə işçilərinə, veterinarlara, aqronomlara, habelə elmi işçilər və fəhlə fakültələrinin müəllimlərinə xidmət illərinə görə pensiyaların təyin edilməsi nəzərdə tutulurdu. (7, c. 95)

SSRİ Xalq Əmək Komitəsinin 11 fevral 1930-cu il tarixli qərarı ilə "Qocalığa görə təminat haqqında" qaydalar təsdiq edilmişdir ki, bu qaydalara əsasən, pensiya yaşları kişilər üçün 60 yaş, qadınlar üçün 55 yaş, müzdlü işə görə ümumi əmək stajı kişilər üçün 25, qadınlar üçün isə 20 il müəyyən olunmuşdu. Həmin qaydalara eyni zamanda yeraltı işlərdə işləyən işçilər üçün və su altında işləyənlər üçün güzəştli pensiya təminatı şərtləri də nəzərdə tutulmuşdu (10, c. 98).

14 iyul 1956-cı il tarixli "Dövlət pensiyaları haqqında" SSRİ Qanununun 8-ci maddəsinə əsasən kişilər 60 yaşına çatdıqda və 25 ildən az olmayan iş stajına malik olduqda, qadınlar 55 yaşına çatdıqda və 20 ildən az olmayan iş stajına malik olduqda qocalığa görə pensiya almaq hüququ qazanırdılar.

Qeyd edək ki, sosial təminat qanunvericiliyi tibbi və bioloji baxımdan düzgün olaraq "qocalığa görə pensiya" ifadəsindən deyil, "yaşa görə əmək pensiyaları" terminindən istifadə edir. 23 sentyabr 1992-ci il tarixli "Vətəndaşların pensiya təminatı haqqında" AR Qanununda və 18 fevral 1997-ci il tarixli "Sosial sığorta haqqında" AR Qanununda maddi təminat hüququ müəyyən yaşa çatmağa görə təsbit edilmişdir.

Azərbaycan Respublikasının "Əmək pensiyaları haqqında" Qanunun 7-ci maddəsində yaşa görə əmək pensiyalarının təyin edilməsinin şərtləri təsbit olunmuşdur. Qanunun tələbinə əsasən, 62 yaşına çatmış kişilərin və 57 yaşına çatmış qadınların azı 5 il sığorta stajı olduqda (bu qanunun qüvvəyə mindiyi gündə yaşa görə əmək pensiyası təyin edilmiş şəxslər istina olmaqla) yaşa görə əmək pensiyası almaq hüququ vardır (Qanun 2006-cı il yanvarın 1-dən qüvvəyə minmişdir). 27 Oktyabr 2009-cu ildə Qanunun 7-ci maddəsinə edilmiş əlavə və dəyişiklik nəticəsində yaşa görə əmək pensiyalarının təyin olunma şərtlərinə yenidən baxılmışdır. Bu əlavə və dəyişikliklərə uyğun olaraq 2010-cu ildən başlayaraq pensiya təyin olunması üçün yaş həddi kişilərdə 2012-ci il yanvarın 1-dək, qadınlarda isə 2016-cı il yanvarın 1-dək hər il 6 ay artırılır. Yaşa görə əmək pensiyasının təyin edilməsi üçün tələb edilən sığorta stajının da müddəti 5 ildən 12 ilə çatdırılmışdır.

Yaşa görə əmək pensiyalarının təyin edilməsi üçün yaş həddinin müxtəlifliyi müəyyən mübahisələrin yaranmasına səbəb olmuşdur. Qanunvericilik yaşa görə əmək pensiyalarının təyin edilməsi zamanı yaş həddinin kriteriyasını müəyyən edərkən, şübhəsiz ki, beynəlxalq təcrübəyə istinad etmişdir.

Fikrimizcə, yaşa görə əmək pensiyalarının təyini zamanı yaş həddinin bir-iki yaş yuxarı olması mahiyyət etibarilə o qədər də önəmli deyil, əsas məqsəd yaşa görə təyin edilmiş pensiya məbləğinin, məhz həmin yaş dövrünü yaşayan şəxsin maddi tələbatının nə dərəcədə ödənilməsinə təmin etməsidir. Pensiya yaşının insan ömrünün, fiziki və bioloji aspektdən, kövrək vaxtına

təsadüf etməsi, problemin aktuallığını bir qədər də artırmış olur. Təyin edilmiş pensiya məbləği şəxsin maddi tələbatını o səviyyədə təmin etməlidir ki, onun əmək funksiyalarını davam etməkdən azad olması, şəxsin maddi durumunun pisləşməsinə gətirib çıxarmamalıdır.

17 may 2011-ci il tarixdə AR Əmək Məcəlləsinə edilmiş dəyişikliklərə əsasən, dövlət büdcəsindən maliyyələşən müəssisələrdə çalışmanın yaş həddi 65 yaş müəyyən edilməklə, "dövlət büdcəsindən maliyyələşən müəssisənin işçisi çalışmanın yaş həddinə çatması" işəgötürən tərəfindən əmək müqaviləsinin ləğv edilməsinin əsası kimi təsbit edilmişdir (AR ƏM-in 70-maddəsinin "e" bəndi).

Əmək qanunvericiliyinə edilmiş bu dəyişiklik də fikrimizin əsaslığını bir daha sübut etmiş olur. Həm də nəzərə almaq lazımdır ki, pensiyaçıların eyni zamanda əmək funksiyalarını yerinə yetirməsinə yanaşmada fikir müxtəlifliyi mövcuddur, "işləyən pensiyaçılara əmək pensiyaları ödənilməlidir, çünki bunlar qazanılmış ödənişlərdir" (10, c. 338).

Sosial təminat hüquq nəzəriyyəsinin formalaşmasının sovet dövründə ən önəmli yeri 14 iyul 1956-cı il tarixli "Dövlət pensiyaları haqqında" SSRİ Qanununun qəbulu və tətbiqi tutur. Bu qanunla fəhlə və qulluqçulara, hərbiçilərə, ali, orta xüsusi təhsil müəssisələrində, peşə məktəblərində, kadrlar hazırlayan kurslarda təhsil alanlara, göstərilən kateqoriyadan olan ailələrin üzvlərinə qocalığa görə, əlilliyə görə və ailə başçısını itirməyə görə dövlət pensiyaları təyin edilirdi (1-ci və 2-ci maddələr). 182 maddədən ibarət olan bu qanun sovet dövründə sosial təminat sahəsində təkmil olmaqla, pensiya sisteminin bütün sahələrini əhatə edir və sosial təminat hüquq münasibətlərini tənzimləyən qanunvericilik toplusu kimi fəaliyyət göstərirdi. Uzun müddət tətbiq olunan qanuna bir sıra əlavə və dəyişikliklərin edilməsi, sovetlərin son dövrlərində müəyyən çətinliklər yaratmışdı ki, bunlar da sosial təminat sahəsində həyata keçirilən islahatlarla bağlı idi.

Bu dövrün sosial təminat qanunvericiliyi müxtəlif aspektlərdə sovet alimləri tərəfindən təhlil edilmişdir. Y.İ. Astraxan qanunvericiliyin inkişafı zamanı hüquq subyektlərinin genişlənməsini, qüvvədə olan sosial təminat növlərinin inkişaf dövründə saxlanılmasını, vətəndaşların pensiya almaq hüququnu gerçəkləşdirən hüquqi şərtlərin humanist qaydada sadələşdirilməsini, bütün hallarda təminat səviyyəsinin mütəmadi yüksəldilməsini pensiya təminatının inkişaf tendensiyası kimi öne çəkmişdir (7, c. 207).

Bu istiqamətlər əslində bütün sosial təminat qanunvericiliyinin inkişaf dinamikasını əks etdirən hüquqi şərtlər kimi formalaşmışdır. Fikrimizcə, yeni iqtisadi siyasətin tərkib hissəsi olan sosial təminat tədbirlərinin ardıcılıqla həyata keçirilməsi hakim ideologiyadan qaynaqlanan və başlıca dövlət vəzifələrinin yerinə yetirilməsi məqsədinə xidmət edirdi. Həm də qeyd etmək lazımdır ki, yeni iqtisadi siyasətin tələblərinə uyğun olaraq, sosial təminat qanunvericiliyinin inkişafı bütövlükdə yeni tələbləri nəzərə almaqla formalaşdırılır və qanunvericilik bazasının təkmilləşdirilməsi yeni qanunların qəbulu ilə nəticələnirdi. Sosial təminatın inkişaf dinamikasını əhaliyə göstərilən tibbi xidmətin keyfiyyətinin yaxşılaşdırılmasından kənar təsəvvür etmək mümkün deyil, əhaliyə pulsuz tibbi xidmətin göstərilməsi başlıca dövlət prinsipi kimi möhkəmlənməyə başladı.

Sosial təminat "sosial siyasət" və "əhalinin sosial müdafiəsi" ilə qırılmaz əlaqədə olduğu üçün bunların mahiyyəti və qarşılıqlı əlaqələri öyrənilməlidir. (11, c.24)

Azərbaycanda sosial təminat qanunvericiliyinin inkişafında mərkəzi dövlət orqanları tərəfindən qəbul edilən və bütün müttəfiq respublikalarda tətbiq olunan qanun və normativ-hüquqi aktlar baza rolunu oynamaqla bərabər, eyni zamanda bu sahədə qanunvericiliyin təkmilləşdirilməsini də şərtləndirmişdir. Bununla belə, həmin qanunlara əsasən respublika daxilində sosial təminatla bağlı bir sıra qanunlar da qəbul edilmişdir ki, onlar da sosial təminat qanunvericiliyi tarixində mühüm əhəmiyyət kəsb edir.

Sosial təminat qanunvericiliyinin inkişafı tarixini əhatə edən bu dövrdə geniş tətbiq olunan sosial sığorta sahəsində də mövcud qanunvericilik təkmilləşdirildi. Sosial sığortanın inkişafı hər bir halda sosial təminatın inkişafında stimullaşdırıcı rol oyanmışdı. Qüvvədə olan qanunvericiliyə əsasən əmək qabiliyyətinin müvəqqəti itirilməsi zamanı verilən müavinətlərin məbləği qanunla müəyyən olunmuş hüquqi faktorlardan asılı olaraq əmək haqqının məbləğinə nisbətə müəyyən olunurdu.

II dünya müharibəsindən sonrakı illərdə iqtisadiyyatın inkişafı və müharibənin nəticələrinin aradan qaldırılması əməkçi insanların və onların ailələrinin sosial təminatının dövlət sosial sığorta vəsaitləri hesabına genişləndirilməsi həyata keçirilməyə başlandı, fəhlə və qulluqçuların xəstələnməsinin qarşısının alınması məqsədi ilə kompleks profilaktiki tədbirlər reallaşdırıldı. 14 iyul 1956-cı il tarixdə Dövlət pensiyaları haqqında qanunun qəbulu pensiya almağa hüquq verən subyektlərin dairəsini genişləndirdi, pensiyaların məbləğinin artırılmasını təmin etdi.

Dövlət tərəfindən həyata keçirilən bu kimi tədbirlərin mütləq xarakterli olmasına baxmayaraq, sosial təminatın yüksək səviyyəsinin təmin olunmasını demək, fikrimizcə, düzgün olmazdı. Əslində bunlar sosializmin inkişafına xidmət etməklə, müəyyən mənada təbliğat xarakteri daşıyırdı, insanların maddi tələbatları tam və dolğun ödənilirdi.

Müharibədən sonrakı dövrdə iqtisadiyyatın dirçəldilməsi dövlətin qarşısında duran bir nömrəli vəzifə idi, şübhəsiz ki, iqtisadiyyatı zəif olan dövlətdən sosial problemlərin yüksək səviyyədə həllini tələb etmək mümkün deyil, ona görə ki, bu problemlərin həlli insanların mənəvi dünyası ilə bağlı olmaqla yanaşı, həm də maddiyyətlə sıx bağlı olan məsələlərdir.

Pensiya məbləğlərinin artırılması və bu məbləğlər arasında olan fərqlərin aradan qaldırılması o dövrün pensiya sisteminin əsas problemlərindən biri kimi diqqəti cəlb edirdi. Bir məsələni vurğulamaq yerinə düşərdi ki, müasir dövrümüzdə də ayrı-ayrı kateqoriyalar üzrə pensiyaların məbləğləri arasında kəskin fərqlər mövcuddur, hansı ki, bu fərqlər insanlar arasında narazılığın yaranmasına səbəb olur. Doğrudur, əmək fəaliyyəti sferasının xarakterindən və iş şəraitindən asılı olaraq bütün kateqoriyadan olan pensiyaçıların pensiya məbləğlərinin eyni məbləgdə olmasını iddia etmək də düzgün yanaşma deyil, amma pensiya islahatları həyata keçirilərkən artıq bu insanların tələbatlarının müəyyən mənada eyni olması aspektindən yanaşmaqla, pensiya artımlarının sabit və bərabər olması metodunu tətbiq etmək hüquqi baxımdan o qədər də çətin məsələ deyil. Hazırda mövcud olan əmək pensiyaları sistemində pensiyaların müxtəlif növlərinin məbləğinin müəyyən edilməsinin vahid metodu yoxdur, baxmayaraq ki, insanların maddi ehtiyacları onların bütün yaşam dövründə formalaşır və bu ehtiyacların təmin olunmasında təyin olunan pensiya məbləği müstəsna rol oynayır. Əmək haqlarının artırılması daha yüksək məbləgli pensiyaların təyin olunması ilə nəticələnir və inflyasiya nəzərə alınmaqla əmək haqqının müasir səviyyəsinə uyğun olaraq pensiyaların baza hissəsi artırılır. Son dövrlərdə respublikamızda pensiyaların miqdarının dövrü olaraq artırılması istiqamətində mühüm qərarlar qəbul edilir və tətbiq olunur. Hesab edirik ki, bu sahədə hüquqi islahatlar həyata keçirilərkən pensiyaların məbləğinin artırılması mexanizminin dəyişdirilməsi məqsədəuyğundur (3, s. 198).

Sosial təminat qanunvericiliyinin inkişafında yeni dövr keçən əsrin 90-cı illərindən etibarən başlayır. Siyasi həyatda baş verən tarixi dəyişikliklər bu dövrün qanunvericilik inkişafı dinamikasına da öz təsirini göstərmişdir.

1991-ci il oktyabrın 18-də "Azərbaycan Respublikasının dövlət müstəqilliyi haqqında" qəbul olunmuş Konstitusiyaya aktı ölkə həyatının bütün sahələrində inkişafın yeni istiqamətlərini müəyyən etməklə, onların mahiyyətinin demokratik xarakterini müəyyən etmişdir. Sosial təminat sisteminin fəqərə sütununu təşkil edən pensiya sahəsində 23 sentyabr 1992-ci il tarixli "Vətəndaşların pensiya təminatı haqqında" AR Qanununun qəbul edilməsi sosial təminat qanunvericiliyinin inkişaf tarixində yeni səhifənin başlanacağı oldu. İlk növbədə qeyd etmək lazımdır ki, sosial təminat sahəsində tətbiq olunan bu Qanun müəyyən boşluqlara baxmayaraq, mahiyyəti etibarlı ilə qanunvericilik bazasının təkmilləşməsində mühüm rol oynadı, lakin baza kimi keçmiş sovet qanunvericiliyinin ənənələri qalmaqda davam edirdi. Bununla belə ölkə iqtisadiyyatının bəzi xüsusiyyətləri nəzərə alınmışdır.

1995-ci il tarixli Azərbaycan Respublikasının Konstitusiyasının 38-ci maddəsində təsbit olunur ki, hər kəs qanunla müəyyən edilmiş yaş həddinə çatdıqda, xəstəliyinə, əlilliyinə, ailə başçısını itirdiyinə, işsizliyə görə və qanunla nəzərdə tutulmuş digər hallarda sosial təminat hüququna malikdir (1). İnsanın əsas sosial-iqtisadi hüquqlarından biri olan sosial təminat hüququnun belə geniş konstitusion təsbiti sosial təminat qanunvericiliyinin də inkişafı üçün yeni zəruri şərtləri diqqət etməyə başladı. Konstitusiyaya vətəndaş üçün sosial riskli hallar baş verdiyi zaman cinsi, irqi əlamətlərə, milliyətinə, dininə, yaşayış yerinə, vəzifə və əmlak vəziyyətinə, ictimai

birliklərə mənsubiyyətinə və digər əlamətlərə görə heç bir fərq qoymadan insanların təminat hüququnu məhdudlaşdırmır.

“Əlilliyin qarşısının alınması, əlillərin peabilitasiyası və sosial müdafiəsi haqqında” (1992), “Şəhid adının əbədiləşdirilməsi və şəhid ailələrinə edilən gözləntilər haqqında” (1993), “Çernobil qəzasının ləğvində iştirak etmiş və həmin qəza nəticəsində zərər çəkmiş vətəndaşların statusu və sosial müdafiəsi haqqında” (1993), “Veteranlar haqqında” (1994), “Sosial sığorta haqqında” (1997), “Əhalinin sağlamlığının qorunması haqqında” (1997), “Validəyini itirmiş və valideyn himayəsindən məhrum olmuş uşaqların sosial müdafiəsi haqqında” (1999), “Tibbi sığorta haqqında” (1999), “Qaçqınların və məcburi köçkünlərin (ölkə daxilində köçürülmüş şəxslərin) statusu haqqında” (1999), “Məcburi köçkünlər və onlara bərabər tutulan şəxslərin sosial müdafiəsi haqqında” (1999), “Məşğulluq haqqında” (2001), “Ahıllara sosial xidmət haqqında” (2001), “Dövlət sosial sığorta sistemində fərdi uçot haqqında” (2001), “Yaşayış minimumu haqqında” (2004) və s. Azərbaycan Respublikasının qanunları, habelə Azərbaycan Respublikası Prezidentinin 20 fevral 2003-cü il tarixli fərmanı ilə təsdiq edilmiş “2003-2005-ci illər üçün Azərbaycan Respublikasında yoxsulluğun azaldılması və iqtisadi inkişaf üzrə Dövlət proqramı”, “Ahıl vətəndaşların sosial müdafiəsinin gücləndirilməsi üzrə Dövlət Proqramı” (2006) sosial təminat qanunvericiliyinin inkişafı tarixində mühüm rol oynamışdır.

2006-cı il tarixli “Ünvanlı dövlət sosial yardımı haqqında” AR Qanunu sosial təminat qanunvericiliyi sahəsində yenilik olmaqla, dövlət sosial yardımının göstərilməsinin məqsəd və prinsiplərini, təyin olunmasının hüquqi əsaslarını müəyyən etdi. Lakin bu qanunun tətbiqində müəyyən neqativ hallar özünü göstərməkdə davam edir. Fikrimizcə, buna əsas səbəb aztəminatlı ailələrin ehtiyac meyarının müəyyən edilməsindəki subyektiv yanaşmalardır. Bu neqativ halların aradan qaldırılması üçün ünvanlı sosial yardımların təyin edilməsi mexanizmi mütləq qaydada təkmilləşdirilməlidir.

Bu dövrdə qanunvericiliyin inkişafında “Sosial müavinətlər haqqında AR-ın 7 fevral 2006-cı il tarixli Qanunu sosial müavinətlərlə bağlı müddəaları daha dəqiq formada ifadə etdi və ilk dəfə olaraq sosial müavinətə qanunvericilik səviyyəsində leqal anlayış verildi.

7 fevral 2006-cı il tarixli “Əmək pensiyaları haqqında” AR Qanunu vətəndaşların əmək pensiyası hüquqlarının yaranmasının əsaslarını, bu hüquqların həyata keçirilməsi qaydalarını və əmək pensiyası təminatı sistemini müəyyən etdi. Bu qanuna uyğun olaraq əmək pensiyasının yaşa görə əmək pensiyasından, əlilliyə görə əmək pensiyasından və ailə başçısını itirməyə görə əmək pensiyasından ibarət olmaqla növləri, onların təyin edilməsi şərtləri, məbləği, ödənilmə qaydaları, habelə əmək pensiyalarının üzərinə qanunla nəzərdə tutulmuş əlavələrin edilməsi müəyyən olundu. Yaşa və əlilliyə görə əmək pensiyalarının tərkibinin baza hissəsindən, sığorta hissəsindən və yığım hissəsindən, ailə başçısını itirməyə görə əmək pensiyasının isə baza hissəsindən və sığorta hissəsindən ibarət olduğu qeyd olunur.

Fikrimizcə, pensiya tərkibinin formalaşma mexanizminin belə izahı mürəkkəb xarakterlidir və müəyyən sualların yaranmasına gətirib çıxarır. İlk növbədə qeyd etmək lazımdır ki, vətəndaş daha çox maraqlandıran pensiyanın məbləğinin nə qədər olmasıdır, həmin məbləğin hansı tərkibdən yaranması müəyyən mənada onun üçün əhəmiyyət daşımayan məsələdir, eyni zamanda yaşa və əlilliyə görə əmək pensiyalarının tərkib hissəsinə daxil olan yığım hissəsinin formalaşmasında müəyyən problemlər vardır. Əmək pensiyalarına əlavələrin müəyyən olunması zamanı da kəskin fərqlər diqqəti cəlb edən məsələlərdəndir.

ƏDƏBİYYAT

1. Azərbaycan Respublikasının Konstitusiyası, Bakı, Qanun, 2009.
2. Azərbaycan Demokratik Respublikası. Azərbaycan hökuməti (1918-1920) B., Gənclik- Gənclik mərkəzi, 1990.
3. Bayramov Ş. Yoxsulluq və onunla mübarizənin bəzi aspektləri. Məhkəmə ekspertizası, kriminalistika və kriminologiyanın aktual məsələləri №52, Bakı 2010.
4. Əliyev M. Pensiya hüququnun problemləri. B., 2004.

5. Əkbərov R., Səlimov S. Azərbaycanın dövlət və hüquq tarixi, “Qanun”, 2003.
6. Андреев В.С. Право социальное обеспечение в СССР/ М., 1987.
7. Астрахан Е.С. Развитие законодательства о пенсиях рабочим и служащим. М., 1971.
8. Захаров М.Л., Тучкова Э.Г. Право социального обеспечения России 2002.
9. Захаров М.Л., Тучкова Э.Г. Право социального обеспечения России. Учебник. М.: Волтерс Клувер, 2005.
10. Мачульская Е.Е., Горбачева Ж.А. Право социального обеспечения. М.: Книжный мир, 2000.
11. Право социального обеспечения. Под ред. В.Ш. Шайхатдинова. М., «Юрайт», 2012.
12. Советское социальное страхование. Учебное пособие. М.:Профиздат, 1980.

ИСТОРИЯ РАЗВИТИЯ ЗАКОНОДАТЕЛЬСТВА О СОЦИАЛЬНОМ ОБЕСПЕЧЕНИИ В АЗЕРБАЙДЖАНЕ

Ш.Б. Байрамов

Анализируя становление и развитие в Азербайджане законодательства о социальном обеспечении, автор предлагает дальнейшее усовершенствование законодательства в этой сфере.

HISTORY OF DEVELOPMENT OF THE SOCIAL SECURITY LEGISLATION IN AZERBAIJAN

Sh.B. Bayramov

The development history of social legislation in Azerbaijan are analyzed in the article and to submit proposals for the purpose of improvement of legislation in this fields.

Рәyçi: prof. İ.O. Quliyev

Hörmətli oxucular!

«Elmi Məcmuələr» jurnalına abunə yazılmaq və ya ayrı-ayrı nömrələrini almaq istəyirsinizsə redaksiyamıza müraciət edin.

Ünvanımız: AZ 1045 Bakı ş. Binə 25-ci km
Milli Aviasiya Akademiyası.
Tel: 497-26-00, əlavə 21- 85.
E-mail hasanov@naa.edu.az

AZADLIQDAN MƏHRUMETMƏ YERLƏRİNDƏ MƏHKUMLAR

A. E. Qasimov

Milli Aviasiya Akademiyası

Məqalədə müəllif göstərir ki, 1995-ci il 12 noyabr tarixli Azərbaycan Respublikası Konstitusiyasına uyğun olaraq insan və vətəndaş hüquq və azadlıqlarının qorunması Azərbaycan Respublikasının ali məqsədini təşkil edir. Bu prinsip Azərbaycan Respublikası cəza-icra siyasətində öz əksini tapıb.

Cəzaların icrası zamanı məhkumlara dair Azərbaycan Respublikasının qanunvericilik aktları ilə müəyyən edilmiş məhdudlaşdırmalar və istisnalarla, onların Azərbaycan Respublikası vətəndaşlarına mənsub olan hüquq və azadlıqlarına təminat verilir.

Açar sözlər – Azərbaycan Respublikası, Konstitusiya, məcəllə, maddə, vətəndaş.

Məhkumların cəzaçəkmə müəssisələrində cəza çəkdiyi müddət ərzində təhsil almaları və eləcə də peşə hazırlığı cəza-icra qanunvericiliyi ilə tənzimlənir. Mövcud qanunvericiliyə uyğun olaraq peşəsi və ya ixtisası olmayan məhkumlar üçün cəzaçəkmə müəssisələrində peşə təhsili və ya peşə hazırlığı həyata keçirilməklə yanaşı ümumi orta təhsil də yerinə yetirilir. Son illər cəzaçəkmə müəssisələrində peşə təhsilinin yeni ixtisaslar üzrə həyata keçirilməsinə üstünlük verilməyə başlanılmışdır. Əvvəlki illərdə mövcud olmuş peşə və ixtisasların bir çoxu yeni iqtisadi münasibətlərin meydana gəlməsi və bazar iqtisadiyyatının genişlənməsi ilə əlaqədar olaraq artıq özünü doğrultmurdu. Odur ki, son illər məhkumların ali məktəblərə və ixtisas məktəblərinə qəbul olmaları üçün aparılan hazırlıq işlərinə, əcnəbi dillərin öyrənilməsinə və yeni texnologiyanın, kompyuter texnikasının öyrənilməsinə üstünlük verilməyə başlanılmışdır. Müxtəlif kateqoriyalı məhkumların cəza müddətində ali təhsil müəssisələrində qiyabi təhsil almalarının yeni təkmilləşdirilmiş və beynəlxalq tələblərə cavab verən formalarının tətbiqi gündəmdədir.

Məhkumların öz hüquqlarını müdafiə etmək üçün insan hüquq və azadlıqlarının müdafiəsi üzrə beynəlxalq təşkilatlara müraciət etmək imkanı prinsipial olaraq yeni hesab edilir. Bu göstərir ki, Azərbaycan beynəlxalq birliklərə, beynəlxalq məhkəmə orqanlarına, Avropa Şurasına və Avropa Birliyinin yurisdiksiyasına sivil və bərabər hüquqlu tərəfdaş qismində daxil olmuş və o, insan hüquq və azadlıqlarının qorunmasına və onlara riayət olunmasına cəhd edir. Bu isə öz növbəsində Azərbaycan Respublikasının cəzaların icrası sistemində aşkarlığın olmasına bir başa sübutdur. Qanun insan hüquq və azadlıqlarının müdafiəsi üzrə dövlətlərarası orqan dedikdə, nə başa düşüldüyünü izah etmir. Lakin onun mətnindən aydın olur ki, söhbət, məsələn, BMT-nin, Avropa Şurasının ixtisaslaşdırılmış məhkəmələri, komissiyaları, komitələri və oxşar orqanları barəsində gedir. Müxtəlif ölkələrdə çoxlu sayda müxtəlif çeşidli ictimai hüquq müdafiə təşkilatları fəalliyət göstərir. Həmin təşkilatlarla qarşılıqlı əlaqə səviyyəsində məhkumların sağlamlığı, davranışı, onların şəxsi səyləri haqqında informasiya mübadiləsi aparmaqla əlaqə saxlamaq məqsəduyğundur.

Əcnəbi, vətəndaşlığı olmayan və ya qaçqın statusuna malik olan məhkumların qısa müddətdə şəxsi məsələlər üzrə öz dövlətlərinin Azərbaycan Respublikasındakı diplomatik və konsulluq nümayəndəlikləri ilə və ya onlara himayədarlığı öz üzərinə götürmüş milli, yaxud beynəlxalq təşkilatlarla əlaqəyə girmək, təklif, şikayət və ərizələrlə müraciət etmək, izahat vermək və yazışmalar aparmaq hüququna malikdirlər (CİM-nin 10.2.11-ci maddəsi). Zəruri hallarda onlar tərəcəçilərin xidmətindən istifadə edə bilərlər. Bu kateqoriya məhkumlara da cavablar müraciət etdikləri dildə verilir. Azadlıqdan məhrum etmə növündə cəza çəkən əcnəbi vətəndaşların və vətəndaşlığı olmayan şəxslərin olduğu cəzaların icrası sistemi müəssisələri lazımi sayda tərəcəçilərə (müqavilə əsasında) malik olmalıdırlar ki, zəruri hallarda belə tərəcəməni vaxtında həyata keçirə bilsinlər. Buna sərf olunan məsrəflər göstərilən sistemin büdcəsi hesabına həyata keçirilir. Mövcud cəza icra qanunvericiliyi məhkumların daha bir mühüm hüququnu - cəzanın çəkilməsinin təxirə salınması və ya onun ləğv edilməsi, xəstəliyə görə cəzanı çəkməkdən azad

edilməsi, ittiham hökmünün icrası müddəti ilə əlaqədar cəza çəkməkdən azad edilməsi, cəzadan şərti olaraq vaxtından əvvəl azad edilməsi, cəzanın çəkilməmiş hissəsinin daha yüngül cəza növü ilə əvəz edilməsi, cəzaçəkmə müəssisəsinin növünün dəyişdirilməsi, amnistiyanın tətbiq edilməsi, müalicə müəssisəsində saxlanma vaxtının cəzaçəkmə müddətinə daxil edilməsi, məhkumluğun vaxtından əvvəl götürülməsi üçün ərizə ilə məhkəməyə, əfv edilmək üçün isə Azərbaycan Respublikasının Prezidentinə bilavasitə və ya qanuni nümayəndələrinin vasitəsilə, habelə yetkinlik yaşına çatmayan və ya fiziki qüsurlardan, yaxud psixi xəstəlikdən əzab çəkən məhkumlar barəsində isə onların müdafiəçilərinin və qanuni nümayəndələrinin vasitəsi ilə müraciət etmək hüququnu tanıyır və bunun üçün cəzanı icra edən müəssisə və orqanlarda lazımi şərait yaradılır. Müraciətlərə vaxtında baxılmalı, qanunvericiliyə müvafiq olaraq məhkumların təklif, ərizə və şikayətlərinə cavab verilməli, qanuni əsaslar olduqda məhkumların göstərilən hüquqları reallaşdırılmalıdır. Bu maddədə göstərilən hüquqların bəzilərinin reallaşdırılması yolları AR CİM-nin müvafiq maddələrinin şərhli zamanı açıqlanacaqdır.

Cəza icra qanunvericiliyinin müddəaları (maddə 10.2.12) məhkumların müraciət hüququnu, həm də bir sıra hallarda qeyri-ənənəvi formalarda, xeyli dərəcədə genişləndirir. Maddə məhkumların cəzanı icra edən müəssisə və ya orqanın rəhbərliyinə, cəza çəkdiyi orqanın idarə strukturlarının yuxarı pillələrinə, məhkəməyə, prokurorluq orqanlarına, dövlət hakimiyyəti və yerli özünüidarəetmə orqanlarına, ictimai birliklərə, habelə əgər məhkumların dövlətdaxili müdafiə vasitələri tükənmişsə, insan hüquq və azadlıqlarının müdafiəsi üzrə dövlətlərarası orqanlara təklif, ərizə və şikayətlərlə müraciət etmək hüququnu təsbit edir.

Cəzaları icra edən müəssisə və ya orqanın işçi heyəti məhkumlara qarşı münasibətdə nəzakətli olmalıdır. Eyni zamanda hər bir məhkum cəzanı icra edən müəssisənin və ya orqanın işçi heyətinə qarşı nəzakətlə davranmalı, onun qanuni tələblərinə və göstərişlərinə sözsüz əməl etməlidir. Bu cür qarşılıqlı anlaşma cəza çəkmə yerlərinin idarə olunmasının əsas elementlərindən biridir. Qeyd edilməlidir ki, məhkumların AR CİM-nin 10.3-cü maddəsində qeyd edilən bu hüquqları bütün qanuni vasitələrlə, o, cümlədən müvafiq instansiyalara müraciət etməklə həyata keçirilir. Məhkum hüquqlarının təmin edilməsində mühüm hüquq kimi məhkumların qəddar və ya insan ləyaqətini alçaldan rəftara məruz qalmasının qadağan edilməsi çıxış edir, oxşar faktların aşkarlanması, məhkumlarla belə rəftara yol verən işçi heyətinin nümayəndələrinin ciddi məsuliyyətinə səbəbdır (cinayət məsuliyyətinə qədər). Məhkumlara qarşı məcburetə tədbirləri yalnız qanuna əsasən tətbiq edilə bilər.

Məhkumlar onların həyat və sağlamlıqlarını təhlükə altında qoya bilən tibbi və ya başqa təcrübələrə məruz qala bilməzlər. Məhkumlar heç vaxt tibbi təcrübələrin, tibbi eksperimentlərin aparılması zamanı təcrübə vasitəsi kimi və ya müxtəlif növ xüsusi xidmətlərin şəxsi heyətlərinin məşqi zamanı passiv (sparring) tərəfdar kimi istifadə edilə bilməzlər. Bu cür əməllər ciddi qanun pozuntusu hesab edilir və cinayət məsuliyyəti yaradır.

Məhkumların hüquqları, qanuni mənafeləri bir qayda olaraq, cinayət və cəza-icra hüququ münasibətləri çərçivəsində yaranır və həyata keçirilir. Lakin məhkumlarının hüquqları, qanuni mənafeləri və vəzifələri Konstitusiya, inzibati, mülki və ya digər hüquq sahələrinin normaları ilə tənzimlənən münasibətlərdə də yarana bilər.

Məhkumların subyektiv hüquqları dedikdə, onların müəyyən davranışının və ya onlar tərəfindən sosial nemətlərdən istifadə edilməsinin qanunla təsbit olunan və dövlət tərəfindən təminat verilən, cəzanı icra edən müəssisə və orqanların vəzifəli şəxslərinin, yaranan hüquq münasibətlərinin digər subyektlərinin hüquqi vəzifələri ilə təmin edilən real imkanları başa düşülür.

Məhkumların əsas hüquq və vəzifələrinin məzmunu, onların vacibliyi və aktuallığından, həmçinin universallıq dərəcəsiindən və müxtəlif növ cinayət cəzaları üçün ümumiliyindən irəli gələrək formalaşdırılmışdır. Qanunverici məhkumların şəxsi təhlükəsizlik, müraciət, istirahət, pensiya və ya sosial təminat hüquqlarına, habelə vicdan və dini etiqad azadlıqlarının təmin edilməsinə xüsusi önəm vermiş, onlara müstəqil normalar həsr etmişdir.

Bu hüquqlar hazırki Məcəllə və digər normativ-hüquqi aktlarla müəyyənləşdirilir (ilk öncə cəzaçəkmə müəssisəsinin Daxili İntizam Qaydaları ilə). Bu zaman xüsusi vurğulanır ki,

məhkumların hüquqlarının reallaşdırılması zamanı cəzaçəkmənin qayda və şərtlərinin, habelə fiziki və hüquqi şəxslərin hüquq və mənafeələrinin pozulmasına yol verilmir.

Məhkumların hüquqi vəziyyətinin təyini zamanı prinsipial cəhət onların vəzifələrinin təsbit olunmasıdır. Bu tələb cəzanın tətbiqi haqqında məhkəmənin hökmünün icra edilməsi vəzifəsindən irəli gəlir. Onu məhkumun özü yerinə yetirməlidir, yəni cəzanı, onun bütün ağırlığını və məhrumiyyətlərini, narahatlıqlarını və müəyyən rifahların itirilməsini, çoxlu digər mənfi nəticələri, birgə daşmalıdır. Cəza çəkən məhkumlar AR qanunvericiliyi ilə müəyyənləşdirilən vəzifələri icra etməli, cəmiyyətdə qəbul olunan mənəvi davranış normalarına, sanitariya və gigiyena qaydalarına riayət etməlidirlər. Deməli, söhbət bütün vətəndaşlara aid vəzifələrin icra edilməsi haqqında gedir. Belə vətəndaş vəzifələrinin lazımı surətdə yerinə yetirilməməsi spesifik intizam məsuliyyətinin tətbiqi üçün hüquqi əsas yaradır. Əgər azad şəraitdə vətəndaşlar öz mənəzlərinin və ya bədənlərinin sanitariya və gigiyena hədlərinin müəyyənləşdirilməsində sərbəstdirlərsə, azadlıqdan məhrum etmə yerlərində isə onların həyat fəaliyyətlərinin bu aspektlərinə müəyyən tələblər irəli sürülür ki, onlara da məhkumlar riayət etməyə borcludurlar.

Məhkumlar CİM-nin, habelə ona uyğun qəbul edilmiş digər normativ-hüquqi aktların tələblərinə riayət etməyə borcludurlar (11.2-ci maddəsi). Belə tələblər tam həcmdə məhkumlara çatdırılmalıdır ki, onlar bunlarla tanış olsunlar. Məhkumlara həmin tələblərin müvafiq çıxarışı verilir. Bu, xüsusilə mərkəzi icra hakimiyyətinin ayrı-ayrı orqanları tərəfindən qəbul edilən vəzifə və qadağalara aid olan ümumi müddəaları konkretləşdirən normativ-hüquqi aktlara aiddir. Qanunvericiliklə senzurasız keçirilməsi qadağan olunmuş korrespondensiyanın məhkuma ötürülməsi qadağandır: bu, özünün buradan çıxan mənfi nəticələri ilə həm məhkumlar üçün, həm də onların görüşlərinə gələn üçün rejimin pozulması hesab olunur (belə pozuntu nəticəsində görüşlər kəsilə bilər və ya ona məhdudiyətlər qoyula bilər).

Qanunvericiliklə məhkumların üzərinə cəzanı icra edən müəssisə və ya orqanın işçi heyətinin qanuni tələblərini yerinə yetirmək vəzifəsi qoyulur. Bunsuz cəzanı tam həcmdə, dəqiq və vaxtında icra etmək mümkün deyil. Söhbət hansısa əmr və göstərişlərin deyil, məhkumlar tərəfindən qanuni tələblərin yerinə yetirilməsindən gedir. Əlbəttə, cəzaçəkmə müəssisələrində vahid tələblər rejimi müəyyənləşdirilir ki, onların da məhkumlar tərəfindən yerinə yetirilməsi konkret işçinin tutduğu vəzifədən asılı olmayaraq, cəzaların icrası sisteminin bütün işçi heyəti tərəfindən təmin edilir: bütün bu tələblər qanunidir. Məhkum tərəfindən penitensiar sistem işçilərinin irəli sürdüyü tələbləri onun qanunsuzluğuna istinad etməklə yerinə yetirməməsi əsaslandırılmış olmalıdır.

Məhkumlarla işçi heyəti arasında normal qarşılıqlı münasibətlərin təmini məqsədilə, qanunda məhkumların cəzanı icra edən müəssisənin işçi heyətinə və cəzaçəkmə müəssisəsinə baş çəkən şəxslərə, habelə digər məhkumlara qarşı nəzakətlə davranmaq kimi spesifik vəzifə müəyyənləşdirilmişdir (maddə 11.4). Qeyd etmək lazımdır ki, əgər işçi heyətə və cəzanı icra edən müəssisəyə görüşə gələn şəxslərə qarşı nəzakətli münasibət haqqında tələblər məhkumlar tərəfindən bütövlükdə müsbət qəbul edilir və yerinə yetirilsə, məhkumların öz aralarında nəzakətli münasibət saxlamaq heç də həmişə mümkün olmur. Daha çox bu zəmində rejimin pozulmasına və cinayətə yol verilir.

Məhkumların daha bir spesifik vəzifəsi kimi, onların cəzaları icra edən müəssisə və orqanların rəhbərliyinin çağırışına gəlməsinin məcburiliyi və hökmün tələblərinə riayət edilməsi məsələləri üzrə izahat verməsi hesab olunur. Belə vəzifə daha çox haqqında cəmiyyətdən təcrid etməməklə əlaqədar olmayan cəzaların tətbiq edildiyi məhkumlar üçün spesifik hesab olunur və onların müvafiq vəzifəli şəxslərin yanına gəlməsi nəzarət və yoxlama, tərbiyəvi iş aparılması kimi çıxış edir. Gəlməmə halında məhkum məcburi gətirilməyə məruz qala bilər. Vəzifəli şəxs məhkumdan həm şifahi, həm də yazılı formada izahat verməyi tələb edə bilər. İzahat verməkdən imtina edilməsi qanunvericiliklə nəzərdə tutulan təsir tədbirlərinin tətbiqinə gətirib çıxara bilər.

Qanun məhkumların üzərinə düşən vəzifələrin yerinə yetirilməməsinə görə ən müxtəlif məsuliyyəti nəzərdə tutur. Bir tərəfdən o, spesifik növün tətbiq edilməsilə intizam qaydasında reallaşdırıla bilər (məsələn, azadlıqdan məhrum etmə növündə cəzanın icrası zamanı məhkumun cərimə və ya istintaq təcridxanasına, həbsxanaya köçürülməsi mümkündür və s.). Digər tərəfdən,

belə intizam cəzasının kifayət qədər olmayan effektivliyi halında daha sərt məsuliyyət -bir cəzanın digəri ilə əvəz edilməsi, islah işlərinin azadlıqdan məhrum etmə ilə əvəzlənməsi) başlaya bilər və ya cəzaçəkmə müəssisəsinin növü dəyişə bilər (məntəqə tipli cəzaçəkmə müəssisəsi mühafizə edilən cəzaçəkmə müəssisəsinə, cəzaçəkmə müəssisəsi həbsxanaya çevrilə bilər).

Məsuliyyətin reallaşdırılmasının spesifik tədbirləri kimi, müxtəlif cəzaçəkmə müəssisələrindən saxlanma rejimlərinin pozucularının kamera tipli otaqlara köçürmə çıxış edir.

Əgər məhkumlar cəzanı cəmiyyətdən təcrid olunmamaqla çəkirdilərsə, onda bu və ya digər hüquq qaydalarının pozulmasına görə ümumi məsuliyyətlə yanaşı (inzibati, əmək), onlar həm də cəzaların icrası qanunvericiliyində nəzərdə tutulan xüsusi məsuliyyət daşıyırlar (xəbərdarlıqla, töhmətlə və s. ilə bağlı). Onlara qarşı əlavə məhdudiyətlər də müəyyənləşdirilə bilər: günün müəyyən vaxtında evdən kənar, rayon və şəhərin müəyyən yerlərində olmanın qadağan edilməsi; qeydiyyatla gəlmənin sayının artırılması və s. Cəzaların icrası qanunvericiliyinin müxtəlif xüsusi məsuliyyət sisteminin müəyyənləşdirməsi məhkumların lazımı qaydada cəzaçəkməsini təmin edir.

Cəza-icra hüququnda məhkumların şəxsi təhlükəsizlik hüququna malik olması təkcə bəyan edilmir, həm də ətraflı olaraq tənzimlənir. Söhbət azadlıqdan məhrum etmə növündə cəza çəkən məhkumun tamamilə və ya qismən cəmiyyətdən təcrid olunması və cəzaların icrası sisteminin şəxsi heyətinin mühafizəsi və ya nəzarəti altında olması hallarında məhkumların şəxsi təhlükəsizliyinin təmin edilməsi halından gedir. Bu şəxslər ya müstəqil olaraq öz şəxsi təhlükəsizliyini təmin edə bilmirlər (həbs və ya azadlıqdan məhrum etmə zamanı), ya da belə imkanlar xeyli dərəcədə daralır.

Əvvəllər, məhkumların şəxsi təhlükəsizlik hüququnun qanunda təsbit olmadığı vaxtlar məhkumlar onları hədələyən situasiyadan doğan münaqişələri özləri müstəqil həll edirdilər. Çox vaxt bu eksseslərə, o cümlədən adam öldürməyə və qaçmağa gətirib çıxarırdı. Belə ki, əgər məhkum azad olmasına bir neçə həftə və ya ay qalmış qaçarsa, onda belə əməlin səbəbini ilk növbədə məhkumun şəxsi təhlükəsizliyinin təmin edilməməsində və onun sağlamlığına real təhlükə yaranmasında axtarmaq lazımdır.

Şəxsi təhlükəsizliyə qarşı yönəlmiş hədələmənin xarakteri müxtəlif ola bilər: öldürmə, bədənə xəsarət yetirmə, döymə, zorla uşaqlıq aktı törətmə və digər qəsdli hədələmə. Bir sıra hallarda söhbət müntəzəm ələ salma haqqında gedir ki, bu da son nəticədə ələ salınmağa məruz qalan fərdi şəxsi təhlükəsizlik hədəsi ilə münaqişənin yaranmasına təhrik edə bilər.

Məhkumun şəxsi təhlükəsizliyinə təhlükə yaranma zamanı o, azadlıqdan məhrum etmə növündə cəzanı icra edən müəssisənin istənilən vəzifəli şəxsinə şəxsi təhlükəsizliyinin təmin edilməsi haqqında xahişlə müraciət etmək hüququna malikdir (12.2-ci maddəsi). Bu halda göstərilən vəzifəli şəxs yubanmadan müvafiq tədbirlər görməyə və bu cür halların baş verməsinin qarşısını almağa borcludur. Praktikada onlar adətən belə məhkumu məsələ həll edilənə qədər ayrıca cərimə təcridxanası kamerasına və yaxud digər münasib yerə yerləşdirirlər. Məhkumun həmin yerdə yerləşdirilməsi, onun üçün heç bir məhdudlaşdırma nəzərdə tutmur, o özünəməxsus olan bütün hüquqlardan istifadə edir.

Müəyyən müddətə azadlıqdan məhrum etmə və ya ömürlük azadlıqdan məhrum etmə növündə cəzaları icra edən müəssisənin müdiriyyəti yaranmış vəziyyəti ətraflı araşdırmağa, belə təhlükənin yaranma səbəblərini aydınlaşdırmağa, münaqişənin iştirakçılarını aşkarlamağa, onun təşkilatçıları tapmağa borcludur (12.3-cü maddəsi). Münaqişəyə baxış və onun mahiyyətinin qiymətləndirilməsi nəticələrindən asılı olaraq müdiriyyət məhkumun şəxsi təhlükəsizliyini təhdid edən təhlükəni aradan qaldırmaq tədbirlər həyata keçirilməsi, o cümlədən onun təhlükəsiz yerə və ya başqa müəssisəyə köçürülməsi barədə konkret qərar qəbul edir.

AR Konstitusiyasının 48-ci maddəsinə və "Dini etiqad azadlığı haqqında" Qanununa (1992-ci il) görə məhkum olunmuş şəxslər təyin edilən cəza növündən asılı olmayaraq fərdi şəkildə və ya digərləri ilə birlikdə istənilən dinə etiqad etmək, yaxud heç bir dinə etiqad etməmək, dinə münasibəti ilə bağlı əqidəsini ifadə etmək və yaymaq hüququna malikdirlər. Heç bir dinə üstünlük verməyərək qanun ateistlərin də hüququna hörmət edir. Məhkumların vicdan və dini etiqad azadlığına siyasi, sosial, hüquqi, maddi, təşkilatı və digər növ zəmanətlər verilir.

Bu hüququn reallaşmasının mühüm qarantı Qafqaz Müsəlmanları Ruhani İdarəsi ilə AR Ədliyyə Nazirliyi arasında 1995-ci ildə bağlanan sazişdir. Sazişə görə, məhkumların

maarifləndirilməsi və tərbiyə işində ruhanilərlə Ədliyyə Nazirliyinin əməkdaşları öz fəaliyyətlərini qarşılıqlı əlaqə əsasında qurur və cəzaçəkmə müəssisələrində ruhanilər tərəfindən mənəvi-əlaqi söhbətlərin aparılması üçün əlverişli zəmin yaradılır, Allaha xidmət və dini ayinlər icra edilir. Lakin qanunvericilikdə müəyyən məhdudiyətlər də müəyyənləşdirilmişdir.

Məhkumların dini etiqad azadlığı hüququnun mahiyyəti öz dinini açıq etiraf etmək, onun arxasınca getmək, öz dini inancı ilə yaşamaq imkanından ibarətdir. Qanuna əsaslanaraq demək olar ki, həmin hüququn məzmunu dini ayinləri icra etmək hüququndan, dini ləvazimat və ədəbiyyat almaq, əldə etmək, saxlamaq və onlardan istifadə etmək hüququndan ibarətdir. Dini inancın yayılması hüququ məhkumlar üçün çox tirajlı qəzetlər, idarə və digər nəşrlər vasitəsi ilə, habelə dini kəbinkəsmə, dini yığıncaqlar, dini ayinlər və s. vasitəsi ilə reallaşdırıla bilər. Dini inanclar dini mövzuda filmlərin nümayişi, radio söhbətləri və s. vasitəsi ilə də yayıla bilər.

Məhkumların vicdan və dini etiqad azadlığı hüququ müstəsna dərəcədə könüllülük əsasında və cəzayı icra edən müəssisənin rejim növünün spesifikliyi nəzərə alınmaqla həyata keçirilir. Dini ayinlər xüsusi ayrılmış yerlərdə və vaxtlar-da həyata keçirilir. Məntəqə tipli cəzaçəkmə müəssisələrində məhkumların xahişi ilə onlara cəzanın icra edildiyi yerin inzibati ərazi hüdudları daxilində ibadət yerlərinə getməyə icazə verilə bilər (13.2-maddəsi). Allaha xidmət edilməsi və dini ayinlərin icrası digər məhkumların hüquqlarını pozmamalıdır. Məhkumlara dini ayinlərin icrası üçün şərait yaradılması, zaman baxımından daha mürəkkəb və çətindir (xristianlar üçün bu gün bazar günü, müsəlmanlar üçün cümə günü, və s. hesab olunur). Belə hallarda müəssisə rəhbərliyi dindar məhkumları həmin günlərdə sonradan işləmək şərti ilə əmək fəaliyyətindən azad etməyi məqsəduyğun sayır.

Məntəqə tipli cəzaçəkmə müəssisəsinin hüdudlarından kənarında yerləşən ibadət yerlərinə (məscidlərə, kilsələrə) cəza çəkən şəxslərin getməsinə razılıq verilməsinin hüquqi əhəmiyyəti ondan ibarətdir ki, belə razılıq yalnız onların davranışlarından asılı olaraq alınmalıdır. Razılığın alınmasının mühüm şərti məhkumun daxili nizam qaydalarını pozması hesab olunur. Məntəqə tipli cəzaçəkmə müəssisəsinin hüdudlarından kənarında yerləşən ibadət yerlərinə getmə xahişinə imtina edildiyi halda, ayinin icrası qanunla müəyyən edilmiş qaydada müvafiq maddi, təşkilati və digər şərtlərin olması zamanı həmin müəssisədə həyata keçirilir.

Qanuna müvafiq olaraq bütün dinlər və dini cərəyanlar öz aralarında bərabərdirlər. Bununla belə cəzayı icra edən müəssisə və orqanların rəhbərliyi müəyyən olunmuş qaydada qeydiyyatdan keçməyən dini birliklərin, zorakılığı, ailədən və digər sosial dəyərlərdən imtinanı təbliğ edən müxtəlif növ sekta nümayəndələrini cəzaçəkmə müəssisəsinə dəvət etməkdən çəkinməlidir. Müəssisə rəhbərliyi cəzaçəkmə müəssisəsinin daxili nizam qaydalarının pozulmasına, göstərilən şəxslərin hüquq və qanuni maraqlarının pozulmasına səbəb ola biləcək dini ləvazimat və dini ədəbiyyatın alınmasına, əldə edilməsinə, saxlanılmasına, istifadəsinə və yayılmasına yol verməməlidir.

Dini birliklərin din xadimlərinin həbs və ya azadlıqdan məhrum etmə növündə cəza çəkən məhkumların yanına dəvət edilməsi qaydasını tənzimləməklə qanun məhkumların aşağıdakı hüquqlarına təminat verən bir sıra şərtlər müəyyənləşdirir: 1) məhkumun ərizəsi, xahişi; 2) dini birliyin müəyyənləşmiş qaydada dövlət qeydiyyatı faktı.

Cəzaçəkmə müəssisəsinin rəhbərliyinə bu və ya digər dini ayinin icrası üçün müvafiq yer (məscid, kilsə, ibadət otağı, hücrə və s.) ayrılması vəzifəsi həvalə edilmişdir (13.3-cü maddəsi). Qurban bayramı keçirilməsi zamanı həm xeyriyyəçi insanların imkanlarından istifadə edilir, həm də məhkumların şəxsi hesablarında olan vəsaitdən istifadə olunur. Onlara banderol formasında dini ədəbiyyat almağa və ondan istifadə etməyə, üstündə gəzdirməyə, habelə dini ləvazimat əldə etməyə (xaçlar, ayparalar, ələmlər, bayraqlar və s.) razılıq verilmişdir. Bu zaman mədəni-tarixi dəyərə malik olan qiymətli metallar, daşlardan hazırlanan məmulatlar və deşici-kəsici funksiyaları yerinə yetirən əşyaların əldə edilməsinə və alınmasına icazə verilmir.

Qanun ilk dəfə olaraq din xadimlərinin şəxsi təhlükəsizliyini təmin etməklə, onların xüsusi rejimli cəzaçəkmə müəssisələrinin birməfərlilik kameralarında, intizam və cərimə təcridxanalarında, kamera tipli otaqlarda saxlanılan məhkumların yanına buraxılması imkanına yol verir (13.4-cü maddəsi). Bu müddəaların hüquqi əhəmiyyəti ondadır ki, o, yüksək sosial təhlükəliliyi ilə fərqlənən

məhkumların göstərilən kateqoriyasının qanuni maraqlarını formalaşdırır. Bu maraq, qanunda göstəriləni kimi, din xadimlərinin şəxsi təhlükəsizliyini təmin etməklə həyata keçirilir və cəzaçəkmə müəssisəsinin rəhbərliyinin rəyindən asılıdır, o istənilən halda din xadimlərini ehtiyatlılıq tədbirlərinə riayət etmək barədə təlimatlandırılmalıdır.

Humanist düşüncələrə əsaslanaraq qanun faktiki surətdə ağır xəstə məhkumların dini ayinləri icra etməsi imkanını tarazlaşdırır. Buna həmin şəxslərin hüquqi statusunun üst-üstə düşməsi deyil, obyektiv halların mövcudluğu kömək edir. Qanunun tələbinə görə ağır xəstəliyi ilə əlaqədar həyatı üçün təhlükə yaranan məhkumların xahişi ilə din xadimləri zəruri dini ayinləri yerinə yetirmək üçün cəzaçəkmə müəssisələrinə dəvət olunur. Dini ayinlərin icrası zamanı müraciət etmə faktı, din xadimlərini dəvət etməklə həmin ayinlərin yerinə yetirilməsi barədə göstərilən kateqoriya məhkumların xahişi hüquqi əhəmiyyətə malikdir və din xadimlərinin zəhməti müəyyənləşdirilmiş qaydada ödənilir.

ƏDƏBİYYAT

1. Azərbaycan Respublikasının Konstitusiyası. Bakı: Qanun, 2011
2. Azərbaycan Respublikasının Cəzaların icrası Məcəlləsi. Bakı: Qanun, 2011
3. Azərbaycan Respublikasının İnzibati Xətalər Məcəlləsi. Bakı: Qanun, 2011
4. "Ədliyyə orqanlarında qulluq keçmə haqqında" Azərbaycan Respublikasının Qanunu. Bakı: Qanun, 2011
5. "Vətəndaşların hüquq və azadlıqlarını pozan qərar və hərəkətlərdən (hərəkətsizlikdən) məhkəməyə şikayət edilməsi haqqında" Azərbaycan Respublikasının Qanunu. Bakı: Qanun, 2006
6. "Vətəndaşların müraciətlərinə baxılması qaydası haqqında" Azərbaycan Respublikasının Qanunu. Bakı: Qanun, 2000
7. "Cəzaçəkmə müəssisələrinin daxili intizam Qaydaları". Bakı: Qanun, 2009
8. Azərbaycan Respublikası Konstitusiyası Məhkəməsinin Qərarları. Bakı: Hüquq ədəbiyyatı, 2008
9. İnsan hüquqları. Beynəlxalq müqavilələr toplusu. BMT, Bakı, 1998
10. Avropa Penitensiar Qaydaları (mətn və şərhlər). Bakı: Qanun, 2007

ОСУЖДЕННЫЕ В МЕСТАХ ЛИШЕНИЯ СВОБОДЫ

А.Э. Гасымов

В статье автор указывает, что в соответствии с Конституцией Азербайджанской Республики от 12 ноября 1995 г. защита прав и свобод человека и гражданина являются высшей ценностью Азербайджанской Республики. Этот принцип положен в основу формирования уголовно-исполнительной политики Азербайджанской Республики.

При исполнении наказаний осужденным предоставляются гарантии прав и свобод, принадлежащие гражданам Азербайджанской Республики, с ограничениями и изъятиями, установленными законодательствами.

THE CONVICTS IN PRISON

A. E. Qasimov

The author points out that in accordance with the Constitution of the Republic of Azerbaijan dated on 12 November 1995 protecting the rights and freedoms of man and citizen are the supreme value of the Azerbaijan Republic. This principle is the basis for the formation of the penal policy of the Azerbaijan Republic.

In the process of execution of penalties, the convicted are guaranteed rights and freedoms established by the law for citizens of the Republic of Azerbaijan, with the limitations and exceptions.

Рәyçi: dosent Ş.M.Kərimov

ВОПРОСЫ ГЕНДЕРНОГО ПАРИТЕТА НА ПУТИ УКРЕПЛЕНИЯ РАВЕНСТВА ПРАВ В СОВРЕМЕННОМ АЗЕРБАЙДЖАНСКОМ ОБЩЕСТВЕ

Л.Э. Рагимли

Бакинский Государственный Университет

Статья посвящена обеспечению равноправия мужчин и женщин в Азербайджанской Республике и ее реализации в современной практике. Здесь автор анализирует различные аспекты ведения государственной политики в области гендерного равноправия в Азербайджанской Республике. Одновременно в статье нашли свое отражение ряд предложений автора по усовершенствованию существующего законодательства в отмеченной области.

Ключевые слова: гендер, равенство прав, пол, равные возможности.

Стоявшая у истоков демократических процессов и будучи первой демократической республикой на мусульманском Востоке Азербайджанская Демократическая Республика, еще в 1918 году за короткий срок сумела наладить активный диалог и партнерские отношения с европейскими странами. В тот период, молодая Азербайджанская Республика, являясь передовой страной как тюркского, так и исламского мира в процессе интеграции в Европу и освоения европейских ценностей первым на Востоке создала парламентскую республику, раньше многих ведущих стран мира предоставила женщинам необходимые политические права, в том числе право выбирать и быть избранными. После же восстановления независимости Азербайджанской Республики, в конце XX века, женщины получили уже новые возможности. Сегодня в азербайджанском обществе женщина имеет равные права с мужчинами в участии управления государством, в выборных органах и т.д. (1, с. 81). В современном Азербайджане нет такой сферы, где бы не участвовали женщины, которые представлены как в правоохранительных органах и юстиции, так и в органах управления, а также активно участвуют в политических и общественных процессах (2).

Следует особо указать, что в отечественной Конституции рассматриваемому принципу равенства выделено значимое место и многие статьи пронизаны этим принципом, которые тем самым способствуют укреплению конституционных основ равноправия в республике. Определяя азербайджанское государство как государство, заботящееся о повышении благосостояния народа и каждого гражданина, его социальной защите, и достойном уровне жизни оказывающее содействие развитию науки, искусства, культуры, здравоохранения, образования, охраняющее природу, а также историческое, материальное и духовное наследие народа, национальное законодательство предоставляет и гарантирует каждому минимальные социальные стандарты (3, ст. 16).

Вместе с тем государство призвано с помощью принятия новых нормативных актов предотвращать или хотя бы сокращать существующее в любом обществе неравенство. И в этой связи провозглашение и закрепление Основным законом республики демократического принципа равноправия служит огромным шагом в достижении, даже если и неполного равенства в обществе, но вполне приемлемого в создании равных стартовых возможностей индивидов. Однако, достижение юридического равенства нереально только законодательным путем. Азербайджанское государство как правовое государство должно выравнивать возможности и социальные статусы отдельных индивидов, тем самым, обеспечивая каждому достойную жизнь. Так, в последнее время реализация равенства прав теснейшим образом связана с вопросом обеспечения гендерного паритета и на одинаковых с мужчинами предоставлении равных стартовых возможностей для представителей лиц женского пола. Заметим, что равенство между лицами мужского и женского пола означает не только равенство по закону, но и равные возможности в участии в общественной и политической жизни общества и страны в целом. Равенство полов не означает, что мужчины и женщины должны стать одинаковыми, а то, что их жизненные возможности должны быть равными. Таким образом

на передний план выдвигается концепция равного старта, подразумевающая с целью уравнивания шансов с мужчинами и обеспечения равных возможностей, предоставление женщинам определенных привилегий (является позитивной дискриминацией).

Затрагивая вопрос о равенстве полов в осуществлении своих прав и свобод, хотелось бы немного коснуться вопроса гендерной политики в Азербайджанской Республике. В результате успешно проводимой политики руководством страны 10 октября 2006 года был принят «Закон Азербайджанской Республики об обеспечении гендерного равенства». Под гендерным равенством понимается равенство прав обоих полов и равные возможности в осуществлении этих прав и их равное социальное положение в обществе (4, ст. 2). Государство претворяет в жизнь мероприятия по устранению всех форм дискриминации по половой принадлежности, недопущению превосходства представительства какого-либо пола в принятии решений и управлении государством, созданию женщинам равных с мужчинами возможностей (4, ст. 6). Целью этого закона является создание гендерного равенства путем устранения всех форм дискриминации по половой принадлежности, создания мужчинам и женщинам равных возможностей в экономической, политической, культурной, социальной и других сферах общественной жизни (4, ст. 1). Говоря о равенстве, не считается дискриминацией предоставленные женщинам льготы и привилегии в трудовых правоотношениях, неучастие женщин в военной службе, различный с мужчинами пенсионный возраст женщин и т.д. (4, ст. 3).

Азербайджанское государство гарантирует создание обоим полам равных возможностей в осуществлении своих прав и свобод и осуществляет мониторинг над обеспечением гендерного равенства. Так, в 1995 году Азербайджан ратифицировал конвенцию «О ликвидации всех форм дискриминации в отношении женщин», а в 2001 году ратифицировал факультативный протокол к ней. В силу того, что осуществление гендерной политики является одной из важных государственных стратегий, в 1998 году был создан наделенный большими полномочиями Государственный комитет по делам женщин (который позже был реформирован в Государственный комитет по проблемам семьи, женщин и детей), приоритетными направлениями функциональной деятельности которого являются: демографические проблемы, планирование семьи, обеспечение гендерного равноправия в семье, развитие женщин и т.д.

Принимая во внимание специфику культуры и менталитета, национальные традиции и моральные ценности, политика государства направлена на решение указанных проблем с учетом эффективного применения как международного, так и национального опыта, в том числе и отношения к женщинам. В деле обеспечения прав и свобод человека наряду с вышеперечисленными следует отметить утвержденную 18 июня (этот день в Азербайджане отмечается как «День прав человека») 1998 года «Государственную программу по защите прав человека», указ Президента "О мерах по обеспечению прав и свобод человека и гражданина" от 22 февраля 1998 года. Для осуществления соответствия основных прав и свобод с основополагающими международно-правовыми документами, касающихся равноправия, в 2002 году принимается Конституционный закон "О регулировании осуществления прав и свобод человека в Азербайджанской Республике", где указывается, что ни одно положение Конституции и данного закона не может пониматься либо истолковываться государственными структурами или некоторыми лицами как положение, обеспечивающее правовую базу для активности или действий, направленных на ограничение или ликвидацию основных прав и свобод (5, ст.1).

Одной из весьма распространенных форм насилия в отношении представителей женского пола является бытовое насилие, которое служит неким индикатором напряженности во внутрисемейных отношениях. В этой связи правительством проведены ряд мероприятий, направленных на укрепление деятельности по защите слабого пола от насилия (6, ст. 355-1 - ст. 355-4). В частности, принятый в 2010 году закон «О предотвращении бытового насилия» для пресечения в семьях фактов бытового насилия предопределяет меры профилактического воздействия. Вместе с тем подготовлена "Комплексная программа по борьбе с бытовым

насилием в демократическом обществе" на период 2006-2015 годов, целью которой стало сокращение количества выявленных фактов бытового насилия на базе принятия необходимых мер в различных сферах частной и общественной жизни и профилактики насильственных форм поведения. Здесь важно отметить тот факт, что проблема предотвращения ранних браков и бытового насилия включены в государственную "Программу по сокращению бедности и устойчивому экономическому развитию на период 2006-2015 годов", а также "Плана действий по вопросам женщин и семьи на период 2007-2010 годов". Также в 2011 году правительство своим постановлением определило правила, основная цель которых сводится к предупреждению и принятию превентивных мер по борьбе с бытовым насилием, а также формированию нормальных семейных взаимоотношений, ликвидации нежелательных социальных, медицинских и правовых последствий этого явления (7, п. 1.1). Согласно документу осуществление вышеуказанных функций возложено на местные органы исполнительной власти (7, п.1.2-1.3). Предполагается путем аккумуляции информации о лицах, совершивших подобные неправоправные действия, создание соответствующей базы данных и их дальнейшая постановка на профилактический учет, а также проведение превентивно-воспитательной работы указанной категорией лиц, к чему будут привлечены представители НПО, психологи и педагоги (7, п.3). В документе указывается, что правила не распространяются на лиц, пожизненно осужденных и имеющих различные сроки тюремного заключения, а также отбывших наказание в спецучреждениях воспитательного характера открытого и закрытого типа, а также несовершеннолетним лицам, находящимся в медико-воспитательных учреждениях (7, п. 3.1.1-3.1.3).

Касаясь вопроса активизации вовлеченности представителей женского пола в общественную и политическую жизнь республики, следует отметить указ главы государства от 6 марта 2000 года "Об осуществлении государственной женской политики в Азербайджанской Республике", который заложил базу создания государственной стратегии по расширению возможностей женщин и осуществлению гендерного равенства, предписывающий обеспечение равного с мужчинами представительства женщин во всех госструктурах, а также осуществление гендерной экспертизы законодательства. Исходя из этого, во многих госструктурах были определены ответственные за гендер чиновники (8, с. 18). В этом контексте также нужно указать на своевременность принятия «Плана деятельности по защите прав человека в Азербайджанской Республике» от 28 декабря 2006 послужившего переходу на качественно новый уровень процесса по обеспечению прав человека, упрочению партнерского взаимоотношения между государством и гражданином.

По сравнению с предыдущими годами в нашей стране увеличился уровень участия женщин в принятии серьезных решений и представления в политической и общественной жизни республики. Так, рост числа проголосовавших за женщин на парламентских выборах 2010 года, по сравнению с предшествующим периодом, свидетельствует об успешности проводимой руководством республики политики в этом направлении. Для сравнения отметим, что если из общего числа депутатов третьего созыва 11% составляли женщины (14 мест), что являлся самым высоким показателем на Южном Кавказе (в Армении этот показатель составил 8%, в Грузии 6%) (9; 8, с. 17-18), то по результатам последних выборов из 125 депутатских мест женщины смогли получить уже 20 (16, с. 15-16; 17, с.3-5).

Большинство политических партий используют помощь женщин в избирательных компаниях в качестве своих пиарщиков, пресс-секретарей, агитаторов. Что же касается числа женщин, выдвигаемых от принимавших участие в выборах в Азербайджане партий, то они составляют от 4 % до 12%. Например, на выборах 2005 году женщин-кандидатов от партии «Йени Азербайджан» было 39, «Либеральной партии» - 6, в остальных партиях 1-3 представительницы женского пола (10). 18 сентября 2010 года на заседании совета правления партии «Йени Азербайджан» были подтверждены кандидаты в депутаты Милли Меджлиса четвертого созыва, где по предоставленным 114 округам представителей, 24 были женщины. В других же партиях этот показатель был намного ниже (11; 17 с. 3-5). Как видно, сегодня не все партии предоставляют женщинам равные с мужчинами шансы. Следует полагать, что ос-

новными факторами оказывающих влияние на представительство лиц женского пола в политике является доминирование представителей мужского пола в политических структурах, в том числе где-то скрытая «борьба» в распределении женских и мужских ролей на уровне принятия решений, а также низкий показатель гендерного общественного сознания.

На прошедших в декабре 2009 и 2011 году муниципальных выборах число избранных в муниципалитеты женщин увеличилось с 4% (2005) до 30% (2011) (12). Так, число женщин, избранных в 2009 году в муниципальные органы, увеличилось по сравнению с показателем 2004 года в семь раз (2). К примеру, отметим, что на состоявшихся 30 ноября 2011 г. повторных выборах среди 1549 кандидатов 305 были женщины, что составило 19,69% от общего их числа (13).

В настоящее время женщины составляют около половины государственных чиновников и научных работников. Большинство врачей и школьных учителей также являются женщины. Раз в пять лет в Азербайджанской Республике с целью обсуждения роли и позиции женщин в обществе проводится общереспубликанский форум (2). В процессе реализации такой политики 12 женщин стали действительными членами и членкоррами Национальной Академии Наук (14). Согласно статистических данных, два председателя госкомитета, омбудсман, зампред Конституционного Суда Азербайджанской Республики, зампред Кабинета министров и омбудсман Нахичеванской АО, 14% азербайджанских судей, 17,7% (302 человека) председателей муниципалитетов и 26,5% (4137 человек) их членов, в 35 из 85 районов республики заместителями глав исполнительной власти, 3,5% сотрудников органов внутренних дел, 130 членов Коллегии адвокатов, 870 сотрудников органов юстиции являются женщины (9). Несомненно, что все эти достижения служат в качестве позитивного показателя успешно проводимой политики в данной сфере.

Принимая во внимание специфику моральных ценностей и роль восточной женщины в обществе, в том числе тот факт, что женщины в нашей стране составляют больше половины населения и электората, а также несмотря на достигнутые значительные успехи в реализации этой политики, представители лиц женского пола все еще продолжают быть недостаточно представленными (особенно в регионах) на постах, связанных с принятиями решений в области политико-общественной жизни, в связи с чем требуется принятие дополнительных мер по обеспечению сбалансированного в гендерном отношении представительства обеих полов на руководящих постах, т.к. равное участие, как мужчин, так и женщин в процессе принятия решений в политико-общественной жизни является важным условием формирования, основанного на принципах равенства, социальной сплоченности и соблюдения прав человека, демократического общества.

Существенное значение в реализации гендерного паритета следует отводить организации системы гендерного образования и методически правильно выстроенному педагогическому и учебному процессу, для эффективного осуществления которого нужна разработка специальных учебных программ. В качестве положительного опыта в данном направлении следует указать на тот факт, что в настоящее время на факультете «Социальные науки и психология» Бакинского Государственного Университета функционирует кафедра «Гендер и прикладная психология» (15, с.8-9), которая разрабатывает методические пособия и программы по указанной тематике и согласно утвержденной программы внедряет в учебный процесс на всех факультетах, в том числе и на факультете права. С целью повышения уровня информированности жителей регионов республики и искоренения оставшихся пережитков и стереотипов в отношении женщин, было бы целесообразным учитывая опыт указанной кафедры БГУ ввести специальный курс по гендерному равноправию в высших и специальных учебных заведениях, расположенных в регионах республики. Вместе с тем, с целью популяризации, связанного с внедрением в образовательный процесс Азербайджана гендерных подходов, педагогического опыта, было бы полезным при участии министерства образования и других органов как исполнительной власти так и местного самоуправления разработать специальный курс по гендерному равноправию для последующего введения его в общеобразовательный процесс в средних школах республики.

На нынешнем этапе повышения роли женщины в политической и общественной жизни регионов следует более полно оценить гендерные диспропорции в провинциях и разработать меры по их сокращению, в том числе гендерные особенности основных социальных и психологических характеристик как деловой активности женщин-предпринимателей, так и минимизации характерного гендерного дисбаланса по эффективному использованию человеческого капитала женщин и устранению препятствий, с которыми они сталкиваются. В силу менталитета, обычаев, религиозных и исторически сложившихся стереотипов в регионах все еще существует низкий образовательный уровень женского населения, который, по сути, является существенным препятствием в выравнивании прав между полами и устранении очагов гендерного неравенства в сохраняющихся в большинстве населенных пунктов вдали от столицы. Несмотря на инновации, гендерные стереотипы в регионах указывают на то, что девушки, в основном в семье получают классическое воспитание в духе мусульманской культуры, где мужчина сохраняет свои традиционные привилегии беспрекословного авторитета (мужа и отца), а исходя из этого, уже в детстве они осознают характерные для провинциальной азербайджанской семьи обычаи, как неоспоримость мужского доминирования в обществе и семье, а также подчинительную роль женщины. У большинства женщин в провинциях насильное замужество и боязнь позора перед обществом за расторжение брака на всю жизнь остается невосполнимая психологическая травма. Исходя из этого и беря за основу принцип равноправия полов, на наш взгляд, назрела острая необходимость в пересмотре и изменении существующего положения и концентрации внимания на насущных проблемах правового статуса женщин в регионах, и главным образом на следующих проблемах:

- внедрении в образовательный процесс как в средней школе так и в расположенных в регионах специальных и высших учебных заведениях (филиалах) специального курса по гендерному равенству (на базе БГУ);
- усилении пропаганды и поощрения деловой активности женщин-предпринимателей;
- минимизации характерного гендерного дисбаланса по эффективному использованию человеческого капитала женщин;
- искоренение насилия (бытового насилия и насильственного замужества) в отношении женщин;
- большее привлечение лиц женского пола в муниципальные органы самоуправления и др.

Принимая во внимание вышесказанное, было бы целесообразным разработать с участием ведущих ученых-юристов республики отдельную концепцию, направленную на предоставление равных прав и возможностей для обеих полов, цель которой с учетом реальной ситуации (политической, экономической и социальной) в стране состояла бы в определении общей стратегии и выработке важных аспектов законотворческой деятельности по наделению равными правами и свободами представителей обеих полов и созданию равных возможностей для их осуществления в соответствии с Основным законом, национальным законодательством и международными обязательствами Азербайджанской Республики. Такая концепция могла бы быть представлена Милли Меджлису Азербайджанской Республики с последующим рассмотрением и принятием соответствующих решений.

Вместе с отмеченным ранее предложениями было бы уместным в этом документе рекомендовать законодателю:

- существенно увеличить представительство женского пола (по надобности то и квотными привилегиями) на руководящих (менеджерских) позициях (при назначении министров, глав исполнительных властей и муниципальных органов, судей и т.д.);
- проработать мероприятия, подталкивающих, участвующих в избирательной гонке, партии к выдвижению лиц женского пола на госдолжности в одинаковой с мужчинами пропорции и условиях;
- разработать комплекс мер и механизмы по контролю за претворением в жизнь принятых обязательств.

Также для оперативного претворения в жизнь указанных мероприятий, касающихся комплекса вопросов относительно предоставления и наделения как мужчин так и женщин (гендерное равенство) равными возможностями в осуществлении их прав и свобод, а также для профилактики и усиления мер воздействия в этом направлении в государственном масштабе, на наш взгляд, было бы уместным ввести в практику институт Омбудсмана по правам женщин.

ЛИТЕРАТУРА

1. Cəfərov İ.M. Azərbaycan Respublikası Konstitusiyasının şərhı. Bakı, Hüquq ədəbiyyatı, 2004. Из выступления Президента Фонда Г. Алиева Мехрибан Алиевой на VII Конференции министров Совета Европы, ответственных за вопросы равенства между женщинами и мужчинами, на тему: «Гендерное равенство: обеспечение гендерного равенства де-юре и де-факто» Баку, 24 мая 2009 г. - газета «Халг» и материалы агентства «Азертадж» от 25 мая 2010 г.
2. Конституция Азербайджанской Республики от 12 ноября 1995 г.
3. Закон «Об обеспечении гендерного равенства» от 10 октября 2006 г.
4. Конституционный закон "О регулировании осуществления прав и свобод человека в Азербайджанской Республике" от 24 декабря 2002 г.
5. Гражданско-процессуальный кодекс от 07 марта 2000 г.
6. «Правила постановки на профилактический учет лиц, совершивших бытовое насилие, и проведения с такими лицами превентивно-воспитательной работы», постановление Кабинета Министров АР N207 от 19 декабря 2011 г.
7. Третий периодический доклад правительства Азербайджанской Республики, представляемый в соответствии со статьями 16 и 17 Международного пакта об экономических, социальных и культурных правах от 29 сентября 2009 г.
8. Новостной портал www.trend.az/news/society/1811639.html.
9. Азербайджанский Гендерный Информационный Центр.
10. Новостной портал www.1news.az/politics/elections10/20100918010236317.html.
11. Новости-Азербайджан. <http://newsazerbaijan.az/obsh/20100524/43414413.html>.
12. Новостной портал www.1news.az/politics/20111201092329432.html.
13. Официальный сайт Академии Наук Азербайджана www.science.gov.az/az/index.php.
14. Отчет Госкомитета по делам женщин АР по вопроснику для правительств, касающийся осуществления Пекинской платформы действий (1995 г.) и решений XXIII специальной сессии ГА ООН (2000 г.).
15. Отчет миссии ОБСЕ по выборам в Азербайджанской Республике от 7 ноября 2010 г., Варшава, 2011 г.
16. Постановление пленума Конституционного Суда АР "О результатах выборов депутатов в Милли Меджлис IV созыва" от 29 ноября 2010 г.

MÜASİR AZƏRBAYCAN CƏMİYYƏTİNDƏ HÜQUQ BƏRABƏRLİYİNİN MÖHKƏMLƏNDİRİLMƏSİ İSTİQAMƏTİNDƏ MEYDANA ÇIXAN QENDER MƏSƏLƏLƏRİ L.İ. Rəhimli

Məqalə Azərbaycan Respublikasında kişi ilə qadınlar arasında bərabər hüquqların təmin edilməsi və onların müasir təcrübədə reallaşdırılmasından bəhs edir. Burada müəllif Azərbaycan Respublikasında qender bərabərliyi sahəsində aparılan dövlət siyasətinin müxtəlif məqamlarını təhlil edir. Eyni zamanda qeyd olunan sahə üzrə hazırkı qanunvericiliyin daha da təkmilləşdirməsinə dair müəllifin bir sıra təklifləri məqalədə öz əksini tapmışdır.

QUESTIONS OF GENDER PARITY ON THE WAY OF STRENGTHENING EQUALITY OF RIGHTS IN THE MODERN AZERBAIJANI SOCIETY

L.İ. Ragimli

This article includes some questions about guarantees of gender equality in the Republic of Azerbaijan and its realization in the modern live. Here described the government's policy directions and also given analyses of governmental activities in the field of gender equality. Some recommendations for Azerbaijani government institutions and law enforcement agencies regarding equality between woman and men given by author in the article.

Рецензент: проф. И.О. Кулиев

Внимание!

Вы нуждаетесь в рекламе?
Обращайтесь в нашу редакцию.

Наш адрес: AZ 1045 г. Баку, Бина, 25-й километр,
Национальная Академия Авиации.
Тел: 497-26-00, доб. 21- 85, 497-27-54
E-mail hasanov@naa.edu.az

ALİ KONSTITUSIYA ƏDALƏT MÜHAKİMƏSİ VƏ ONUN SPESİFİK CƏHƏTLƏRİ

F.S. Abdullayev

Konstitusiya Məhkəməsinin sədri, hüquq elmləri doktoru

Verilmiş məqalə ali konstitusiya ədalətliyinə və onun spesifik xüsusiyyətlərinə həsr olunmuşdur. Azərbaycan Respublikasında ali konstitusiya ədalətliyi orqanı konstitusiya nəzarətini həyata keçirən və istisna səlahiyyətləri olan Konstitusiya Məhkəməsidir.

Bir çox dövlətlərdə olduğu kimi Azərbaycan Respublikasında da Konstitusiya Məhkəməsi, *ali konstitusiya ədalət mühakiməsi* orqanı kimi konstitusiya nəzarətini həyata keçirən, spesifik xarakterli və müstəsna səlahiyyətlərə malik olan məhkəmə orqanıdır. Məhz bu funksiyasına görə Azərbaycan Respublikası Konstitusiyasının 125-ci maddəsinə əsasən Azərbaycan Respublikasının Konstitusiya Məhkəməsi, Azərbaycan Respublikasının digər məhkəmə orqanları ilə birlikdə məhkəmə hakimiyyətinə aid edilmişdir.

Hazırkı tədqiqatımızda digər məhkəmə orqanlarından fərqli olaraq Konstitusiya Məhkəməsinin fəaliyyətinin mahiyyətini və əsas cəhətlərini elmi baxımdan araşdırmaq, yalnız Konstitusiya Məhkəməsinin müstəsna səlahiyyətinə aid edilmiş «*ali konstitusiya ədalət mühakiməsi*» kimi onun spesifikasını tədqiq etmək fikrindəyik.

«Konstitusiya məhkəməsi haqqında» Azərbaycan Respublikası Qanununun 1.1-ci maddəsinə müvafiq olaraq «Azərbaycan Respublikasının Konstitusiya Məhkəməsi Azərbaycan Respublikasının Konstitusiyası ilə onun səlahiyyətlərinə aid edilmiş məsələlərə dair *ali konstitusiya ədalət mühakiməsi orqanıdır*».

Nəzərdən qaçırmaq olmaz ki, Konstitusiya Məhkəməsi konstitusiya nəzarətini həyata keçirən yeganə orqan deyildir. Belə ki, N.M.Çepurnova düzgün olaraq yazır ki, «*konstitusiya nəzarətinin həyata keçirilməsində Konstitusiya Məhkəməsinin prioritet yerə malik olması şübhəsizdir. Lakin, bunun yalnız Konstitusiya Məhkəməsinin fəaliyyəti ilə məhdudlaşdırılması düzgün olmazdı. Qanunvericilik və məhkəmə təcrübəsi onu təsdiq edir ki, konstitusiya nəzarəti məhkəmə sisteminin bütün pillələrində həyata keçirilir*». (10).

Qeyd edilən fikirləri əsaslı hesab etməklə, düşünürük ki, konstitusiya nəzarətini yalnız Konstitusiya Məhkəməsinin fəaliyyəti ilə məhdudlaşdırmaq yanlış olardı. Bu səbəbdən Konstitusiya Məhkəməsinin *konstitusiya nəzarətinin* məhz *ali* orqanı olmasına xüsusi diqqət yetirilməlidir.

Əvvəlki tədqiqatlarımızda olduğu kimi, hazırda da qeyd etmək istərdik ki, ümumi hüququn hökmran olduğu ölkələrdə *konstitusiya nəzarəti* ümumi yurisdiksiyalı məhkəmələr tərəfindən həyata keçirilir və həmin ölkələrdə bunun üçün xüsusi məhkəmələrin - Konstitusiya Məhkəmələrinin fəaliyyət göstərməsi nəzərdə tutulmur. A.Kazakliu hesab edir ki, ümumi hüquq dövlətlərində konstitusiya nəzarətini ümumi yurisdiksiyalı məhkəmələr realizə etdiyindən, eyni funksiyanın ixtisaslaşdırılmış orqan tərəfindən həyata keçirilməsi müstəsna olaraq məhkəmə hakimiyyətinin səlahiyyətlərinə aiddir (4)

Bu da, öz növbəsində onu təsdiq edir ki, ümumi hüququn hökmranlıq etmədiyi və Konstitusiya Məhkəmələrinin fəaliyyət göstərdiyi dövlətlərdə də *konstitusiya nəzarətinin* müəyyən hədlərdə ümumi yurisdiksiyalı məhkəmələr tərəfindən həyata keçirilməsi istisna deyil.

Qeyd etmək lazımdır ki, *konstitusiya ədalət mühakiməsi* – konstitusiya nəzarətinin əsas formalarından biri kimi nəzərdən keçirilməlidir. «*Konstitusiya nəzarətinin*»nin mahiyyətinə toxunduğumuz zaman nəzərdən qaçırmaq olmaz ki, bu fəaliyyət yalnız Konstitusiya Məhkəməsinin səlahiyyətlərinə aid edilən məsələləri ehtiva etmir.

Elmi idrak prosesində daha müfəssəl tədqiqat aparıldığı zaman aydın olur ki, «*konstitusiya nəzarəti*» anlayışına daha geniş mənada yanaşmaq lazımdır. Belə ki, məhz insan hüquq və azadlıqlarının təminatı sahəsində bu fəaliyyətə Konstitusiya Məhkəməsi ilə yanaşı digər məhkəmələr də cəlb edilir (*bu zaman nəzərdən qaçırmaq olmaz ki, Konstitusiya Məhkəməsi konstitusiya ədalət mühakiməsini həyata keçirən ali konstitusiya nəzarəti orqanıdır*). Hər bir

dövlətin ümumi yurisdiksiyalı məhkəmələri işlərə baxarkən, bu və ya digər mənada Konstitusiyada təsbit olunan insan hüquq və azadlıqlarının müdafiəsini təmin etməklə ədalət mühakiməsini həyata keçirirlər. Bu bizim ümumi və ixtisaslaşdırılmış məhkəmə orqanlarına da aid edilməlidir. Məsələn, Azərbaycan Respublikası Cinayət Prosesual Məcəlləsinin (CPM) 9.1.2-ci maddəsinin tələbinə görə cinayət mühakimə icraatının əsas prinsipləri və şərtləri «insan və vətəndaş hüquq və azadlıqlarının qanunsuz məhdudlaşdırılması hallarından onun müdafiəsini təmin edir».

Həmin Məcəllənin 12.1-ci maddəsinin tələbinə əsasən «Cinayət prosesini həyata keçirən orqanlar cinayət prosesində iştirak edən bütün şəxslərin Konstitusiyaya ilə təsbit edilmiş insan və vətəndaş hüquq və azadlıqlarına riayət olunmasını təmin etməlidirlər».

Eyni Məcəllənin 12.3-cü maddəsinin tələbinə müvafiq olaraq «Cinayət prosesi gedişində hər kəsin özünün Konstitusiyaya ilə təsbit edilmiş hüquq və azadlıqlarını qanunla qadağan edilməyən bütün üsul və vasitələrlə müdafiə etməyə hüququ vardır».

Cinayət-prosessual qanunvericiliyinin nəzərdən keçirilən normaları onu təsdiq edir ki, ümumi və ixtisaslaşdırılmış məhkəmələr cinayət mühakimə icraatını həyata keçirdikləri zaman prosesdə iştirak edən bütün şəxslərin Konstitusiyaya ilə təsbit edilmiş insan və vətəndaş hüquq və azadlıqlarına riayət olunmasını təmin etməklə, cinayət prosesual qanunvericiliyinin müəyyən etdiyi hədlərdə Konstitusiyaya müdafiə etməli və bununla da *müəyyən mənada konstitusiyaya nəzarətini* həyata keçirməlidirlər.

Eyni tələblər mülki-prosessual qanunvericiliyində də nəzərdə tutulmuşdur. Belə ki, Azərbaycan Respublikası Mülki Prosesual Məcəlləsinin 1.3-cü maddəsinin tələbinə görə «Mülki prosesual fəaliyyət sahəsində insan və vətəndaşın hüquq və azadlıqlarını ləğv edən və ya məhdudlaşdıran, habelə ədalət mühakiməsinin həyata keçirilməsi zamanı məhkəmənin müstəqilliyini və tərəflərin çəkişmə prinsipini pozan, eləcə də sübutlara əvvəlcədən müəyyən olunmuş qüvvə verən qanunvericilik aktları qəbul edilə bilməz».

Həmin Məcəllənin 2.1-ci maddəsinə əsasən «Mülki işlər və iqtisadi mübahisələr üzrə məhkəmə icraatının vəzifələri hər bir fiziki və yaxud hüquqi şəxsə Azərbaycan Respublikasının Konstitusiyasından, qanunlarından və digər normativ hüquqi aktlarından irəli gələn hüquq və mənafeələrinin məhkəmədə təsdiq olunmasıdır».

Yuxarıda qeyd edilən qanun müddələrinin tələblərindən çıxış edərək qeyd etmək zəruridir ki, Konstitusiyaya ilə qorunan insan hüquq və azadlıqlarının müdafiəsi və təmin edilməsi ədalət mühakiməsini həyata keçirən orqanlar kimi bütün məhkəmə orqanlarının fəaliyyət dairəsinə aid edilmişdir.

Məhz bu səbəbdən ümumi hüququn tətbiq edildiyi ölkələrdə «ədalət mühakiməsi» və «konstitusiyaya ədalət mühakiməsi» anlayışlarının qitə hüququnun tətbiq edildiyi ölkələrdə olduğu kimi differensiasiyası aparılmır.

Biz E.V.Kornukovanın fikirləri ilə (6) razılaşaraq, konstitusiyaya ədalət mühakiməsinin ədalət mühakiməsinin xüsusi bir forması kimi nəzərdən keçirilməsinin tərəfdarıyıq.

Konstitusiyaya ədalət mühakiməsinin mahiyyəti onun məqsədləri ilə şərtlənir. Belə ki, «Konstitusiyaya məhkəməsi haqqında» Azərbaycan Respublikası Qanununun 1.2-ci maddəsinə əsasən «Konstitusiyaya Məhkəməsinin əsas məqsədləri Azərbaycan Respublikası Konstitusiyasının aliliyini təmin etmək, hər kəsin əsas hüquq və azadlıqlarını müdafiə etməkdir».

Qeyd edilən norma «Konstitusiyaya nəzarətinin» mahiyyətini açıqlamaqla, onu da təsdiq edir ki, «Konstitusiyaya məhkəməsi haqqında» Azərbaycan Respublikası Qanununun 1.2-ci maddəsində təsbit edilən məqsədlər Konstitusiyaya Məhkəməsi ilə yanaşı, bütün məhkəmə orqanlarının məqsədidir.

Yuxarıda göstərilən məqsədləri təmin etməklə hər bir məhkəmə orqanı əslində ədalət mühakiməsinin bir forması kimi çıxış edən konstitusiyaya nəzarətini bu və ya digər mənada, öz səlahiyyətləri çərçivəsində həyata keçirir. *Fikrimizcə, məhz bu səbəbdən konstitusiyaya nəzarəti həm konstitusiyaya məhkəmələri, həm də istənilən ümumi məhkəmələr tərəfindən həyata keçirilə bilər.*

Belə olan halda, qanunverici, məhz insan hüquq və azadlıqlarının müdafiəsini həyata keçirən məhkəmə orqanı kimi Konstitusiyaya Məhkəməsinin xüsusi çəkisini göstərmək, onun əhəmiyyətini və rolunu vurğulamaq məqsədi ilə, qəbul etdiyi qərarlarına qəti hüquqi qüvvə verərək, onu sadəcə

«konstitusiyaya nəzarəti» orqanı kimi deyil, «ali» konstitusiyaya ədalət mühakiməsi orqanı kimi müəyyən etmişdir.

Azərbaycan Respublikası adından «Azərbaycan Respublikasının bəzi qanunvericilik aktlarına əlavələr və dəyişikliklər edilməsi barədə» 11 iyun 2004-cü il tarixli, 688-IIQD sayılı Azərbaycan Respublikası Qanununun III hissəsinin 9-cu bəndinin və IV hissəsinin 7-ci bəndinin Azərbaycan Respublikası Konstitusiyasının 130-cu maddəsinin IX hissəsinə uyğunluğunun yoxlanılmasına dair Azərbaycan Respublikası Konstitusiyaya Məhkəməsi Plenumunun 25 yanvar 2005-ci il tarixli Qərarında «ali konstitusiyaya ədalət mühakiməsi» anlayışı barədə maraqlı hüquqi mövqələr əks olunmuşdur.

Belə ki, həmin Qərarında göstərilir ki, ««Məhkəmələr və hakimlər haqqında» Azərbaycan Respublikasının Qanununa əsasən ümumi yurisdiksiyalı məhkəmələr qanunvericilikdə nəzərdə tutulmuş hallarda və qaydada mülki, inzibati xətərlərə dair və cinayət işləri üzrə ədalət mühakiməsini həyata keçirirlər. Bu məhkəmələrdə həyata keçirilən məhkəmə icraatının qaydaları müvafiq olaraq Azərbaycan Respublikasının Mülki Prosesual Məcəlləsi, İnzibati Xətərlər Məcəlləsi və Cinayət-Prosessual Məcəlləsi ilə müəyyən olunur.

Ümumi yurisdiksiyalı məhkəmələr icraatlarında olan işin faktiki hallarını müəyyən edir (bunu birinci və apellyasiya instansiyası məhkəmələri edirlər), habelə maddi və prosesual hüquq normalarını tətbiq edərək, müvafiq məhkəmə qərarları qəbul edirlər. Həmin qərarlara qanunvericiliklə müəyyən olunmuş qaydada və hallarda yuxarı məhkəmələr tərəfindən yenidən baxıla bilər. İstənilən digər məhkəmə instansiyasının qərarı kimi Ali Məhkəmənin (kassasiya və əlavə kassasiya icraatının) qərarlarına da yenidən baxıla bilər. Bunun üçün Azərbaycan Respublikasının mövcud qanunvericiliyində müvafiq qaydalar müəyyən edilmişdir.

Konstitusiyaya Məhkəməsi isə Azərbaycan Respublikasının ali konstitusiyaya ədalət mühakiməsi orqanıdır. Digər məhkəmələrdən fərqli olaraq, onun bütün səlahiyyətləri birbaşa Konstitusiyada (86-cı maddədə, 88-ci maddənin I hissəsində, 102-ci maddədə, 104-cü maddənin II və III hissələrində, 107-ci maddənin I hissəsində, 130-cu maddənin III-X hissələrində və 153-cü maddədə) göstərilir. Konstitusiyaya məhkəmə icraatının həyata keçirilməsi qaydaları isə «Konstitusiyaya Məhkəməsi haqqında» Azərbaycan Respublikasının Qanununda və Konstitusiyaya Məhkəməsinin Daxili Nizamnaməsində nəzərdə tutulur.

Lakin, onu da qeyd etmək lazımdır ki, hüquq ədəbiyyatında «konstitusiyaya ədalət mühakiməsi» anlayışına birmənalı münasibət yoxdur. Bu kateqoriyaya elmdə olan yanaşmalar müxtəlif və bəzən də ziddiyyətli xarakter daşmışdır.

Konstitusiyanın müdafiəçisi kimi Konstitusiyaya Məhkəməsinin ədalət mühakiməsini həyata keçirən digər məhkəmələrdən fərqləndirən ən mühüm cəhət sonuncunun spesifik xarakter daşıyan və «Konstitusiyaya Məhkəməsi haqqında» Azərbaycan Respublikasının Qanunu ilə tənzimlənən konstitusiyaya məhkəmə icraatını həyata keçirməsi ilə şərtlənmişdir. Qeyd edilən məsələnin aydınlaşdırılması üçün «Konstitusiyaya məhkəmə icraatı» anlayışı ilə «konstitusiyaya ədalət mühakiməsi» anlayışlarının nisbətini də açıqlamaq vacibdir.

«Konstitusiyaya məhkəmə icraatı» anlayışı məhkəmə hakimiyyətinin həyata keçirilməsinin üsullarından biri kimi «konstitusiyaya ədalət mühakiməsi» anlayışı ilə, başqa sözlə Konstitusiyaya Məhkəməsinin səlahiyyətlərinə aid edilmiş işlər üzrə ədalət mühakiməsi anlayışı ilə sıx bağlıdır. Bu anlayışlar arasında əlaqənin müəyyən edilməsində Konstitusiyanın göstərişləri əsas götürülməlidir. Məhz bu göstərişlərə əsasən, ədalət mühakiməsi yalnız məhkəmələr tərəfindən həyata keçirilir, yəqinə daşıyıcısı məhkəmə orqanları olan məhkəmə hakimiyyəti isə dövlət hakimiyyətinin müstəqil bir qolu kimi insan və vətəndaşın əsas hüquq və azadlıqlarının təminatı üçün konstitusiyaya, mülki, inzibati və cinayət mühakimə icraatları vasitəsilə həyata keçirilir (2).

Hüquq ədəbiyyatında «konstitusiyaya məhkəmə icraatı» anlayışını «konstitusiyaya ədalət mühakiməsi» anlayışı ilə eyniləşdirən müəlliflər olduğu kimi bu iki anlayışın fərqli cəhətləri barədə tədqiqatlar aparan mütəxəssislər də mövcuddur.

Belə ki, ədalət mühakiməsi anlayışı barədə araşdırmalar aparmış S.K.Zaqaynova öz tədqiqatlarında göstərmişdir ki, «ədalət mühakiməsi» anlayışını, məhkəmələrdə işlərə baxılması və

həll edilməsi üzrə dövlət fəaliyyətinin məhkəmə prosessual hüquqi forması (növu) kimi nəzərdən keçirən təsəvvürlər prosessual doktrinada üstünlük təşkil edir (3).

Bəzi müəlliflər ümumiyyətlə «məhkəmə icraatı» və «ədalət mühakiməsi» anlayışlarının eyni mənə daşdığını qeyd edir (9).

Müəlliflərdən bu məsələ ilə bağlı daha geniş tədqiqat aparmış Q.A.Jilin Konstitusiya ədalət mühakiməsini və məhkəmə icraatını eyni xarakterli hallar kimi nəzərdən keçirir. O, yazır ki, Konstitusiyanın göstərişlərinin mənasına görə ədalət mühakiməsi məhkəmə icraatı vasitəsilə dövlət (məhkəmə) hakimiyyətinin realizəsi üzrə məhkəmə fəaliyyətidir. Bu zaman məhkəmə, işlərə baxılması və həll edilməsi yolu ilə məhkəmə icraatını həyata keçirməklə, eyni zamanda ədalət mühakiməsini həyata keçirir.

Q.A.Jilin bu fikirləri olduqca maraqlı və əhəmiyyətli görünsə də, biz problemin daha müfəssəl tədqiq olunmasının tərəfdarıyıq.

Hüquq ədəbiyyatında «ədalət mühakiməsi» - hüquq normalarının həqiqi və ya ehtimal edilən pozuntuları və dövlət məcburetə tədbirlərini ehtiva edən ümumməcburi qərarların qəbul edilməsi ilə bağlı olan müxtəlif sosial konfliktlərin məhkəmələr tərəfindən baxılması və həlli üzrə dövlət fəaliyyətinin bir forması kimi müəyyən edilir (5).

Bu mövqeyin əhəmiyyətli cəhəti ondan idarətdir ki, burada ədalət mühakiməsi – sadə bir fəaliyyət kimi nəzərdən keçirilməyərək, dövlət hakimiyyətinin bir forması qismində müxtəlif sosial konfliktlərin məhkəmələr tərəfindən baxılmasını və həllini nəzərdə tutan və dövlət məcburetə tədbirləri ilə müşaiət olunan spesifik fəaliyyətdir. «Ədalət mühakiməsi» və «məhkəmə icraatı» anlayışlarının orqanik bağlılığı məhz onunla ifadə olunur ki, ədalət mühakiməsi bilavasitə məhkəmə icraatı vasitəsilə həyata keçirilir. Məhkəmə icraatı prosessual qanunvericilik çərçivəsində işlərə baxılması qaydalarının məcmusunu ifadə edirsə, ədalət mühakiməsi daha geniş anlayış olmaqla, mübahisələrin həlli və pozulmuş hüquqların bərpa və təsdiq edilməsi üzrə prosessual fəaliyyət səviyyəsindən daha üstün mövqedə yer tutur.

Hüquq ədəbiyyatında tanınmış tədqiqatçılardan İ.İ.Oleynikin ədalət mühakiməsi anlayışı ilə bağlı maraqlı fikirləri vardır. O, yazır ki, «ədalət mühakiməsi istənilən kateqoriya işlər üzrə vahid anlayışdır və xüsusi olaraq «cinayət», «mülki» və ya digər ədalət mühakiməsi formaları mövcud deyildir». (8)

İ.İ.Oleynikin ədalət mühakiməsini vahid anlayış kimi nəzərdən keçirməsi və ayrı-ayrı sahələr üzrə differensiasiyasının aparılmaması barədə fikirlərini əhəmiyyətli hesab edirik. Həqiqətən də, Azərbaycan Respublikasının Konstitusiyasında və müvafiq qanunvericilik aktlarında bu fikirləri müəyyən qədər təsdiq edən müddəalar nəzərdə tutulmuşdur.

Məsələn, Azərbaycan Respublikası Konstitusiyasının 125-ci maddəsinin I hissəsinin tələbinə əsasən «Azərbaycan Respublikasında məhkəmə hakimiyyətini ədalət mühakiməsi yolu ilə yalnız məhkəmələr həyata keçirirlər».

Həmin maddənin II hissəsinə əsasən «Məhkəmə hakimiyyətini Azərbaycan Respublikasının Konstitusiya Məhkəməsi, Azərbaycan Respublikasının Ali Məhkəməsi, Azərbaycan Respublikasının apellyasiya məhkəmələri, Azərbaycan Respublikasının ümumi məhkəmələri və digər ixtisaslaşdırılmış məhkəmələri həyata keçirirlər».

Lakin, nəzərdən qaçırmaq olmaz ki, qanunvericilikdə ədalət mühakiməsinin differensiasiyası ilə bağlı müddəalar da mövcuddur. Məsələn, «Konstitusiya Məhkəməsi haqqında» Azərbaycan Respublikası Qanununun 1.1-ci maddəsində Konstitusiya Məhkəməsi «ali konstitusiya ədalət mühakiməsi» orqanı kimi müəyyən edilməklə, ali konstitusiya ədalət mühakiməsi ədalət mühakiməsinin bir forması kimi ayrılaraq, müstəqil və spesifik bir məhkəmə fəaliyyəti kimi müəyyən edilmişdir. Bu hal da bir daha ədalət mühakiməsinin bir forması kimi konstitusiya ədalət mühakiməsinin əhəmiyyətini təsdiq edir.

Q.A.Jilin öz tədqiqatlarında göstərmişdir ki, «ədalət mühakiməsinin həyata keçirilməsi, məhkəmə icraatının həyata keçirilməsi ilə ayrılmaz şəkildə bağlıdır, hər iki anlayış eyni mənada tətbiq edilir. Lakin, belə eyniləşdirmənin şərti xarakter daşdığını nəzərə almaq lazımdır. Ona görə ki, sözün əsl mənasında ədalət mühakiməsi kimi yalnız hüquq və azadlıqların effektiv təminatı sahəsində həyata keçirilən məhkəmə icraatı çıxış edə bilər. Konstitusiya məhkəmə hakimiyyətinin

əsaslarını və onun həyata keçirilməsinin təminatını müəyyən edərkən, sosial təyinatına uyğun olaraq, nəzərdə tutduğu məhkəmə icraatı formaları ədalət mühakiməsinin kriteriyalarına (meyarlarına) tam cavab verməsi prezumpsiyasından çıxış edir. Lakin, həqiqətdə heç də hər zaman belə olmur və ədalət mühakiməsinin ümumi qəbul edilmiş standartlarına uyğun olaraq məhkəmə icraatının həyata keçirilməsi son dərəcə aktual xarakter daşıyır» (2).

Hüquq ədəbiyyatında konstitusiya məhkəmə icraatının ədalət mühakiməsi sahəsinə aid olmasını mübahisələndirən tədqiqatçılar da vardır. Belə ki, A.A.Liverovski və M.V.Petrov qeyd edirlər ki, «hüquqi konstruksiyalar yaradılması, bir normaların digərlərinə uyğunluğunun yoxlanılması və ya normaların şərhli üzrə analitik fəaliyyəti ehtiva edən, normalara nəzarət fəaliyyətinə ədalət meyarını aid etmək çətindir». Müəlliflərin mövqeyinə görə, digər məhkəmə icraatlarından fərqli olaraq konstitusiya məhkəmə icraatında mübahisə istisnalıq təşkil edir, burada ədalət meyarı tətbiq edilmir, burada çəkişmə və tərəflərin bərabərliyi prinsipləri özünü göstərmir, hüquqi faktların müəyyən edilməsi imkanları istisnalıq təşkil edir, bununla əlaqədar olaraq konstitusiya məhkəmə icraatının ədalət mühakiməsi sahəsinə aid olması sual altında qalır (7).

Bir fikir kimi maraqlı görünsə də biz bu mövqe ilə razılaşa bilmərik. Fikrimizcə, yuxarıda qeyd edilən mövqeyin ortaya çıxması, problemin müfəssəl araşdırılmaması, ədalət mühakiməsi anlayışının, xüsusilə konstitusiya ədalət mühakiməsinin mahiyyətinin kifayət qədər tədqiq edilməməsi ilə bağlıdır. Artıq qeyd etdiyimiz kimi «ədalət mühakiməsi» anlayışı, «məhkəmə icraatı» anlayışına nisbətən daha geniş məzmunla malik olduğu üçün konstitusiya ədalət mühakiməsini ayrı-ayrı prosessual hərəkətlərlə məhdudlaşdırmaq düzgün hesab edilə bilməz.

N.S.Bondar düzgün olaraq yazır ki, «konstitusiya məhkəmə icraatının məntiqi və təyinatı konstitusiya-hüquq mübahisələrinin həll edilməsi ilə bağlıdır, bu zaman konstitusiya məhkəmə araşdırmasının predmetinin mübahisəli olması konkret konstitusiya nəzarəti fəaliyyətində aşkar şəkildə ifadə olunur» (1).

Beləliklə, fikirlərimizi yekunlaşdıraraq hesab edirik ki, Azərbaycan Respublikasında «ali konstitusiya ədalət mühakiməsi»ni həyata keçirən orqan öz müstəsna səlahiyyətlərinə görə Azərbaycan Respublikasının Konstitusiya Məhkəməsidir. Bu məhkəmə orqanını digər məhkəmələrdən fərqləndirən əsas cəhətləri tədqiq etməklə, biz ali konstitusiya ədalət mühakiməsinin mahiyyətini açıqlamağa çalışdıq.

Məhkəmə hakimiyyətini konstitusiya məhkəmə icraatı vasitəsilə həyata keçirən Konstitusiya Məhkəməsi müstəsna səlahiyyətlərə malikdir. Öz səlahiyyətlərinin müstəsnalığına görə digər məhkəmələrdən fərqli olaraq Konstitusiya Məhkəməsi konstitusiya nəzarətini həyata keçirən ali olan məhkəmə orqanıdır. Bu statusuna görə Konstitusiya Məhkəməsi üç pilləli məhkəmə sistemində daxil olmamaqla, eyni zamanda yüksək və ali məqama malikdir.

ƏDƏBİYYAT

1. Бондарь Н.С. Конституционный суд России: не квазисуд, а больше чем суд // Журнал судопроизводства 2010. №3 (15). S.29-30
2. Жилин Г.А. Конституционное судопроизводство в механизме судебной защиты прав. Журнал конституционного правосудия. 2011. №4. С. 1-5
3. Загайнова С.К. Судебные акты в механизме реализации судебной власти в гражданском и арбитражном процессе. М. 2007. S.36-52
4. Казаклиу А. Актуальные проблемы конституционной юрисдикции Республики Молдова, Конституционное право: восточноевропейское образование. 2001. №4 (37). S.8
5. Конституция Российской Федерации: Научно-практический комментарий / Под ред. В.Н.Топорнина. – М., 1997. 6; S. 598
6. Корнукова Е.В. Полномочия Конституционного Суда РФ в сфере уголовного судопроизводства и формы их реализации // Конституционное развитие России: Межвузовский сб.науч.статей. Саратов 2004. С.104
7. Ливеровский А.А., Петров М.В. Органы конституционного нормоконтроля как «квазисуды» // Журнал конституционного судопроизводства. 2010. №3 (15). S.23-27

8. Олейник И.И. О соотношении понятий правосудия и судебное правосудие http://www.rusnauka.com/14_ENXXI_2009/Pravo/46162.doc.htm
9. Судебная власть под ред. И.Л.Петрухина.М. 2003. S. 22-24
10. Чепурнова Н.М. Судебный контроль в Российской Федерации: проблемы методологии, теории государственно-правовой практики. Ростов-на-Дону: Изд-во Северо Кавказского научного центра высшей школы, 1988 С. 74-75

ВЫСШЕЕ КОНСТИТУЦИОННОЕ ПРАВОСУДИЕ И ЕГО СПЕЦИФИЧЕСКИЕ ЧЕРТЫ

Ф.С. Абдуллаев

Данная статья посвящена высшему конституционному правосудию и его специфическим чертам. Органом высшего конституционного правосудия в Азербайджанской Республике является Конституционный Суд, осуществляющий конституционный контроль и имеющий исключительные полномочия.

THE SUPREME CONSTITUTIONAL JUSTICE AND SPECIFIC FEATURES

F.S. Abdullaev

This article is devoted to the supreme constitutional justice and its specific features. The supreme constitutional authority in the Republic of Azerbaijan is the Constitutional Court, which exercising constitutional review and has exclusive authority.

Rayçi: prof. İ.O.Quliyev

Diqqət!

Sizin reklama ehtiyacınız varmı?
Redaksiyamıza müraciət edin.

Ünvanımız: AZ 1045 Bakı ş. Binə 25-ci km
Milli Aviasiya Akademiyası.
Tel: 497-26-00, əlavə 21- 85.

İNZİBATI PROSES: MAHİYYƏTİ, MƏZMUNU VƏ MƏQSƏDİ

N. Hüseynova

Azərbaycan Respublikası Prezidenti yanında Dövlət İdarəçilik Akademiyasının dosenti, hüquq üzrə fəlsəfə doktoru

Məqalədə inzibati prosesin mahiyyəti, məzmunu və məqsədlərindən bəhs olunur. Xüsusilə olaraq qeyd olunur ki, dövlətin idarəetmə fəaliyyətinin özü inzibati prosessual təbiətə malikdir. İnzibati prosesin məzmunu idarəetmə funksiyasının həyata keçirilməsi prosesində dövlət orqanlarının öz vəzifələrini yerinə yetirərkən gördüyü müvafiq təşkilati-hüquqi tədbirlərdə, inzibati aktların qəbulunda, dəyişdirilməsində, xitamında, etibarsız sayılmasında və ya inzibati orqanın müvafiq hərəkətlərində yaxud hərəkətsizliyində təcəssüm edir. İnzibati prosesin spesifik cəhətləri onun özünəməxsus struktur quruluşunu və məqsədlərini şərtləndirir.

Dövlət müstəqilliyinin bərpasından sonra ölkəmizin idarəçilik sistemində geniş siyasi-hüquqi islahatlar aparıldı. Dövlətin və cəmiyyətin bütün sferalarını əhatə edən inkişaf və siyasi-hüquqi islahatlar müvafiq olaraq inzibati hüququn strukturunun, məhkəmə sisteminin fəaliyyətinin də təkmilləşdirilməsini, məhkəmə-hüquq islahatlarının da yeni mərhələyə qədəm qoymasını zəruri etdi. Demokratik cəmiyyətin formalaşdırılmasını, vətəndaş cəmiyyətinin inkişafını təmin edən qanunvericilik bazası yaradıldı. Akademik Ramiz Mehdiyevin qeyd etdiyi kimi, vətəndaş cəmiyyətinin inkişafı, insan hüquq və azadlıqlarının təminatı sahəsində qazanılan nailiyyətlər ölkədə aparılan siyasi islahatların, demokratik dəyişikliklərin tərkib hissəsidir.” [1.s.622]

Konstitusiyamız ölkənin dövlət quruluşunu təsbit etməklə yanaşı, onun idarə olunmasının əsas prinsiplərini, demokratik institutların konstitusiyon əsaslarını da müəyyənləşdirdi. Həmin prinsiplər əsasında qəbul olunan mühüm normativ aktlara “İnzibati icraat haqqında” qanunu, İnzibati Prosesual Məcəlləni aid etmək olar.

“İnzibati icraat haqqında” qanunun qəbul edilməsi ilə inzibati orqanların fəaliyyətinin hüquqi əsasları, prinsipləri və prosedur qaydaları normativ təsbitini tapdı. İnzibati idarəçiliyin sadələşdirilməsinə, inzibati icraatda hüquqi dövlətin prinsiplərinin formalaşdırılmasına, inzibati orqanlarda vahid icraat qaydalarının müəyyənləşdirilməsinə yönələn bu qanun inzibati icraatda vətəndaşın mövqeyinin möhkəmləndirilməsinə xidmət edir.

«İnzibati Prosesual Məcəllə» ilə inzibati mübahisələrin məhkəmə aidiyyəti, həmin mübahisələrə məhkəmədə baxılmasının və həll edilməsinin prosessual prinsipləri və qaydaları, hüquqi dövlət və şəxsiyyət arasında qarşılıqlı məsuliyyət prinsipi normativ təsbitini tapdı. Ədəbiyyatda haqlı qeyd olunur ki, vətəndaş-hakimiyyət münasibətləri çoxəsrlik tarixə malik olan siyasi-hüquqi fikrin aparıcı problemlərindən olmaqla yanaşı, nəinki nəzəri və fəlsəfi baxımdan maraq doğurur, eyni zamanda və ən əsası isə demokratik dövlət və cəmiyyət quruculuğu baxımından tətbiqi və təcrübi əhəmiyyətə malikdir. [2.s.14] Dövlət idarəçiliyi sahəsində insan hüquqlarının səmərəli təminat mexanizminin formalaşdırılmasında, məhkəmə müdafiəsinin səmərəliliyinin artırılmasında İnzibati-Prosessual Məcəllənin qəbul edilməsi mühüm əhəmiyyətli addım oldu. Məcəllənin qəbulu ilə əlaqədar qüvvədə olan qanunvericilik aktlarının uyğunlaşdırılması məqsədilə MPM-ə və digər qanunlara da müvafiq dəyişikliklər edildi.

Qanunvericilikdə mübahisələrin məhkəmə aidiyyəti məsələsinin aydın və dəqiq göstərilməsi insan və vətəndaş hüquq və azadlıqlarının məhkəmə təminatı baxımından olduqca əhəmiyyətlidir. [3]

İslahatlar nəticəsində hüquqi dövlətin prinsiplərinə uyğun olaraq inzibati hüququn modeli yeniləndi. Əvvəllər inzibati hüququn sistemində dar mövzu kimi tədris edilən dövlət qulluğu, inzibati proses, inzibati ədliyyə və s. kimi institutlar aktual əhəmiyyət qazandı və elmi araşdırmaların müstəqil predmeti kimi çıxış etməyə başladı. Respublikamızda inzibati mühakimənin ixtisaslaşdırılmış məhkəmələr tərəfindən həyata keçirilməsi üçün inzibati-iqtisadi məhkəmələr yaradıldı. Bu isə

özlüyündə vətəndaşların hüquq, azadlıq və maraqlarının inzibati orqanların hərəkətlərindən səmərəli müdafiəsinin mühüm təminat vasitələrindən biri kimi çıxış edir.

“İnzibati proses” milli hüquq sistemimizdə yeni instituttur. İnzibati proses-idarətmə sahəsində konkret inzibati işlərin həll edilməsi üzrə dövlət orqanlarının fəaliyyətidir. [4.s.554] Hüquqi prosesin ən geniş növü olan inzibati prosesin elmi cəhətdən araşdırılması, nəzəriyyənin təcrübə fəaliyyətlə əlaqəli şəkildə tədqiq olunması bu sahədəki problemlərin və onların həlli yollarının daha optimal müəyyənləşdirilməsinə kömək edə bilər.

İnzibati prosesin mahiyyəti, məzmunu onun məqsədində təəcəssüm edir. Onun məqsədi vahid bir sistem kimi həm prosesin ümumi məqsədini, həm də onun struktur hissələrinin və mərhələlərinin xüsusi məqsədlərini özündə ehtiva edir.

İnzibati prosesin məqsədi konkret inzibati orqanın müvafiq prosessual hərəkətləri etməzdən öncə sonda nail olmağı planlaşdırdığı nəticələndir. Məhz bu nəticələrə nail olmaq üçün subyekt müvafiq vasitə və üsullardan istifadə edir. İnzibati prosesin əvvəlcədən planlaşdırılan məqsədinə nail olmaq üçün həyata keçiriləcək vəzifələrin sistemi müəyyənləşdirilir. İnzibati prosesin subyektləri müxtəlif (nəzarət, təsisədiçi, hüquqyaradıcı, müdafiə və s.) funksiyaları həyata keçirərkən bu vəzifələr də hər mərhələyə və təsnifat növünə görə dəyişir. Bu subyektlərin fəaliyyətinin qanunvericiliyə riayət edilməklə tənzimlənməsi inzibati prosesin mahiyyətinin ifadə olunduğu strateji məqsəddir. Çünki, məhz bu subyektlərin fəaliyyəti vasitəsilə dövlət orqanları özlərinə həvalə olunmuş funksiyaları həyata keçirməklə idarəçilikdə iştirak edirlər. İdarəçilikdə səmərənin zəruri şərti dövlət orqanlarının və onların vəzifəli şəxslərinin öz vəzifələrinin öhdəsindən lazımi qaydada, peşəkarlıqla gəlməsi, qanunçuluğa riayət olunmasıdır. Ayrıılıqda götürüldükdə hər bir prosessual hərəkət müəyyən məqsədlə həyata keçirilir. Hər bir mərhələdə qarşıya qoyulan məqsəd də digərlərindən mütləq şəkildə fərqlənir. Lakin, ümumilikdə götürüldükdə onlar hamısı bir məqsədə xidmət etdiyindən inzibati prosesin cari, əməli məqsədləri kimi çıxış edirlər.

Qeyd edək ki, inzibati prosesin məqsədi müəyyən dərəcədə dövlət siyasətinin məqsədlərinə nail olmağa da xidmət edir. Belə ki, bildiyimiz kimi müasir hüquqi dövlətin əsas funksiyası insanın maraqlarının, hüquq və azadlıqlarının mühafizəsi və müdafiəsidir. İnzibati orqanların səmərəli fəaliyyəti, onlarla vətəndaşlar arasında yarana biləcək inzibati hüquqi mübahisələrin düzgün həlli, qəbul olunan inzibati aktların hüququyğunluğu və məqsədyönlüüyü, dövlət orqanlarının səmərəli və çevik işi, vətəndaşların müraciətlərinə vaxtında və mahiyyəti üzrə baxılması və s. bu funksiyaların reallaşdırılmasında mühüm əhəmiyyət kəsb edir.

Dövlət idarəetməsi inzibati prosesdə təəcəssüm edir. Başqa sözlə desək, dövlətin idarəetmə fəaliyyətinin özü inzibati prosessual təbiətə malikdir. Dövlət idarəetməsi dövlət hakimiyyəti səlahiyyətlərinin həyata keçirilməsi üzrə yaranan fəaliyyətdir. Ədəbiyyatda haqlı olaraq qeyd olunur ki, inzibati hüquq subyektliliyinin xüsusiyyətlərindən biri onun idarəçilik fəaliyyəti ilə əlaqəli olmasıdır. [5.s.15]

İdarəetmənin məqsədi və funksiyaları inzibati prosessual formada həyata keçirilir.[6.s.15] Məhz idarəetmə fəaliyyəti ilə əlaqədar meydana çıxması inzibati prosesin hüquqi prosesin digər növləri ilə müqayisədə daha mürəkkəb struktura malik olmasına səbəb olur. Hazırda bir çox hüquqşünas alimlər dövlət idarəetməsinin inzibati prosessual təbiətə malik olduğunu qəbul edirlər. [5,7,8] Lakin, uzun illər boyu inzibati prosesə sırf yurisdiksiyon yanaşma qəbul olunurdu. Onun yurisdiksiyon konsepsiyasının formalaşmasına və inkişafına sovet dövrünün ümumi hüquq nəzəriyyəsində hüquqi prosesə dair elmi baxışlar səbəb olmuşdu. Maraqlıdır ki, həmin dövrdə hüquq ədəbiyyatlarında hüquqi prosesə məhkəmə icraatı çərçivəsində həyata keçirilən müstəsna olaraq hüquqmühafizə fəaliyyəti kimi yanaşılırdı.

Artıq 60-cı illərin əvvəllərində inzibati hüquq elmində inzibati prosesin yurisdiksiyon (dar) konsepsiyasının əksinə olaraq onu dövlət idarəetmə orqanlarının idarəetmə sahəsində yaranan fərdi hüquqi işlərin bütün kateqoriyalarının həllinə yönəlmiş fəaliyyət kimi qiymətləndirən geniş yanaşma mövqeyi formalaşmağa başladı. 1962-ci ildə V.İ. Popova yazırdı ki, inzibati prosesi yalnız inzibati məsuliyyətə cəlb etmə qaydalarını tənzimləyən normaların məcmusu kimi qiymətləndirmək olmaz. O, fikrini əsaslandıraraq inzibati prosesin geniş və çoxtərəfli təzahür kimi inzibati hüquq normalarının bütün prosessual formalarını əhatə etdiyini göstərirdi. Müəllifə görə, əgər maddi

inzibati hüquq normaları icra və sərəncan fəaliyyətini nizamlayırsa inzibati prosessual hüquq normaları bu fəaliyyətin prosessual formalarını, həyata keçirilmə vasitə və metodlarını, qaydalarını təsbit edir.[9]

Lakin, bütün bu kimi söylərə baxmayaraq, 60-cı illərin sonunadək inzibati hüquq elmində inzibati prosesin geniş anlamda dəqiq, arqumentli nəzəriyyəsi mövcud deyildi. Belə nəzəriyyəni ilk dəfə V.D.Sorokin işləyib hazırladı. Onun 1968-ci ildə dərc olunan “İnzibati prosesin problemləri” adlı monoqrafiyasında inzibati prosesə geniş anlamda yanaşan nəzəriyyə irəli sürüldü. Sonrakı illərdə isə müəllif bir neçə elmi nəşrlərində özünün inzibati prosesin mahiyyətinə dair geniş yanaşma konsepsiyasını əsaslandırır. Onun təklif etdiyi geniş yanaşma konsepsiyası bir çox görkəmli alimlər tərəfindən, ö cümlədən V.M. Qorşenev, A.P. Korenev, Y.M. Kozlov, E.V. Dodin, V.A. Yusupov, B.M. Lazerev, D.N.Baxrax, O.K. Zastrojnaya, V.A. Loriya, İ.V.Popova tərəfindən qəbul olundu.

Qeyd edək ki, inzibati prosesin mahiyyətinə yurisdiksiyon, dar yanaşmanın formalaşmasına hüquq nəzəriyyəsində məhkəmə icraatından başqa dövlət idarəetmə fəaliyyətinə də spesifik prosessual formaların gərəkli olduğunun nəzərə alınmaması səbəb olmuşdu. Məhz bu məqamı nəzərə alan administrativist alimlər inzibati prosesə dar, yurisdiksiyon yanaşmanı qəbul etmədilər.

Hazırda bir çox müəlliflər inzibati prosesin bazasını təşkil edən ictimai münasibətlərin - normativ aktların hazırlanması və qəbulu, vətəndaşların ərizə, şikayət və təkliflərinə baxılması, dövlət qulluqçularına həvəsləndirmə və intizam tənbehi tədbirlərinin tətbiqi, vətəndaşlara və vəzifəli şəxslərə inzibati məcburiyyət tədbirlərinin tətbiqi və s. ilə əlaqədar idarəetmə orqanlarının fəaliyyətində meydana çıxan çoxsaylı təşkilati-prosedur münasibətlər olduğunu qəbul edirlər. [6,10] Müəlliflərdən A. Abdullayev haqlı qeyd edir ki, inzibati prosessual münasibətlər dövlət idarəetmə sahəsində yaranan fərdi konkret işin həlli ilə bağlı olur və inzibati prosessual normalarla nizama salınır.[5.s.69]

Beləliklə, inzibati prosesin məzmunu idarəetmə funksiyasının həyata keçirilməsi prosesində dövlət orqanlarının öz vəzifələrini yerinə yetirərkən müvafiq təşkilati-hüquqi tədbirləri görməsində, inzibati aktların qəbulunda, dəyişdirilməsində, xitamında, etibarsız sayılmasında və ya inzibati orqanın müvafiq hərəkətlərində yaxud hərəkətsizliyində təəcəssüm edir. Bu aktlar, yaxud, hərəkət və ya hərəkətsizlik vətəndaşla inzibati orqan arasında inzibati hüquqi mübahisəyə səbəb olduğu halda isə artıq inzibati prosesin struktur elementlərindən olan inzibati məhkəmə icraatı yarana bilər. Ədəbiyyatda göstəriləyi kimi, inzibati akt ancaq birtərəfli qaydada verilən nizamasalma normalıdır.[2.s.53]

İnzibati prosesin tərkib elementlərindən birində yaranan prosessual münasibətlər digərinin meydana çıxması üçün zəmin ola bilər. Belə ki, məsələn “Dövlət qulluğu haqqında” Azərbaycan Respublikası Qanununun 25.2-ci maddəsinə görə dövlət qulluqçusuna qanunda nəzərdə tutulmuş əsaslar olduqda intizam tənbeh tədbirləri tətbiq edilə bilər. İntizam tənbeh tədbirinin tətbiq edilməsi barədə əmrədən, onun imzalandığı gündən 7 iş günü müddətində müvafiq icra hakimiyyəti orqanına şikayət vermək olar. (Qanunun 25.8.-ci maddəsi).[15] Gördüyümüz kimi intizam tənbeh tədbirlərinin tətbiq olunması zamanı meydana çıxan prosessual münasibətlər daha sonrakı icraat növünün səbəb unsuru kimi çıxış edir.

İnzibati prosesin meydana çıxması üçün əsasən inzibati orqanın birtərəfli iradəsi kifayət etdiyi halda, inzibati məhkəmə icraatının meydana çıxması üçün məhkəmədə inzibati iddianın qaldırılması vacibdir. İdarəetmə aktları üzərində həyata keçirilən “inzibati məhkəmə nəzarəti” inzibati ədliyyə adlanmaqla inzibati prosesin tərkib elementlərindən biri kimi çıxış edir.

Ədəbiyyatda haqlı qeyd olunur ki, məhkəmə fərdin hüquqlarını dövlət orqanlarının təzyiqindən qoruyur, azlığın qanuni maraqlarını və beləliklə də şəxsiyyətin azadlığını müdafiə edir.[11.s.360] İnzibati orqanların qəbul etdikləri inzibati aktların qanunauyğunluğuna məhkəmə nəzarətinin həyata keçirilməsinin mövcudluğu ədəbiyyatda haqlı olaraq hüquqi dövlətin zəruri elementlərindən biri kimi qiymətləndirilir.[12.s.19]

İnzibati proses inzibati hüququn və hüququn digər sahələrinin maddi normalarının həyata keçirilməsi prosesində idarəetmə fəaliyyəti sferasında meydana çıxan, inzibati prosessual normalarla nizamlanan münasibətlərin məcmusudur. Ədəbiyyatda haqlı vurğulanır ki, inzibati

prosessual münasibətlərin vasitəsilə maliyyə, əmək və hüququn başqa sahələrində də maddi münasibətlər təmin olunur.[13.s.104-105]

İnzibati prosesin inkişafı və təkmilləşdirilməsi üçün inzibati prosessual hüququn dolğun sisteminin formalaşdırılması, inzibati prosesin vahid doktrinasının hazırlanması labüddür. Hətta ən humanist və ədalətli maddi normalar düzgün tətbiq edilmədikləri halda səmərəsiz olaraq qalır. Prosessual hüquq məhz buna yol verməməyə xidmət edir.

Beləliklə, inzibati proses hüquqi prosesin ən geniş növü olub idarəetmə işləmlərinin həyata keçirilməsində, yəni, dövlət orqanının öz səlahiyyət dairəsinə aid olan məsələləri həll etmək, vəzifələrini yerinə yetirmək üçün etdiyi hüquqi hərəkətlərində, inzibati aktların qəbulunda, dəyişdirilməsində, xitamında və ya inzibati orqanın müvafiq hərəkətlərində yaxud hərəkətsizliyində təcəssüm edən müxtəlif inzibati icraatların məcmusu kimi çıxış edir. İnzibati prosesin spesifik cəhətləri onun özünəməxsus struktur quruluşunu şərtləndirir. Struktur quruluşu daxil olan bütün icraatların, həmçinin mərhələlərin qarşısında duran məqsədlər məcmu halında inzibati prosesin strateji məqsədinə nail olmağa xidmət edir. İnzibati prosesin məqsədlərinin həyata keçirilməsi isə özlüyündə dövlət siyasətinin məqsədlərinin realizəsinə təsir göstərir.

ƏDƏBİYYAT

1. R.Mehdiyev. Milli məfkurə, dövlətçilik, müstəqillik yolu ilə. Bakı-2007.
2. S.Kərimov, G.Vəliyeva. İnzibati icraat haqqında Azərbaycan Respublikası Qanununun Kommentariyası. "Hüquq ədəbiyyatı" nəşriyyatı-2006.
3. "İcra haqqında" Azərbaycan Respublikası Qanununun 87.2-ci və Azərbaycan Respublikası İnzibati-Prosessual Məcəlləsinin 2.1-ci maddələrinin şərh edilməsinə dair Azərbaycan Respublikası Konstitusiya Məhkəməsi Plenumunun Qərarı.
4. Административное производство: понятие, виды и классификация. Суворов М.А. Сибирский юридический Вестник. 2002.№ 3.
5. A. Abdullayev. İnzibati hüquq. Dərs vəsaiti. Qanun-2005.
6. Стариков Ю.Н. Административная юстиция. Теория, история, перспективы. – М.: Издательство НОРМА, 2001.
7. Бельский К. С. Феноменология административного права. Смоленск, 1995.
8. Алехин А. П., Козлов Ю. М. Административное право Российской Федерации. М.: Зерцало-М, 2003.
9. Попова В.И. Теоретические вопросы систематизации советского административного законодательства. "Теоретические вопросы систематизации советского законодательства". adli məcmuədə M, 1962.
10. Петров М. П. Административная ответственность организаций (юридических лиц): Автореф. дисс. канд. юрид наук. Саратов, 1998
11. Dövlət idarəçilik nəzəriyyəsi. S.Qəndilovun red. ilə. Dərslik. Bakı 2010.
12. İ. Cəfərov. İnzibati icraat. (Elmi-nəzəri şərh) Bakı-2011.
13. V.G.Abişov, A.V.İsmayılov, N.Q.Eyvazov. İnzibati hüquq. I hissə. Dərs vəsaiti. Bakı-2004.
14. "İnzibati icraat haqqında" Azərbaycan Respublikası Qanunu. Bakı-2011.
15. Azərbaycan Respublikasının İnzibati Prosessual Məcəlləsi. Bakı-2011.
16. "Dövlət qulluğu haqqında" Azərbaycan Respublikası Qanunu. Bakı-2011.

АДМИНИСТРАТИВНЫЙ ПРОЦЕСС: СУЩНОСТЬ, СОДЕРЖАНИЕ И ЦЕЛИ

Н. Гусейнова

В статье рассматриваются содержание и цели административного процесса, его правовая природа. Отмечается что, в структуре административного процесса могут быть выделены группы административных производств. А главным содержанием административного процесса выступает система действий, осуществляемая органами управления с использованием компетенции для решения поставленных перед ними задач. Административный процесс представляет собой порядок разрешения индивидуально-конкретных

дел, возникающих в сфере государственного управления. Цель административного процесса выражается в тех конечных результатах, достижение которых запланировано до совершения административным органом соответствующих процессуальных действий.

THE ESSENCE OF THE CONTENT AND PURPOSE OF THE ADMINISTRATIVE PROCESS

N. Huseynova

The article deals with the content and purpose of the administrative process, its legal nature. It is noted that, in the structure of the administrative process can be allocated a group of administrative industries. And the main content of the administrative process acts as a system of actions undertaken by governments with competent – competence for the solution of their tasks. Administrative process is a procedure for resolution of individual-specific cases that arise in public administration. The purpose of administrative process is expressed in those outcomes, the achievement of which was scheduled before the commission an administrative authority correspond with proceedings.

Rayçı: prof. İ.O.Quliyev

Уважаемые читатели!

По вопросам подписки или приобретения отдельных номеров журнала «Elmi Məcmuələr» обращайтесь в нашу редакцию.

Наш адрес: AZ 1045 г. Баку, Бина, 25-й километр,
Национальная Академия Авиации.
Тел: 497-26-00, доб. 21- 85, 497-27-54
E-mail hasanov@naa.edu.az

“Mülki Aviasiya” redaksiyasında nəşr olunmuş yeni kitablar

Учебное пособие «English for technical students» предназначено для студентов по специальности «Автоматизированные системы управления», а также для других технических специальностей вузов и направлено на развитие языковых и коммуникативных навыков в сферах социально обусловленного и профессионально-ориентированного общения.



Учебник «основы измерительной техники» предусмотрен для бакалавров, обучающихся по специальности «приборостроительная инженерия». Предложенный учебник охватывает все области электрических измерений.

В учебнике даны сведения об основах измерений электрических величин на постоянном и переменном токах и измерения магнитных величин. Даны методы и средства электрических измерений, их структурные схемы, а также методы и структуры приборов прямого преобразования и приборов сравнения на постоянном и переменном токе.

Учитывая это, можно отметить, что издание учебника «основы измерительной техники» имеет важное значение для учебного процесса вуза.

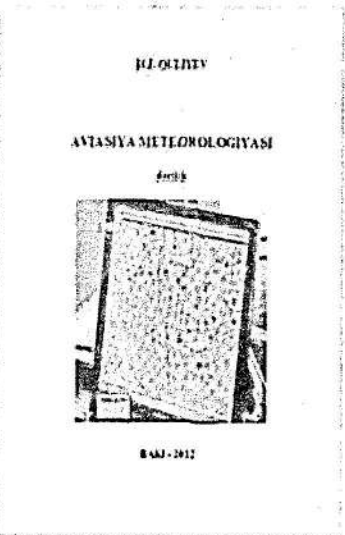

Тəqdim olunan dərslük Azərbaycan Respublikası «Azərbaycan Hava Yolları» Qapalı Səhmdar Cəmiyyətinin Milli Aviasiya Akademiyasının uçuş ixtisaslarının ilkin hazırlığı tələbələri üçün nəzərdə tutulmuş və digər ixtisas fənlərlə yanaşı «Aviasiya meteorologiyası» kursunu əhatə edir. Dərslükdə tədris materiallarının seçilməsi və onların təqdim olunması xüsusiyyətləri ön plana çəkilmişdir.

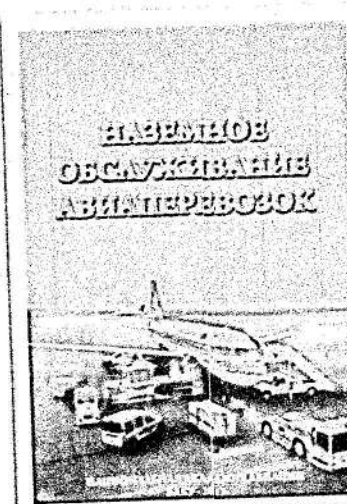

Задача учебника ознакомить студентов по специальностям «Организация авиатранспортного производства» и «Организация и управление перевозок на транспорте (воздушный транспорт)» Национальной Академии Авиации Азербайджанской Республики, работников наземного обслуживания, которые обеспечивают прием и выпуск международных рейсов в шести аэропортах Азербайджана с основными процедурами и услугами, базирующиеся на рекомендациях ICAO, IATA и других международных организаций в области гражданской авиации. В учебник в краткой форме вошли наиболее распространённые стандартные процедуры, применяемые многими авиакомпаниями.

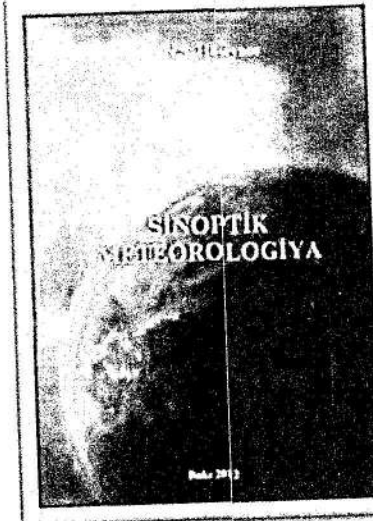

Dərslük azərbaycan dilində sinoptik meteorologiyadan bəhs edən geniş həcmdə yazılmış ilk tədris vəsaitidir. Burada sinoptik meteorologiyada istifadə olunan xəritələrin təhlil qaydaları, sinoptik proseslərin yaranma mexanizmləri və proqnozunun qanunauyğunluqları geniş şəkildə şərh edilmişdir.

Dərslük, MAA-nın, universitetlərin, ali hərbi məktəblərin tələbələri, xüsusi və ümumi təyinatlı operativ proqnozlarla məşğul olan mütəxəssislər üçün nəzərdə tutulmuşdur.

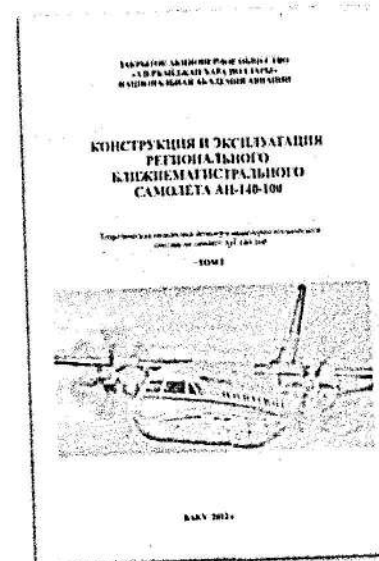

В учебнике достаточно подробно описана конструкция самолета АН-140-100, его эксплуатационные возможности. Рассмотрены устройство, работа и эксплуатация его систем. Подготовку самолета к полету, управление и контроль за работой систем самолета, как на земле, так и в полете. Действия экипажа при срабатывании в полете сигнализации отказов систем самолета, технические обслуживание самолета и его систем.

Содержание учебника «Конструкция и летная эксплуатация регионального, ближнемагистрального самолета АН-140-100» отвечает требованиям программ по подготовке летного состава и инженерно-технического состава в учебно-тренировочных центрах (УТЦ) Гражданской авиации, а также может использоваться курсантами и студентами инженерных и летных специальностей ВУЗов ГА.

Редакционный Совет
 Глав. редактор, академик НАНА А.М. Пашаев,
 зам. глав. редактора, проф. А.Р. Гасанов

Члены Редакционного Совета

Академик НАНА А.Ш. Мехтиеv, академик НАНА А.Дж. Гаджиеv, член-корр. НАНА Б.Г. Тагиеv,
 член-корр. НАНА Ф. Дж. Мамедова, член-корр. НАНА А.З. Меликов, проф. А.З. Бадалов,
 проф. А.М. Мамедов, проф. М.Х. Ильясов, проф. Р.А. Тагиеv, проф. Дж.Г. Агаларов,
 проф. Н.А. Гасанзаде, проф. И.О. Гулиев, проф. М.А. Бабаев, д.т.н. Р.А. Садыгов,
 д.т.н. Т.И. Низамов, д.т.н. Р.М. Джафарзаде, д.т.н. И.М. Исмаилов, д.т.н. Г.И. Гулиев,
 д.т.н. Р.Н. Набиеv, д.т.н. М.Р. Мустафаев

Технический редактор: к.ф.-м.н. А.М.Рамазанзаде; корректоры: О.В. Алиева, А.Г.Керимов;
 составитель: Т.А. Кулиева

Рубрики журнала «УЧЕННЫЕ ЗАПИСКИ»

Для опубликования в журнал принимаются научные, оригинальные научно-популярные и обзорные статьи по темам: 1) Авиационная техника. 2) Наземные комплексы, стартовое оборудование, эксплуатация летательных аппаратов и их систем. 3) Авиационная электроника. 4) Аэронавигация и связь, аэронавигационные оборудования и комплексы. 5) Наземное оснащение аэродромов и аэропортов. 6) Управление воздушным движением. 7) Метеорология. 8) Охрана окружающей среды. 9) Методология обучения, тренинг. 10) Экономика, менеджмент и право в авиации. 11) Проблемы безопасности на воздушном транспорте. 12) Компьютерная техника, информационные сети. 13) Материалы рекламного характера. 14) Общественные науки.

Размещение рекламы на страницах журнала осуществляется на платной основе.

Правила оформления статей в журнал «УЧЕННЫЕ ЗАПИСКИ»

Статьи принимаются на азербайджанском, русском или английском языках. Каждой статье должна предшествовать аннотация на том же языке, на котором написана статья. Представляемые к публикации статьи должны быть напечатаны через два интервала на белой бумаге формата А4, размер шрифта 12. Отступы: слева от края листа 3 см., справа 2 см., сверху 2 см., снизу 2 см. Объем статей: не более 10 страниц для оригинальной или обзорной статьи, и не более 4 страниц для короткого сообщения, включая рисунки, таблицы и литературу. Статьи представляются в 2-х экземплярах и электронном варианте, набранные в формате WIN.WORD. Рукописи статей не возвращаются авторам. Для авторов из других организаций статьи сопровождаются письмом и актом экспертизы из той организации, где они работают. Статьи рецензируются. Решением Редакционного Совета статья рекомендуется к публикации.

1. Каждая статья начинается с названия, фамилии авторов, названия организации, и краткой аннотации на языке статьи объемом не более 5 строк через один интервал.

2. Ссылки на литературу:

- ссылки на литературу должны следовать в том порядке, в котором они появляются в статье.

Порядок цитирования:

- статьи в периодических журналах: фамилии авторов, название периодики, год публикации, том, номер страницы;

- книги и тезисы: фамилии авторов, название книги, место и год публикации, номер страницы.

3. Аннотация.

Аннотация на двух других языках должна быть напечатана на отдельном листе объемом не более 10 строк через один интервал.

4. Рисунки и фотографии.

Рисунки и фотографии с надписями и разъяснениями прилагаются отдельно. Размеры: не менее 6x6 см² и не более 12x16 см². Координатные оси графиков должны содержать минимум чисел. Названия координатных осей должны быть написаны очень ясно. Каждая линия в графиках должна быть пронумерована и объяснение должно быть дано в подписях к рисункам.

5. Таблицы.

Таблицы должны быть пронумерованы, озаглавлены и напечатаны на отдельном листе. Статьи, не соответствующие данным требованиям, не рассматриваются.

Jurnal «Mülki Aviasiya» nəşriyyatının
 redaksiya heyəti tərəfindən baxılmış və
 çapına icazə verilmişdir.

Jurnal «Azərbaycan Hava Yolları»
 Qapalı Səhmdar Cəmiyyəti
 Milli Aviasiya Akademiyasının
 Poliqrafiya Mərkəzində çap olunmuşdur.
 Tirağı 100 nüsxə.

Журнал «Ученые Записки» отпечатан
 в Центре полиграфии
 Национальной Академии Авиации
 Закрытого Акционерного Общества
 «Азербайджан Хава Йоллары».
 Тираж 100 экз.

Журнал «Ученые Записки» зарегистрирован
 в Министерстве Информации и печати в 1999 г.
 и включен в реестр Высшей Аттестационной
 Комиссии при Президенте Азербайджанской
 Республики. Регистрационный номер 492.
 Тираж 100 экз.

Адрес редакции:
 AZ-1045, г. Баку, Бина, 25-й километр,
 Национальная Академия Авиации.
 Тел.: 497-26-00, доб. 21-85, 497-27-54.
 E-mail: hasanov@naa.edu.az



www.naa.edu.az